

Annie Castan

Croix de Fer Forgé du Gers

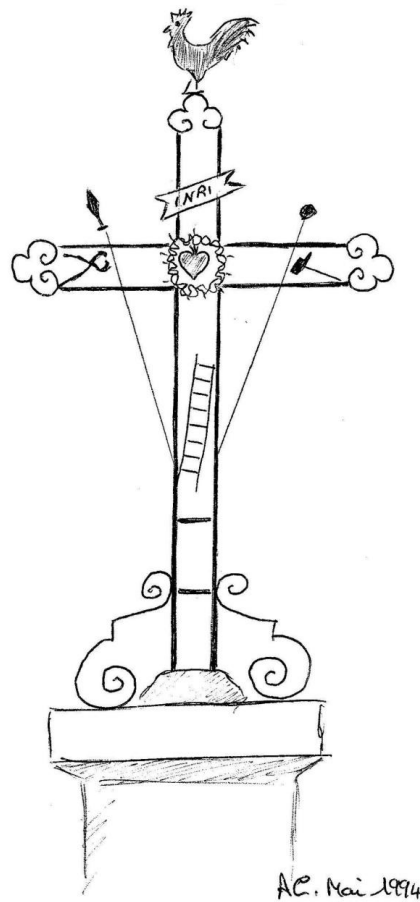

Tome II

Communes de Lombez à Villefranche-d'Astarac

© Centre d'Étude, de Recherche et d'Édition de Marestaing

Cet ouvrage reflète la situation
des Croix de Fer Forgé du Gers au jour de sa publication.

Des restaurations sont entreprises par des associations
ou des municipalités soucieuses de sauvegarder
le petit patrimoine rural gersois.

Nous vous présentons **les croix de fer forgé** que nous avons découvertes.
Ne pas les confondre avec les croix de fonte : il y en a plus de 1.300.

Elles sont visibles, avec l'ensemble du petit patrimoine rural, preuve de la foi
de nos aïeux, sur le site : <http://patrimoineruralgers.free.fr>.

Le site regroupe toutes les croix : fer forgé, fonte, bois, pierre, béton... ainsi
que les petits oratoires, les statues de la sainte Vierge, etc.
en tout plus de 4.000 éléments du patrimoine répertoriés et photographiés
par Jean-Michel Rollet.

*Nous remercions particulièrement toutes les personnes qui nous
ont fait part de leurs remarques, de leurs encouragements.*

Les photos des Croix de Fer Forgé du Gers
de Jean-Michel Rollet
font l'objet d'un complément en fin de volume.

Composition et mise en page : Jean Castan

Huitième édition - 2013

LOMBEZ - 01

Place de la mairie :

Croix entretenue.

Au centre de la croix :

Cœur surmonté de flamme
et couronne d'épines
Rayonnement du soleil

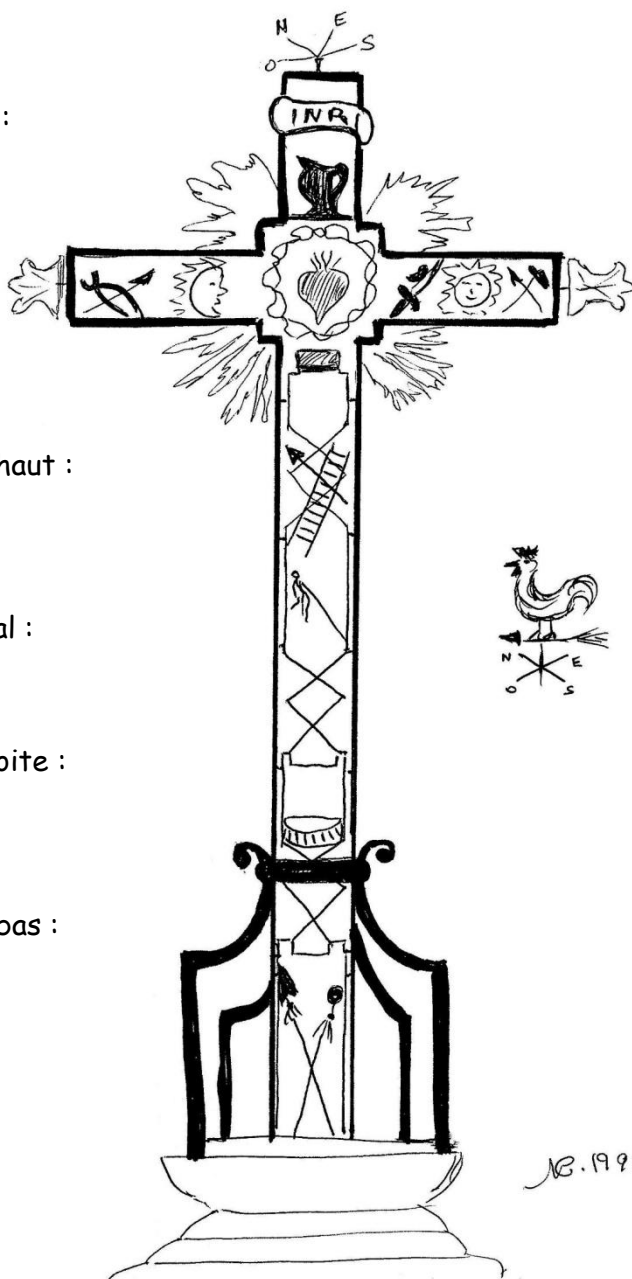

Branche verticale du haut :

Points cardinaux
INRI
Aiguière

Bras gauche horizontal :

Tenaille et un clou
Lune de profil

Bras horizontal de droite :

Épée et oreille
Soleil
Clou et marteau

Branche verticale du bas :

Vase à parfum
Échelle et troisième clou
Fouet
?
Lance et éponge

Socle en brique

Abattue par la tempête du 26 décembre 1999. Restaurée en 2000 et remise en place en 2001 avec un coq sur une flèche au-dessus des points cardinaux, par M. Bouchard, maréchal-ferrant à Lombez. Cette restauration a pu être réalisée grâce au dessin publié dans cet ouvrage, qui lui a été confié.

LOMBEZ - 02

Au château de Barbet, sur la D 652, à 2 km de Lombez.

Croix entretenue, ornée de volutes.

Au centre de la croix
Cœur

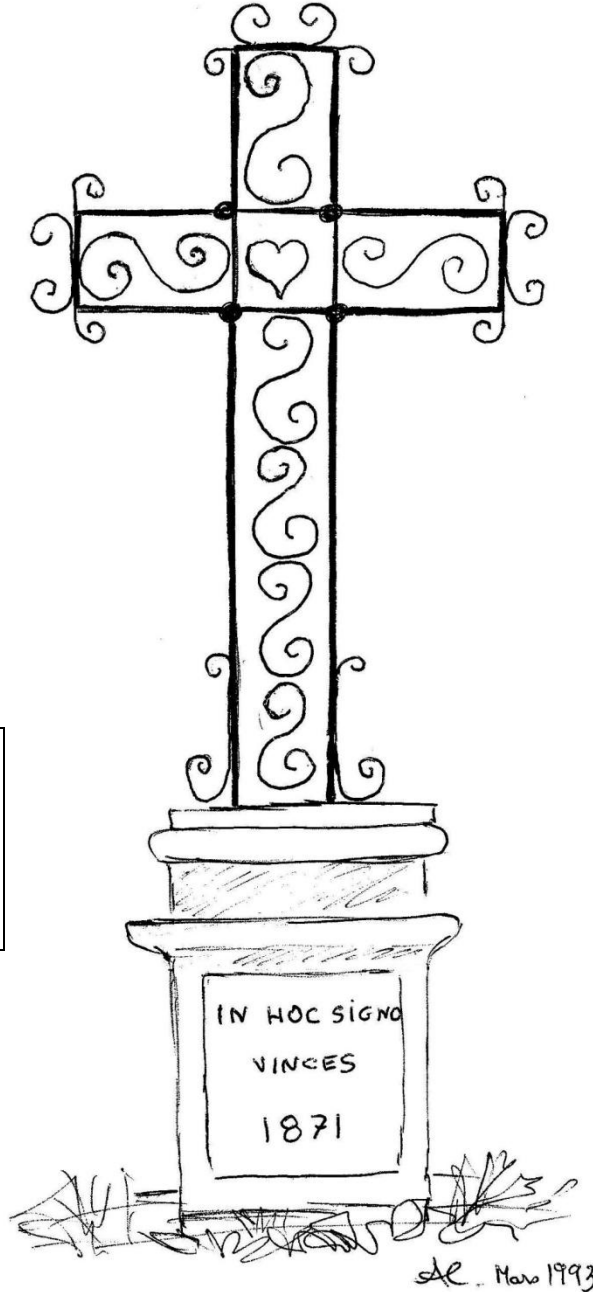

Socle en pierre
avec inscription :

IN HOC SIGNO
VINCES
1871

IN HOC SIGNO
VINCES
1871

LOMBEZ - 03

Lieudit : En Courade

Croix simple.

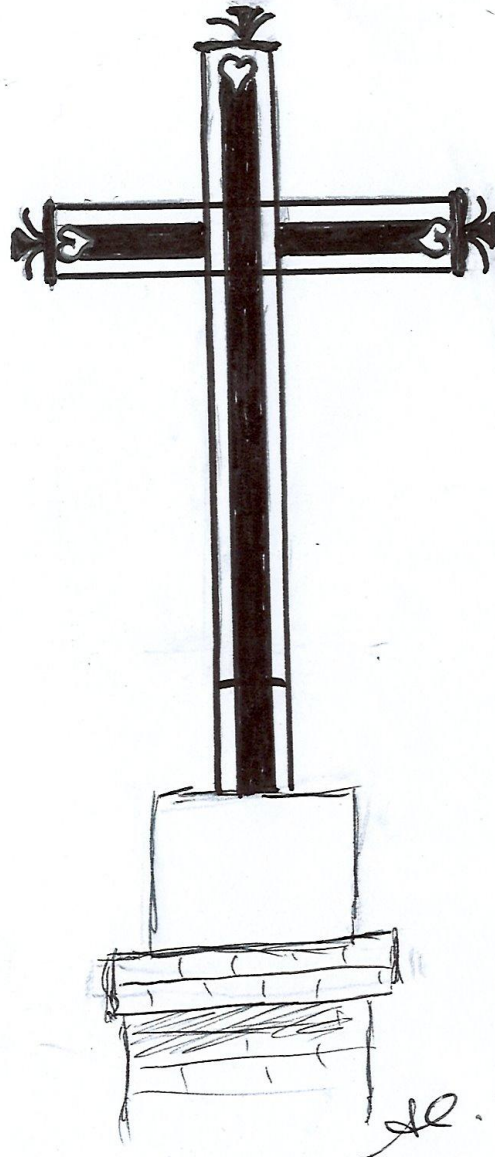

Socle haut, en briques

LOUBERSAN

Sur le C 1 "du Pasquin",

À l'entrée d'une propriété privée, à 1500 m du village.

Croix simple, terminée par des fleurs de lys.

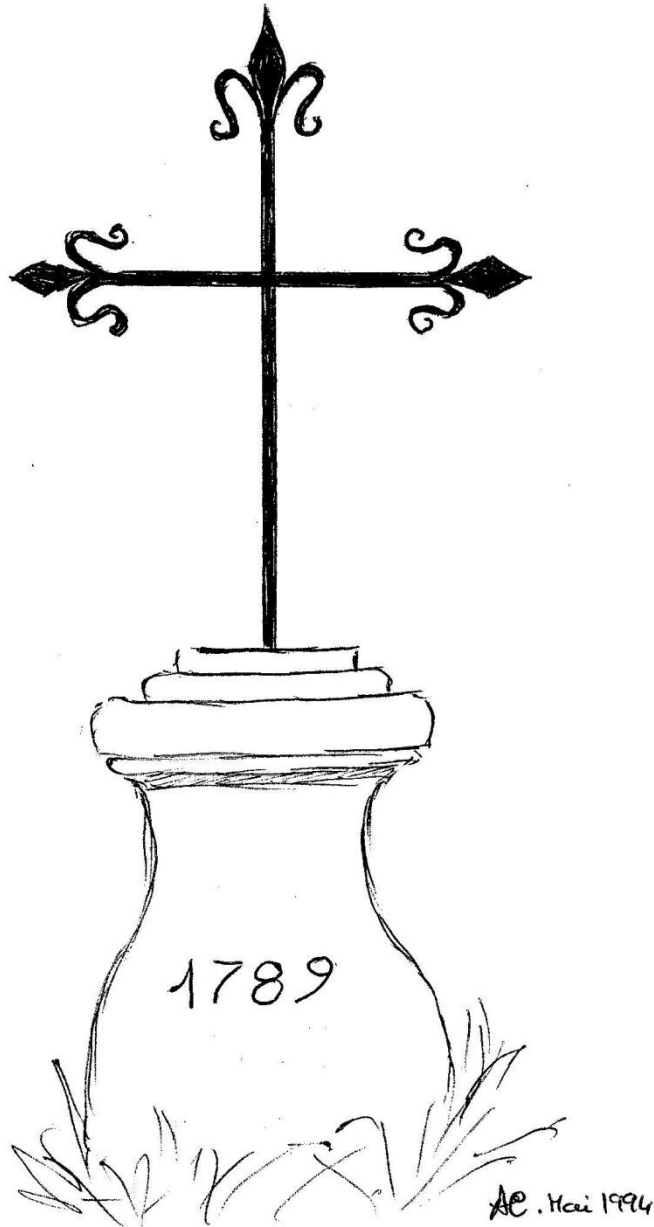

Socle en pierre
style Louis XV
Inscription :

1789 ?

LOUSLITGES

Proche de l'église, sur le côté nord-est.

Croix ornée de croisillons.

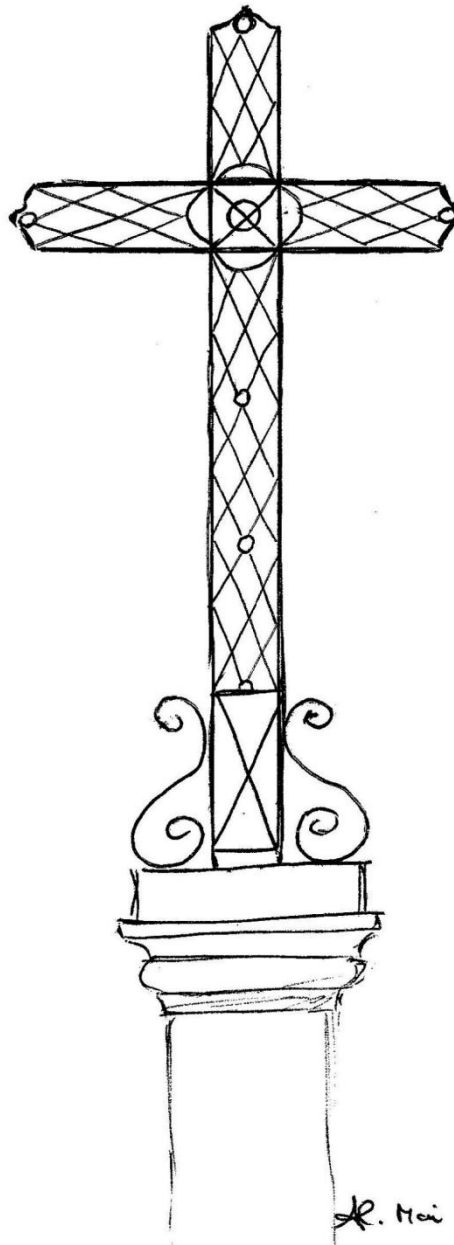

Socle en pierre

LUPIAC - 01

Face à l'église.

Au centre de la croix :

Couronne d'épines

Branche verticale du haut :

Tige ayant supporté un coq

Un clou, lance et éponge

Bras gauche horizontal :

Un clou et marteau

Bras horizontal de droite :

Tenaille et troisième clou

Branche verticale du bas :

Épée et échelle

Plaque en forme d'écusson :

Inscription :

1826 BUGAT FECIT

Serpent entourant une colonne

Socle haut en pierre.

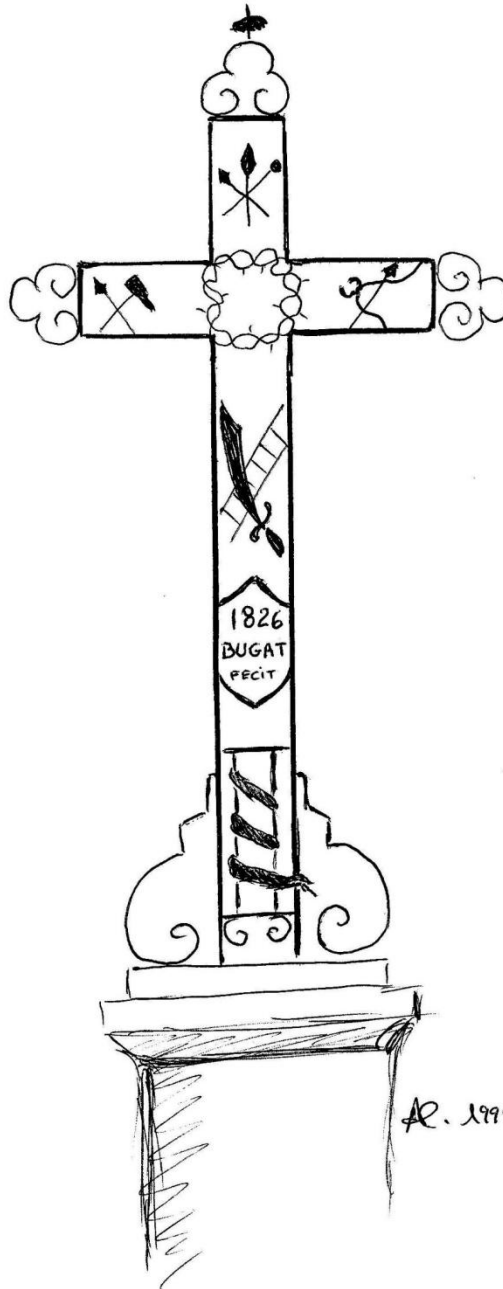

LUPIAC - 02

Dans l'église.

Croix ornée de fleurs.

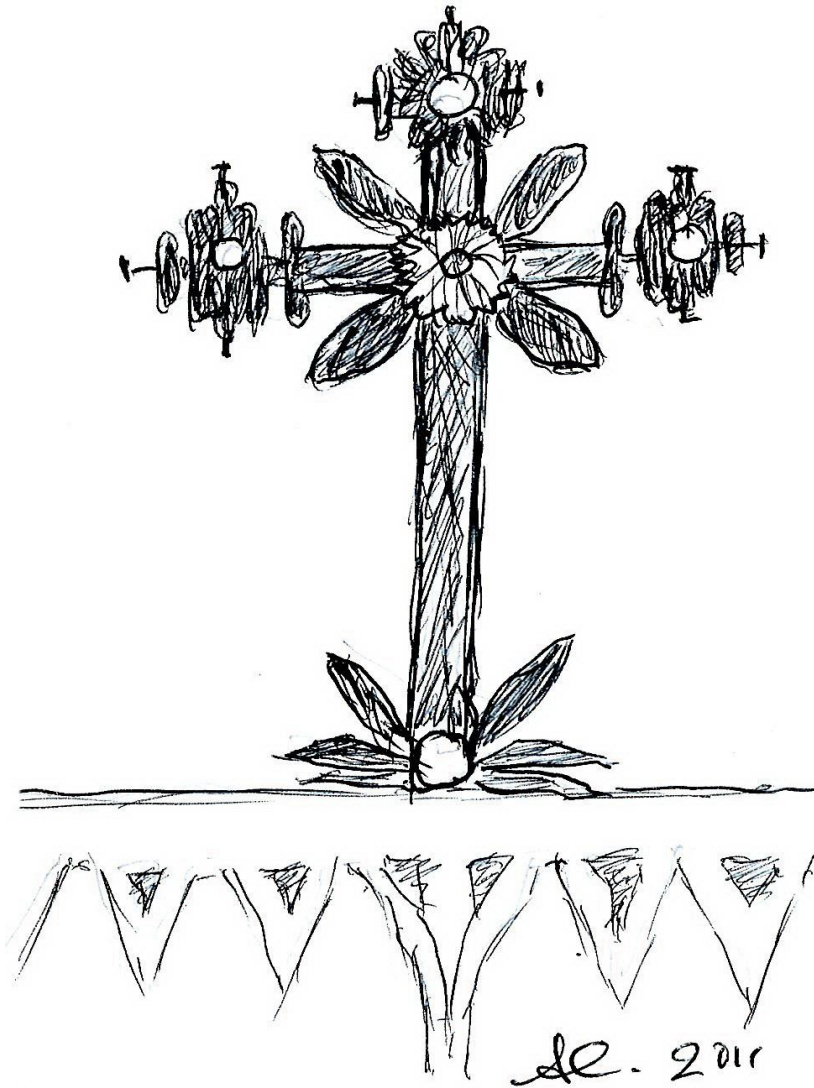

LUSSAN - 01

Au centre du village.

Entretenu

Au centre de la croix :
Cœur surmonté de flamme
et couronne d'épines

Branche verticale du haut :
INRI

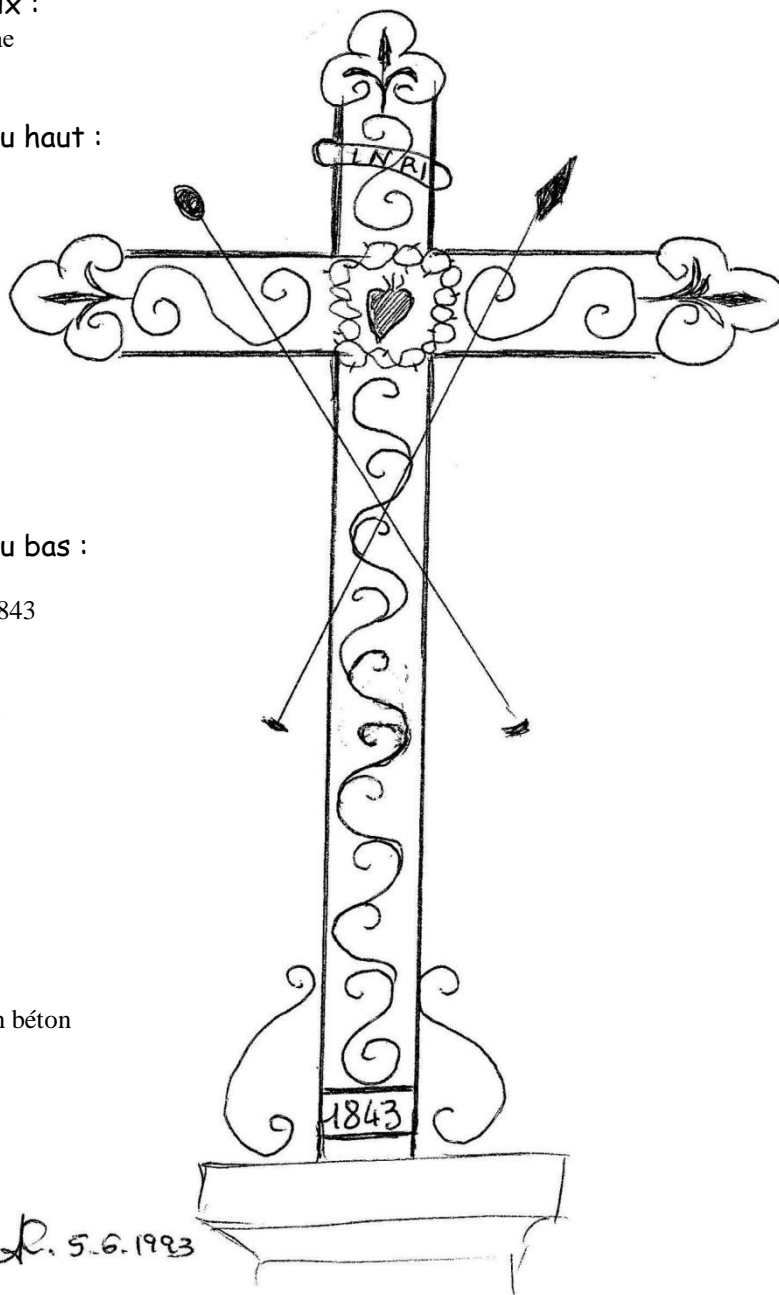

Branche verticale du bas :
Éponge et lance
Plaque portant la date : 1843

Socle en pierre
soubassement renforcé en béton

LUSSAN - 02

Carrefour D 149, près de la chapelle de Paillan.

Petite croix moderne, dans un joli cadre de verdure, bien entretenue.

Au centre de la croix :
Christ

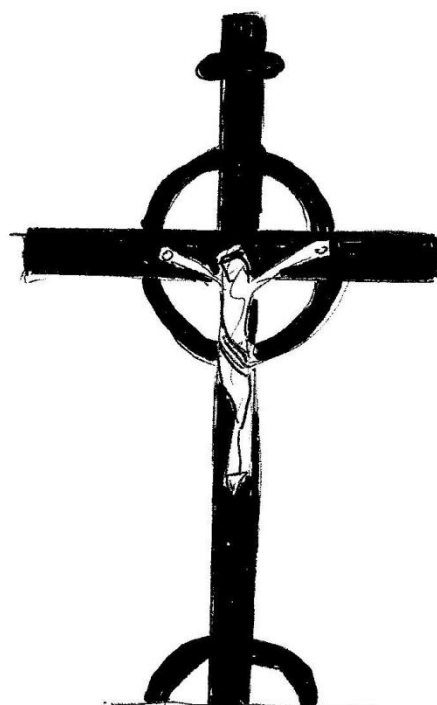

Socle en briques

Plaque en émail blanc
Inscription

†
A LA MEMOIRE
DU CURE
Théophile ARTIS
qui passa
toute sa vie
à LUSSAN
Né le 5 octobre 1859
décédé le 11 mars 1938
R. I. P.

H. Siquin 1993



MAGNAN

D 6 - Fontan Noël.

Croix simple

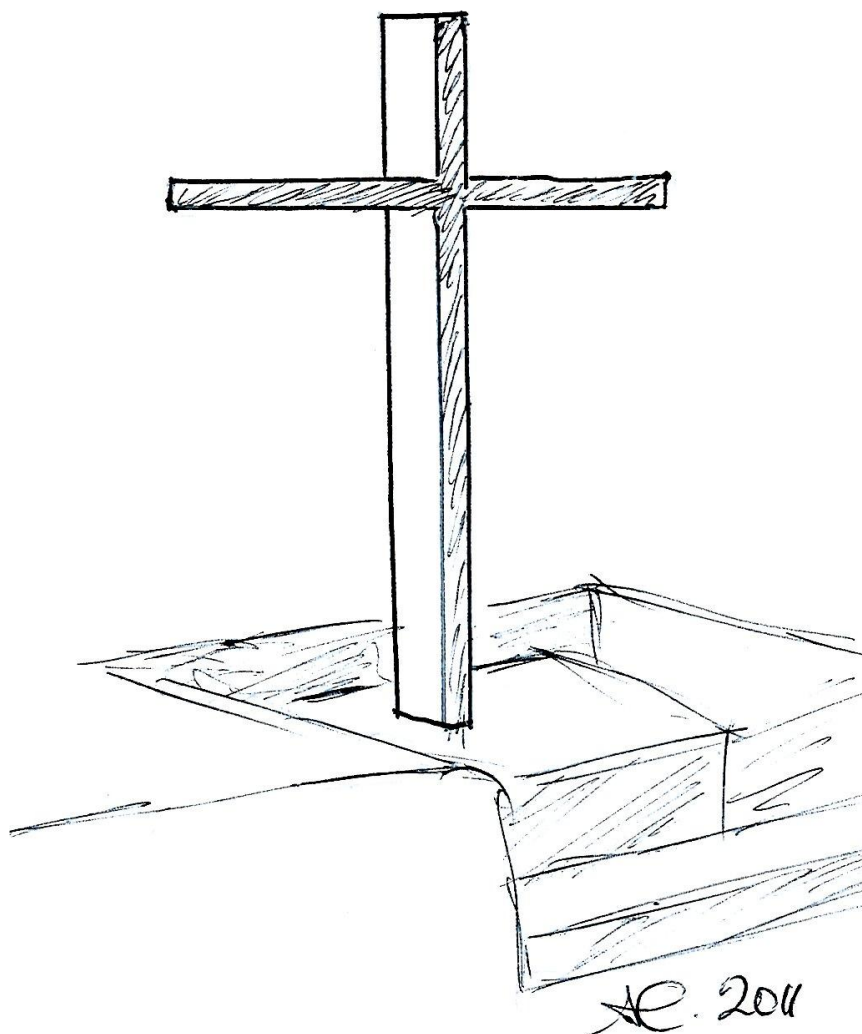

MAGNAS

Au cimetière.

Au centre de la croix :
Rayonnements du soleil
Couronne d'épines
Cœur surmonté de flammes

Branche verticale du bas :
Eponge et lance
Echelle
Vase

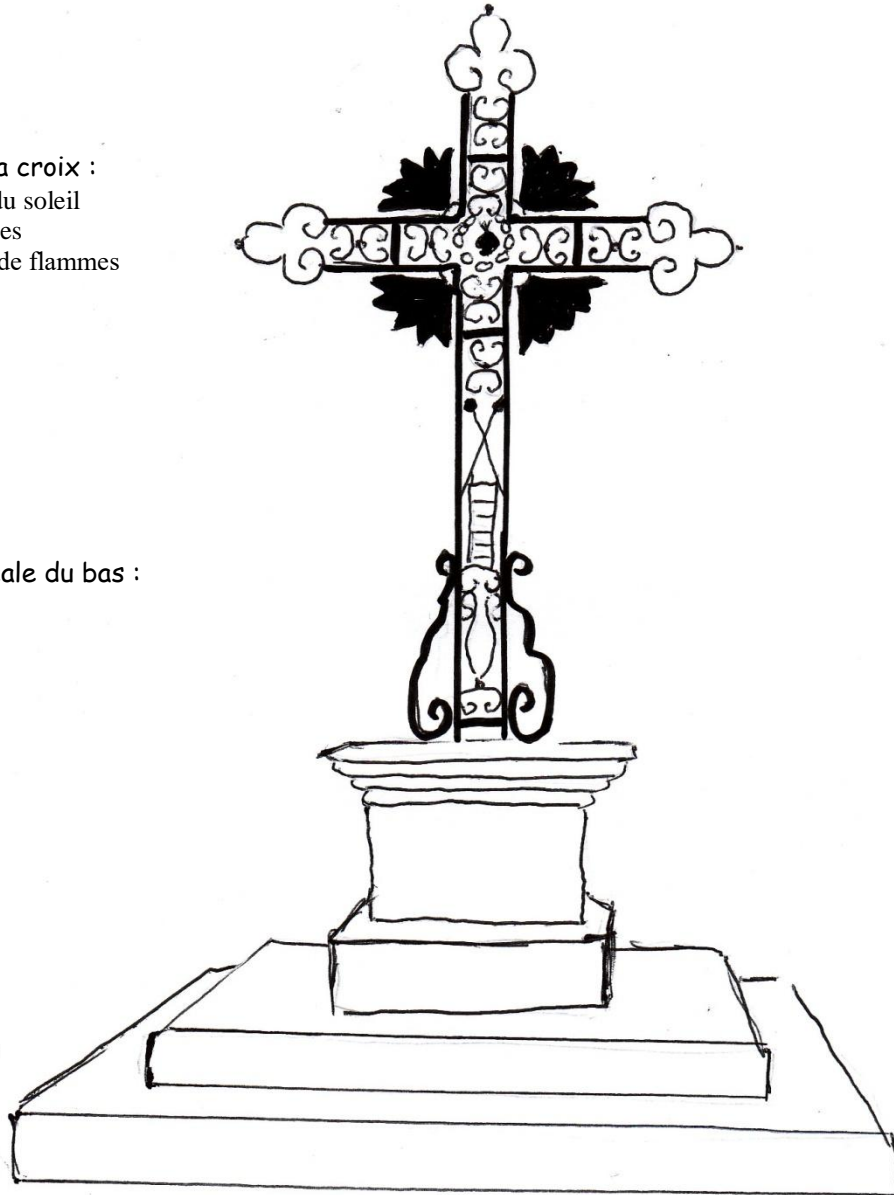

Socle en pierre restauré en 2009

MAIGNAUT-TAUZIA

Place de l'église.

Croix entretenue. Peinte en vert

Au centre de la croix :
Couronne d'épines

Branche verticale du haut :
Tige ayant supporté le coq

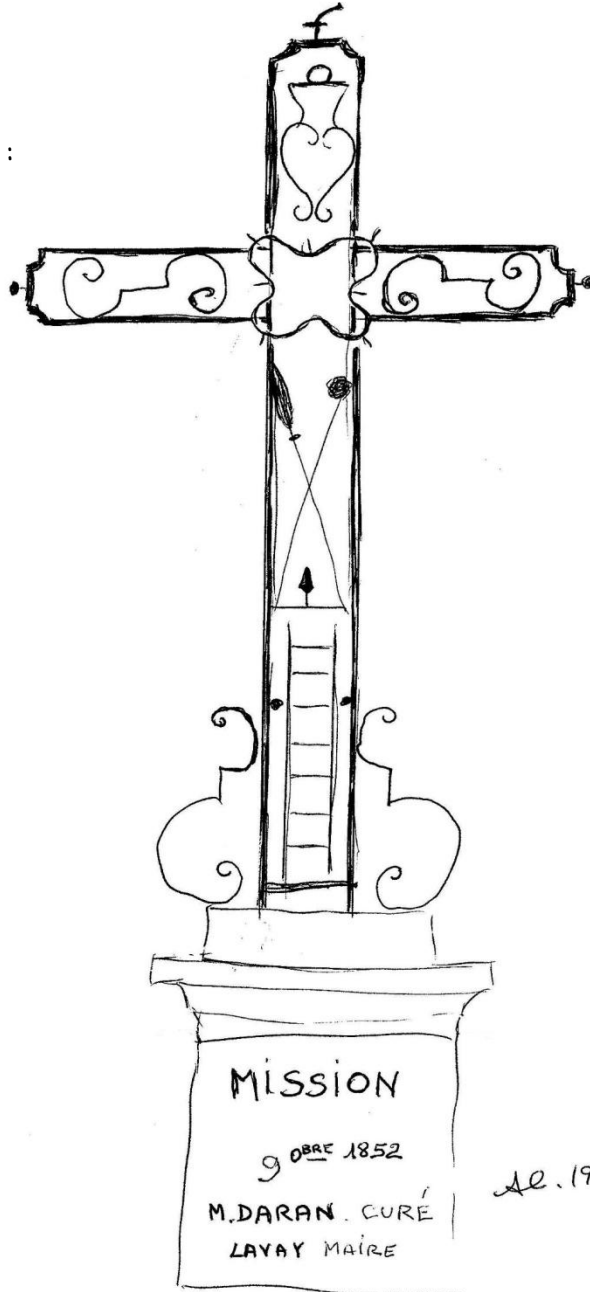

Branche verticale du bas :
Lance et éponge
Un clou
Échelle

Socle en pierre
Inscription

MISSION
9 OBRE 1852
M.DARAN CURE
LAVAY MAIRE

MISSION

9 OBRE 1852

M.DARAN CURE
LAVAY MAIRE

AL. 1992

Croix restaurée en 2009. Un coq a été mis en place

MANAS-BASTANOUS

Manas

Dans le cimetière.

Croix fine, ornée de volutes.

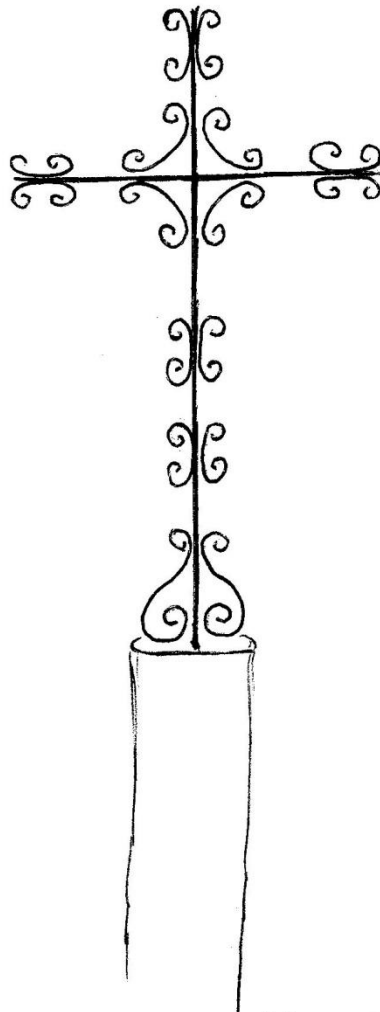

AL. Mai 1996

MANENT-MONTANE

D 128 - Chemin de Laujanac

Croix simple ornée de croisillons.

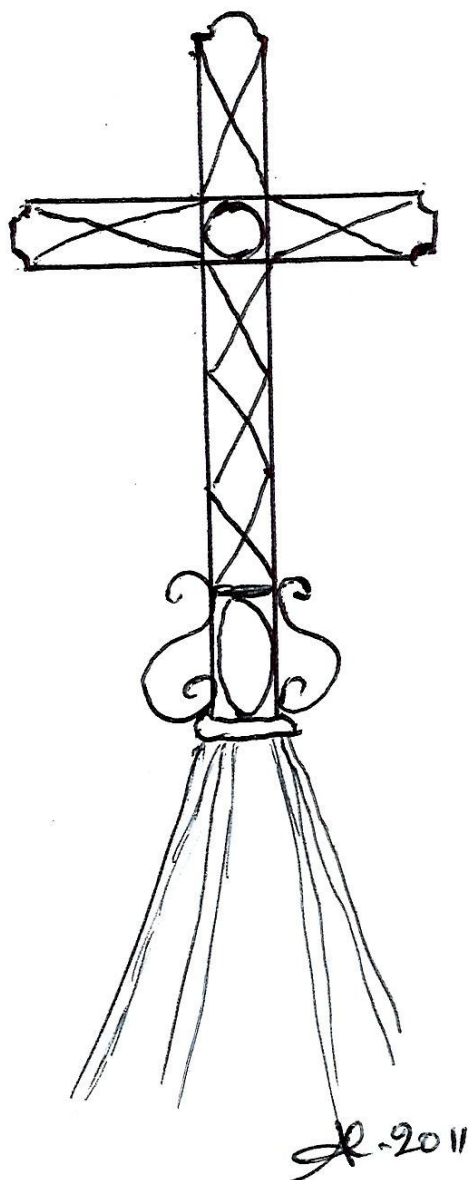

Dressée sur 4 pieds en fer de forme pyramidale.

MANSENCOME

Cimetière.

Grande croix simple.

Avec un grand Christ

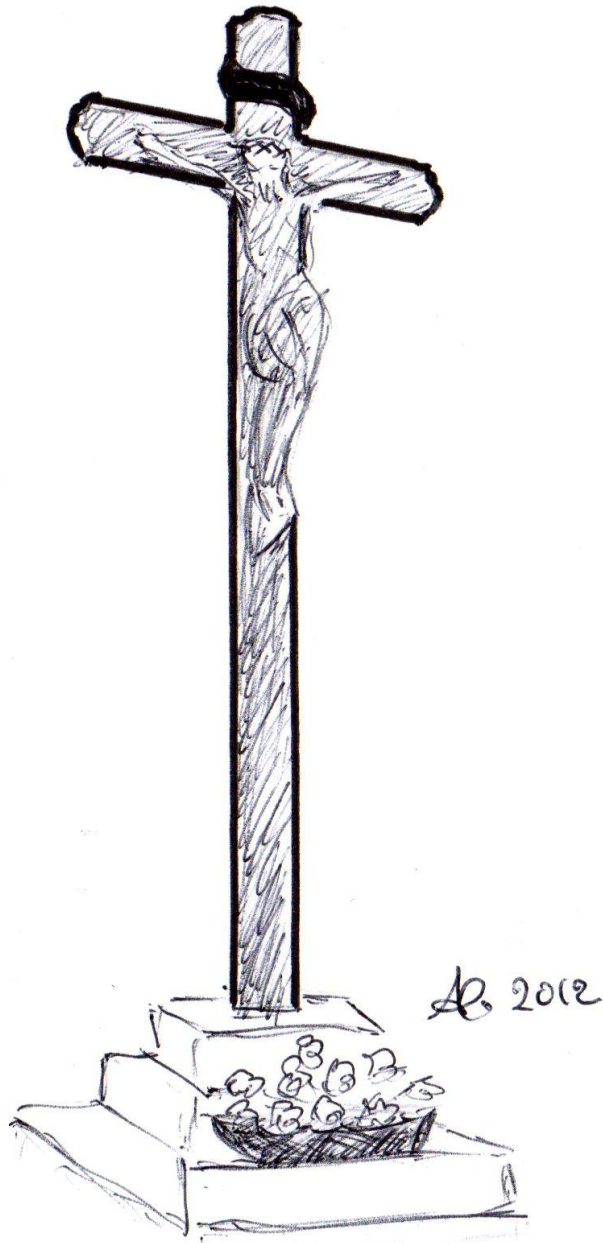

MARAVAT

Sur le D 151, à l'intersection avec le chemin de l'église.

Adossée au mur du cimetière

Croix monumentale en fer forgé, ornée de sarments de vigne avec grappes et feuilles (en fonte).

Au centre de la croix :

Cœur entouré d'une couronne d'épines,

surmonté de flammes

Une autre couronne d'épines

Rayonnements du soleil



Socle en pierre

Croix peinte et socle remis à neuf

MARCIAC - 01

Sur la place centrale. Croix transférée dans l'enclos de l'église.

Au centre de la croix :
Grand cercle supportant les
Rayonnements du soleil

Branche verticale du haut :
Coq
INRI

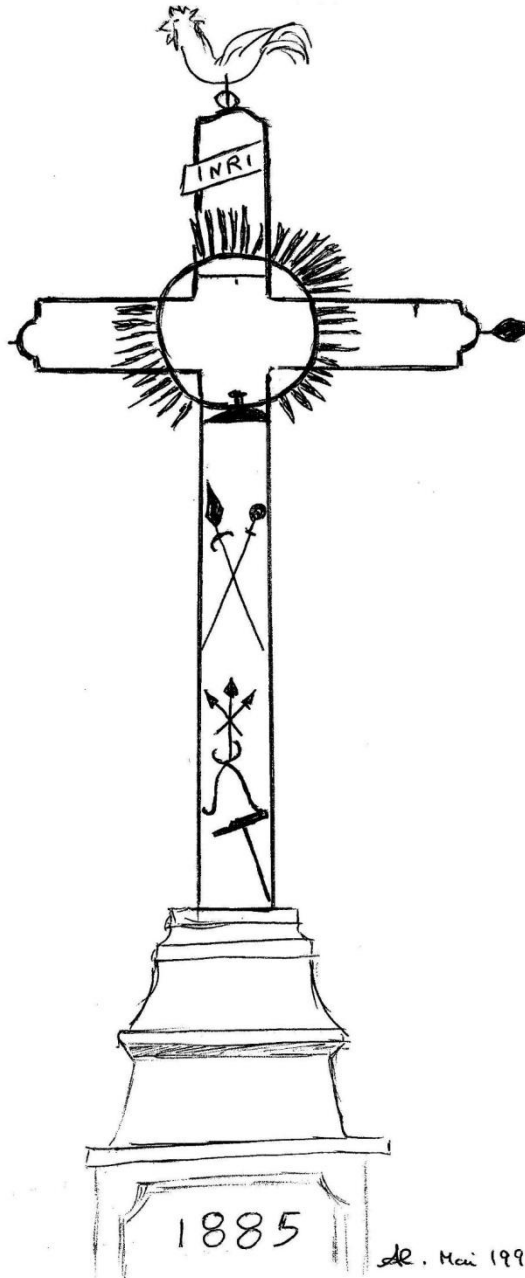

Branche verticale du bas :
Pied du calice
Lance et éponge
Trois clous
Tenaille
Marteau

Grand socle en pierre
Au-dessus d'une fontaine
Inscription :

1885

MARCIAC - 02

Dans l'enclos de l'église.

Croix entretenue.

Au centre de la croix :

Couronne d'épines
Tige ayant supporté le cœur

Branche verticale du haut :

Les deux pattes du coq
INRI

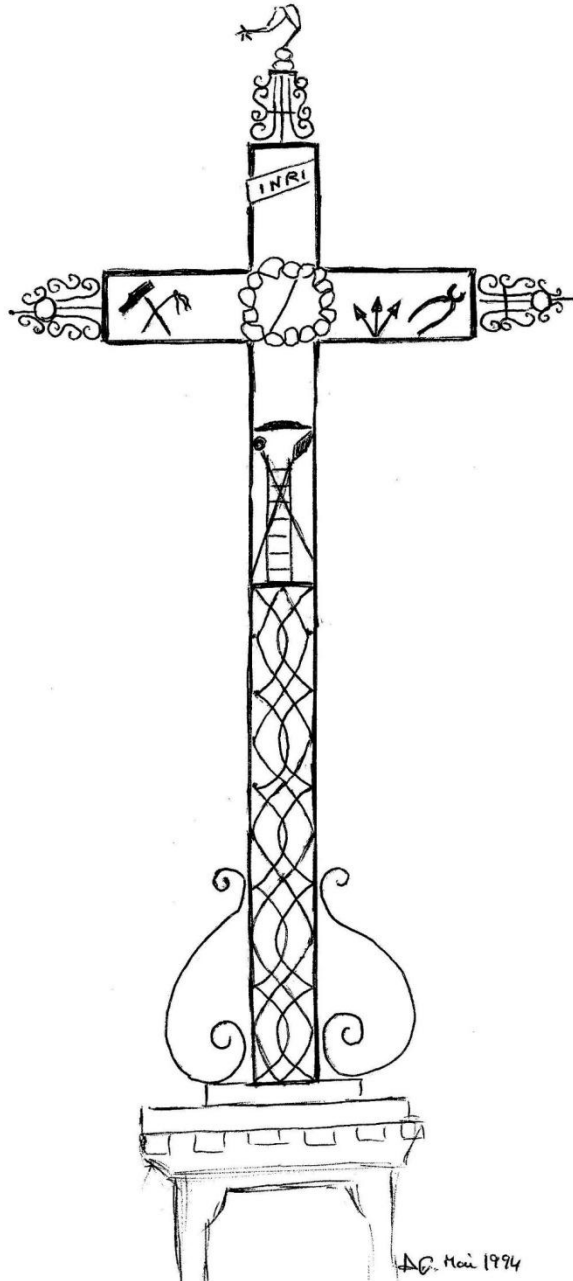

Bras gauche horizontal :

Marteau et fouet

Bras horizontal de droite :

Trois clous et tenaille

Branche verticale du bas :

Socle du calice
Éponge et lance
Échelle

Socle en pierre

MARCIAC - 03

Sortie nord de Marciac, après le lac à droite, à 2 km.

Simple petite croix.

Socle en pierre

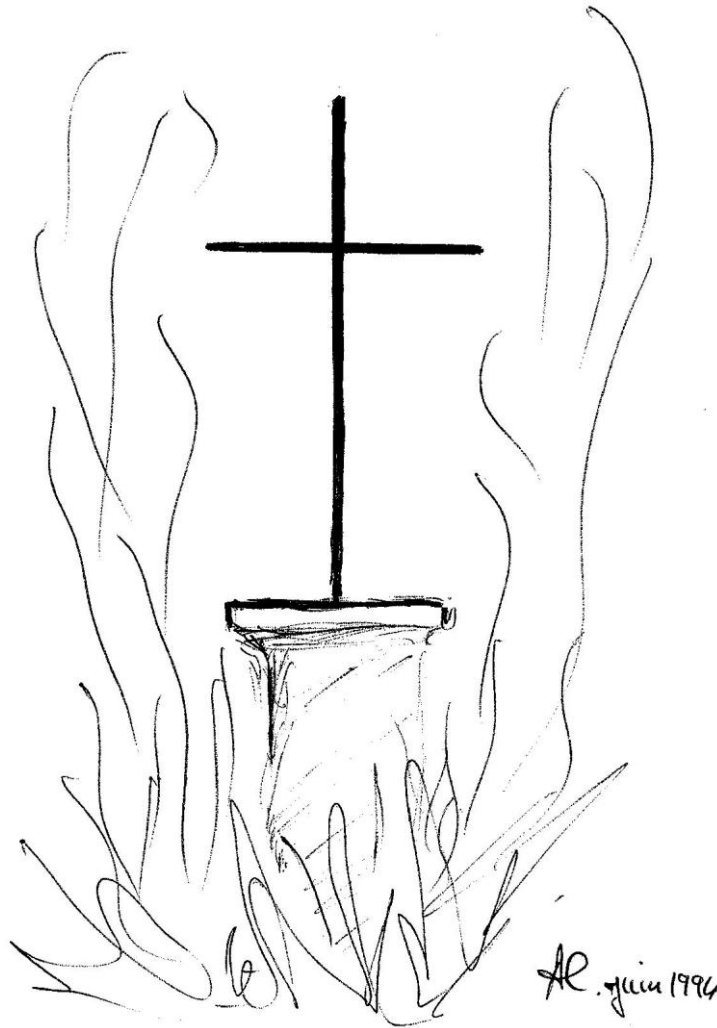

MARCIAC - 04

Sur la D 38, à Tuquet,

À 1500 m du raccordement de la D 38 avec la D 943.

Petite croix très simple, ornée de fleurs de lys aux extrémités des branches.

Socle en pierre
en pain de sucre

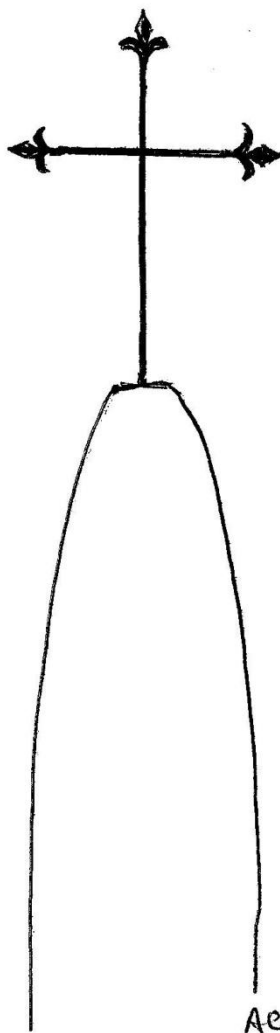

A.E. Mai 1994

MARCIAC - 05

Chemin de Ronde, face à la rue de Juillac.

Petite croix très simple.

En remplacement d'une croix en fonte cassée

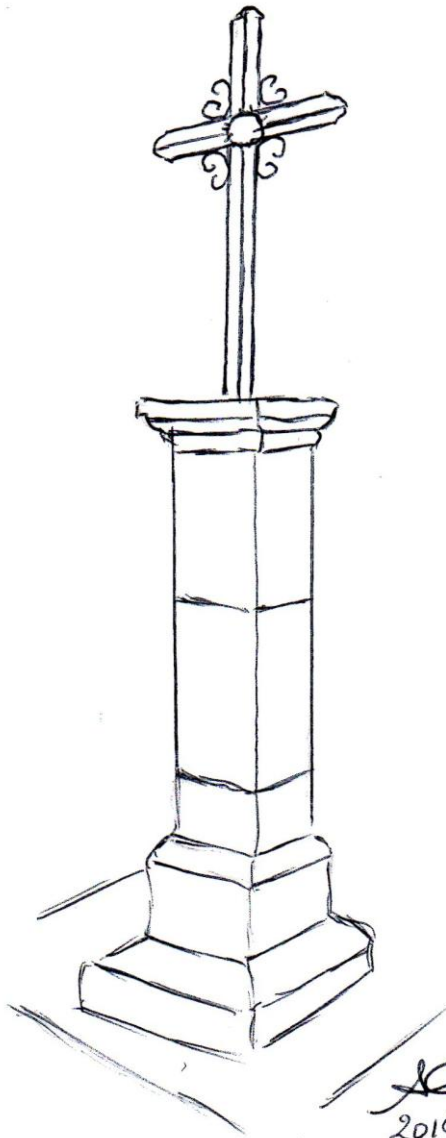

Socle en pierre

MARESTAING - 01

Dans l'église.

Cette petite croix surmontait la porte de la chapelle du domaine de Robineau.

Les quatre branches sont ornées de volutes.

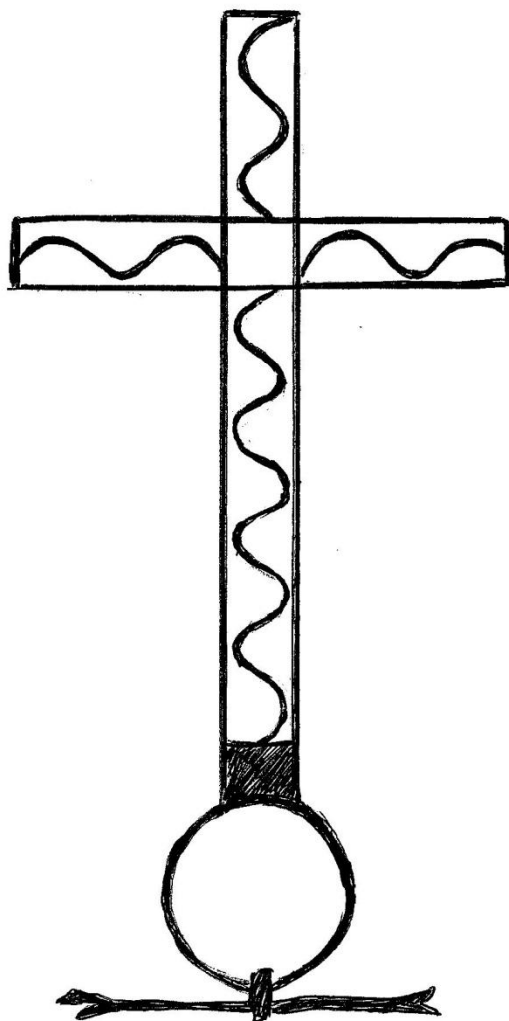

Je. 1993

MARESTAING - 02

Au bord gauche du chemin vicinal, rive gauche de la Save.
A l'intersection avec la D 257 (bas de la côte du Garros).

Croix posée en 1997 en remplacement d'une ancienne croix de bois.

Les trois branches sont terminées par une fleur de lys.

Socle
constitué d'une grosse pierre.

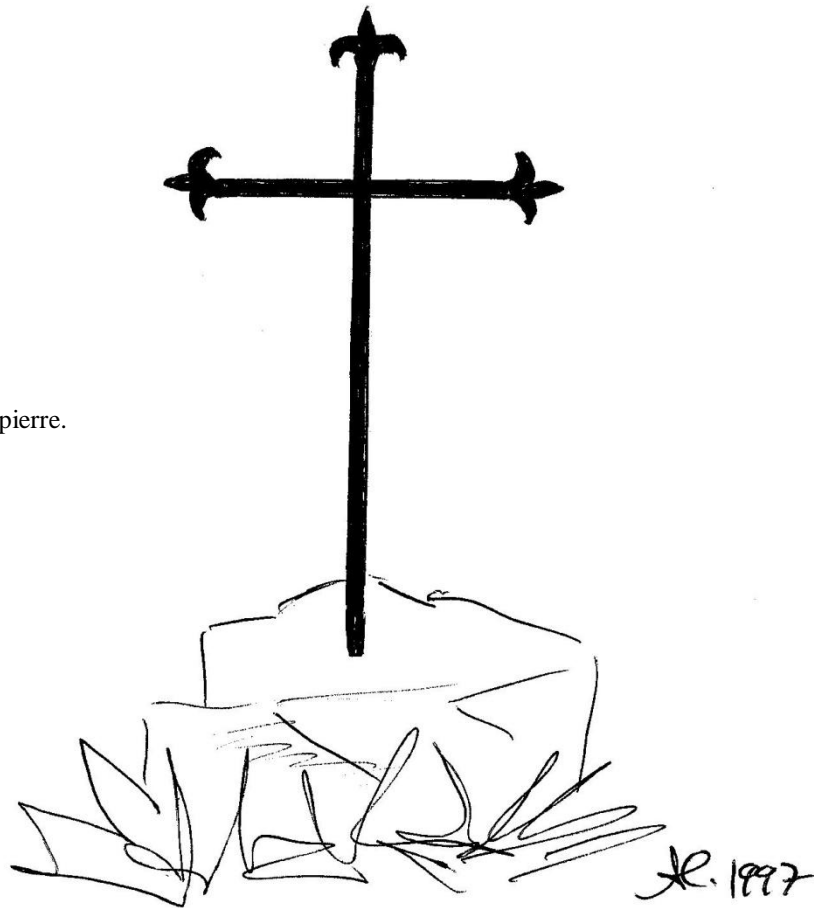

MARESTAING - 03

Au bord gauche du chemin vicinal, rive gauche de la Save.
Proche du ruisseau du Nuguet.

Emplacement probable d'un ancien Prieuré
Croix posée en 1997 en remplacement d'une ancienne croix.

Les trois branches sont terminées par une fleur de lys.

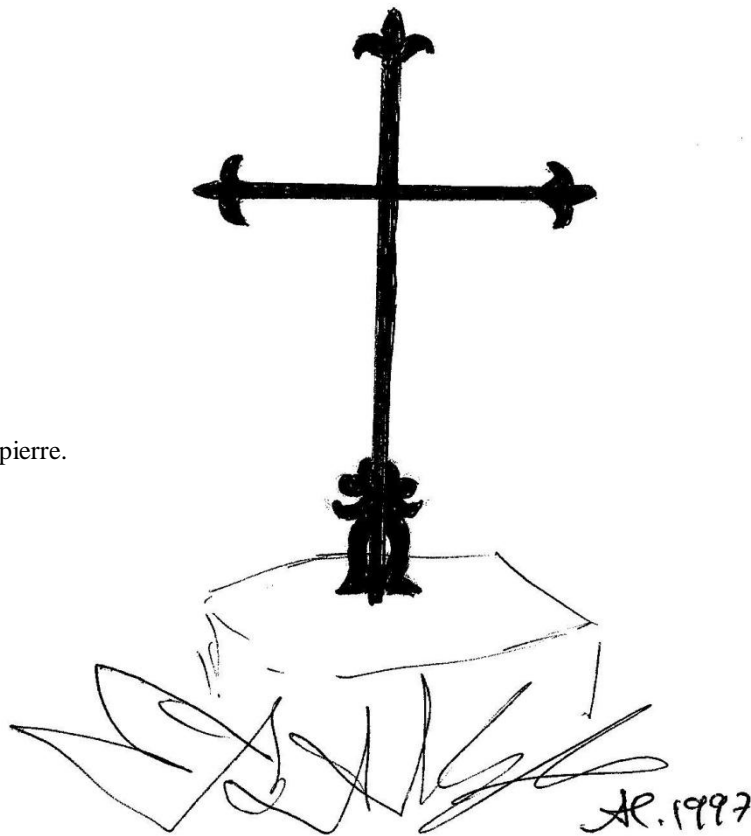

Socle
constitué d'une grosse pierre.

Les anges de l'ancienne croix de fonte, retrouvés en 2002, ont été fixés sur le pied de cette croix.

MARESTAING - 04

Dans l'église,

Cette croix surmontait le lanterneau de la chapelle du domaine de Robineau.

Repose sur un globe.

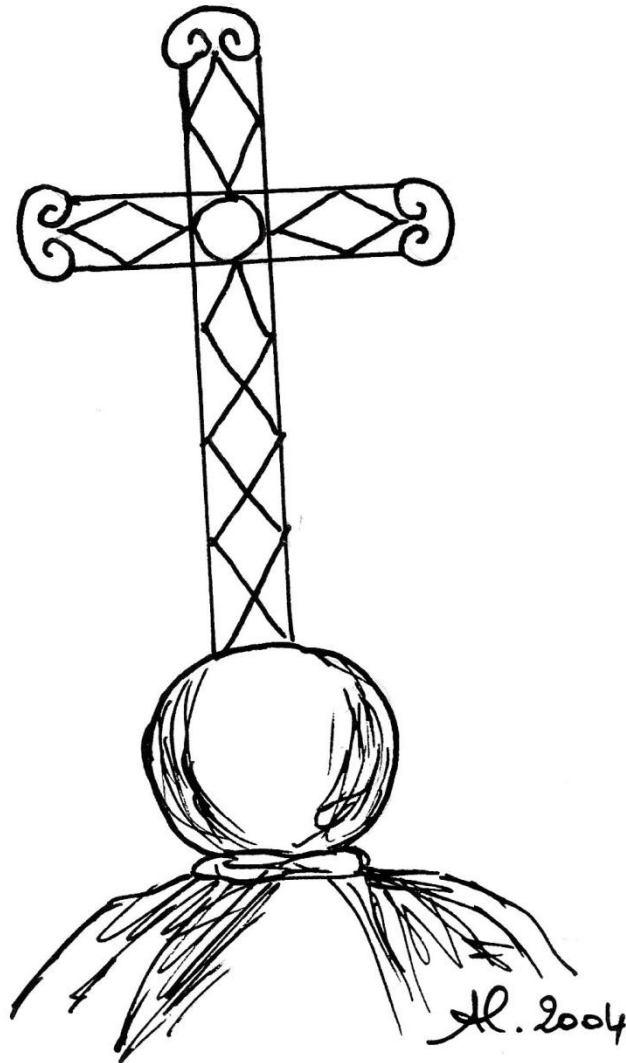

MARGOUEY-MEYMES - 01

Au chevet de l'église.

Jolie croix, ornée de volutes, entretenue.

Au centre de la croix
Rayonnements du soleil

Branche verticale du bas
Éponge et lance

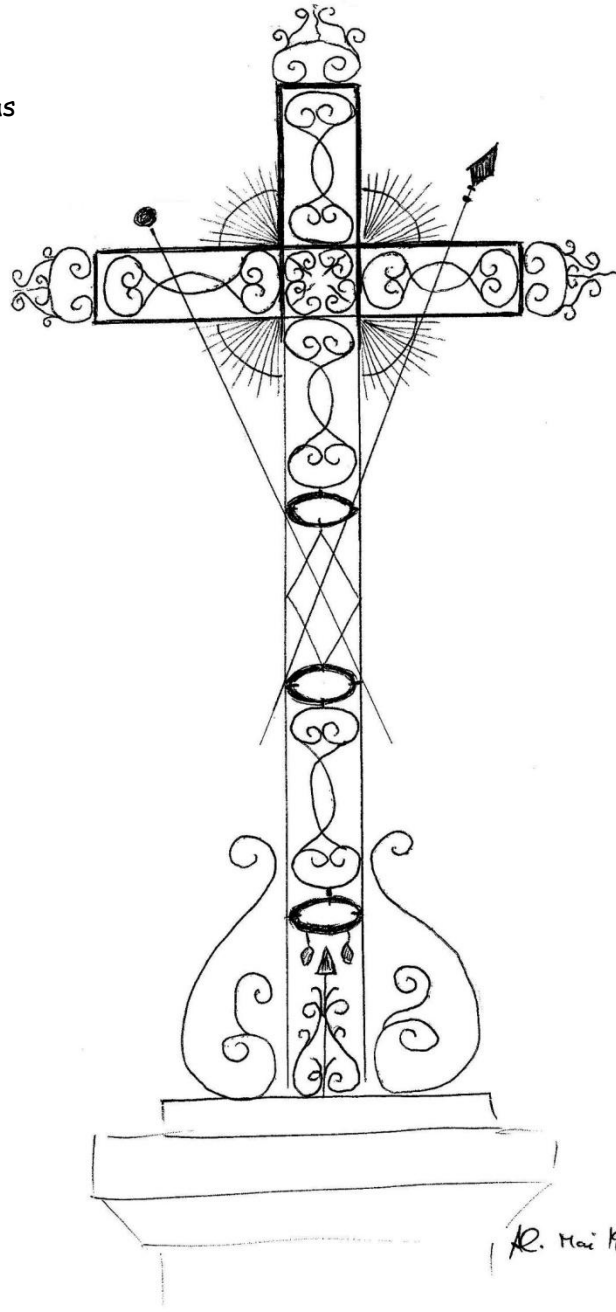

Socle en pierre
récemment dégagé

MARGOUEY-MEYMES - 02

A 200 m au sud-est de l'église,

En bordure de la route, à l'angle d'une propriété privée.

Croix très abîmée, ayant perdu ses bras et des éléments de décoration.
Socle et croix penchant dangereusement vers la route.

Branche verticale

terminée par une fleur de lys.

Girouette

INRI

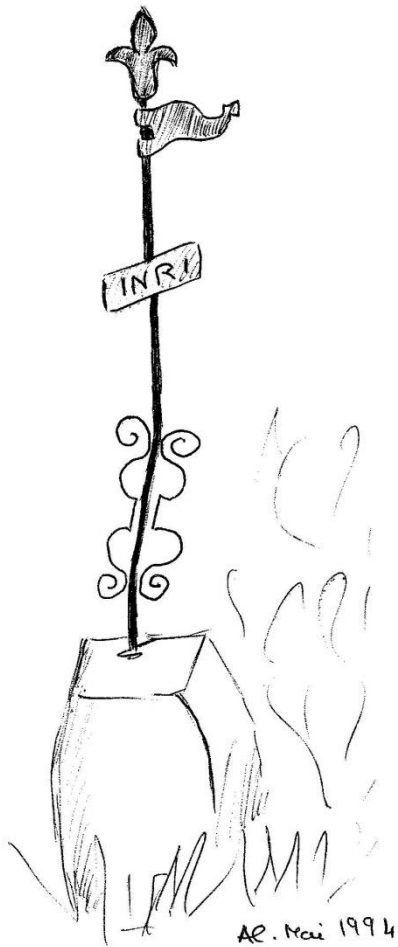

Socle en pierre

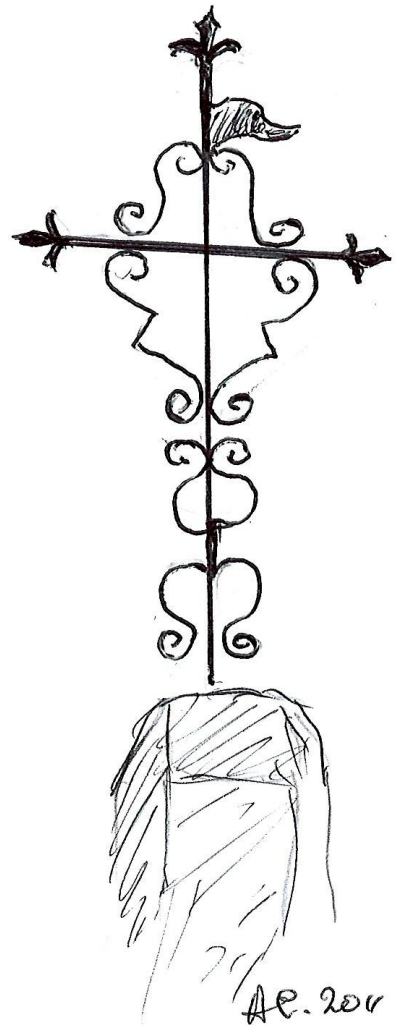

Restaurée avec ses branches horizontales et ses volutes, manque INRI.

Dessins avant et après restauration.

MARSAN

Dans le village, au carrefour, face à une croix en pierre.

Pas entretenue, rouillée.

Au centre de la croix :
Cœur surmonté de flamme
et couronne d'épines

Les quatre branches
sont ornées de volutes.

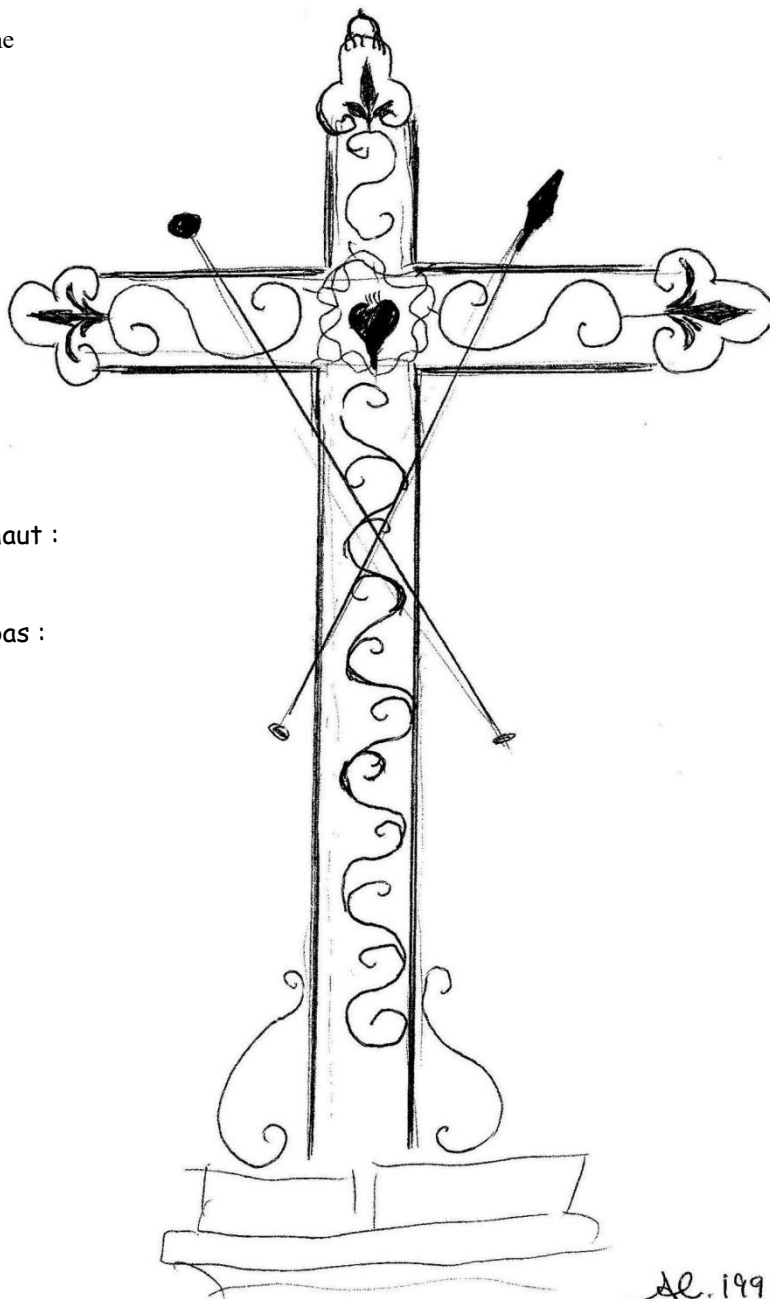

Branche verticale du haut :
Pattes du coq

Branche verticale du bas :
Éponge et lance

Socle en pierre
(disloqué)

En 2004, croix repeinte en blanc et socle restauré.

MARSOLAN - 01

A l'entrée du village.

Au centre de la croix :

Gros cœur entouré d'un cercle

Branche verticale du haut :

Coq

Trois clous

Bras gauche horizontal :

Marteau

Bras horizontal de droite :

Tenaille

Branche verticale du bas :

Lance et éponge

Fouet

?

Échelle

?

SoCLE en pierre

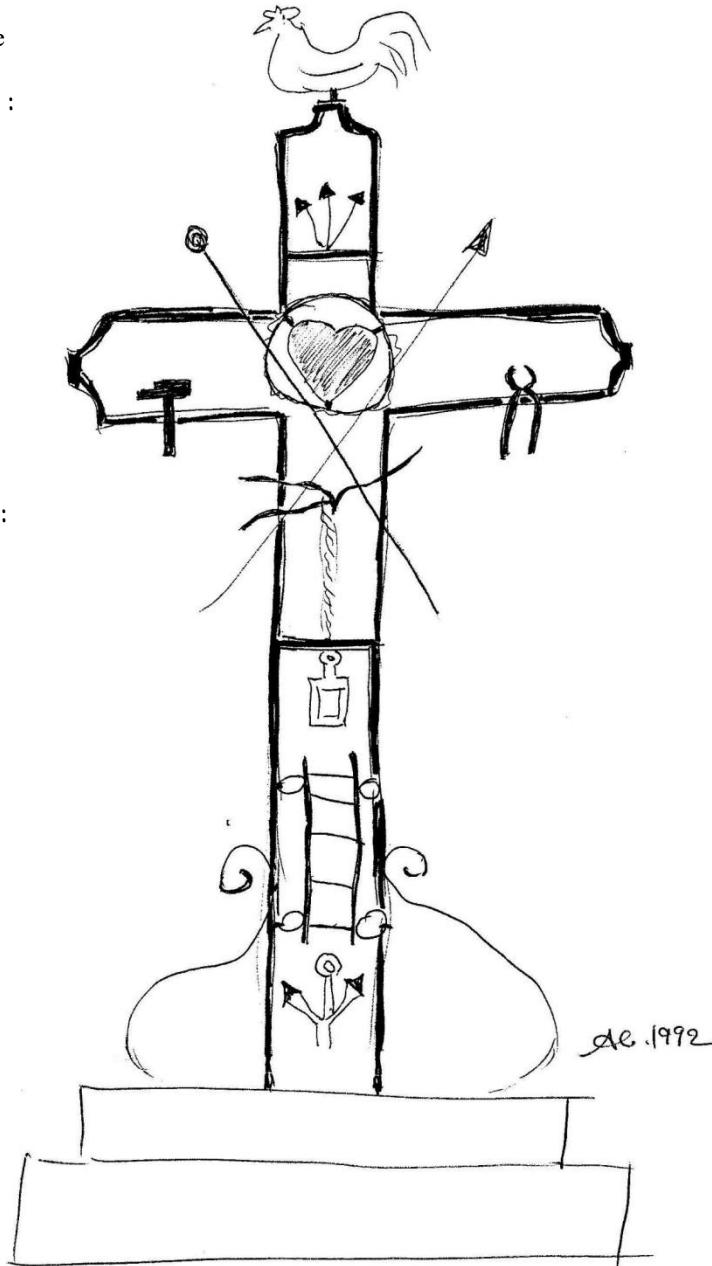

MARSOLAN - 02

Place du village, à côté de l'église :

Croix double monumentale très abîmée.

Branche verticale du haut :

Coq de face

Bras gauche horizontal :

Attributs disparus

Bras horizontal de droite :

Tenaille et fouet

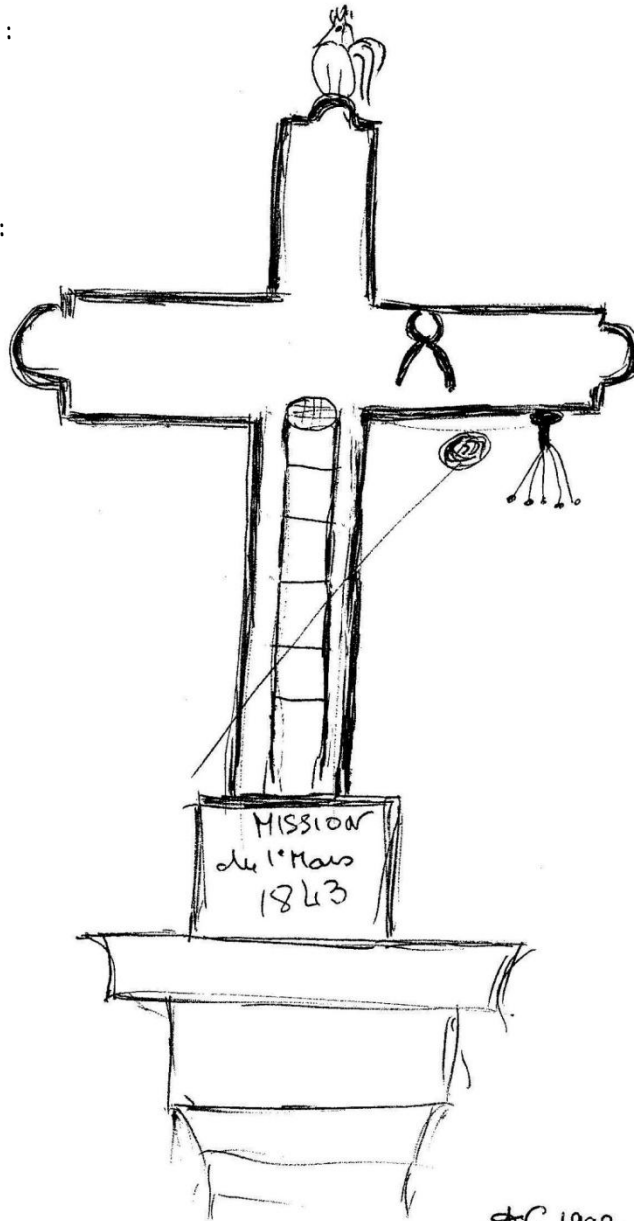

Branche verticale du bas :

Boîte ?

Échelle

Éponge

Socle en pierre

Inscription :

Mission
du 1° mars
1843

MARSOLAN - 03

Carrefour D 7 et chemin ouest, à droite

Petite croix simple, sur un socle en pierre.

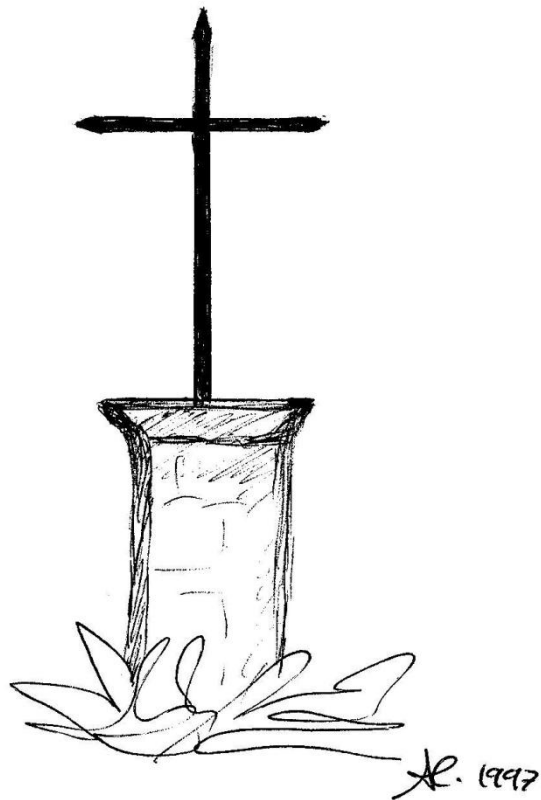

MARSOLAN - 04

Lieudit : La Borde du Bosc

Branche verticale du bas :
Trois clous tenus par la tenaille
Éponge et lance
Échelle

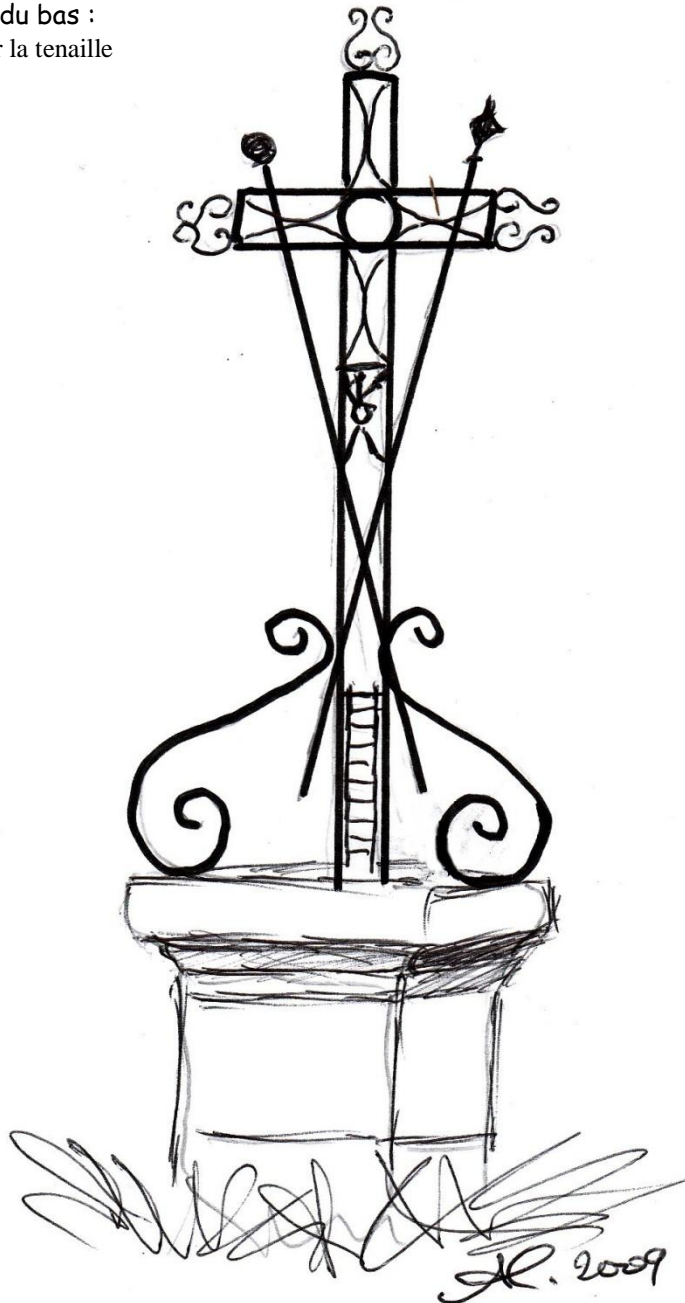

Socle en pierre

MAS-D'AUVIGNON

A la sortie ouest du village, en bordure de la D 204, à droite.

Croix dégradée.

Au centre de la croix
Couronne d'épines

Bras horizontal de droite
Tenaille

Branche verticale du bas
Éponge et lance
Échelle

Socle en pierre
en mauvais état

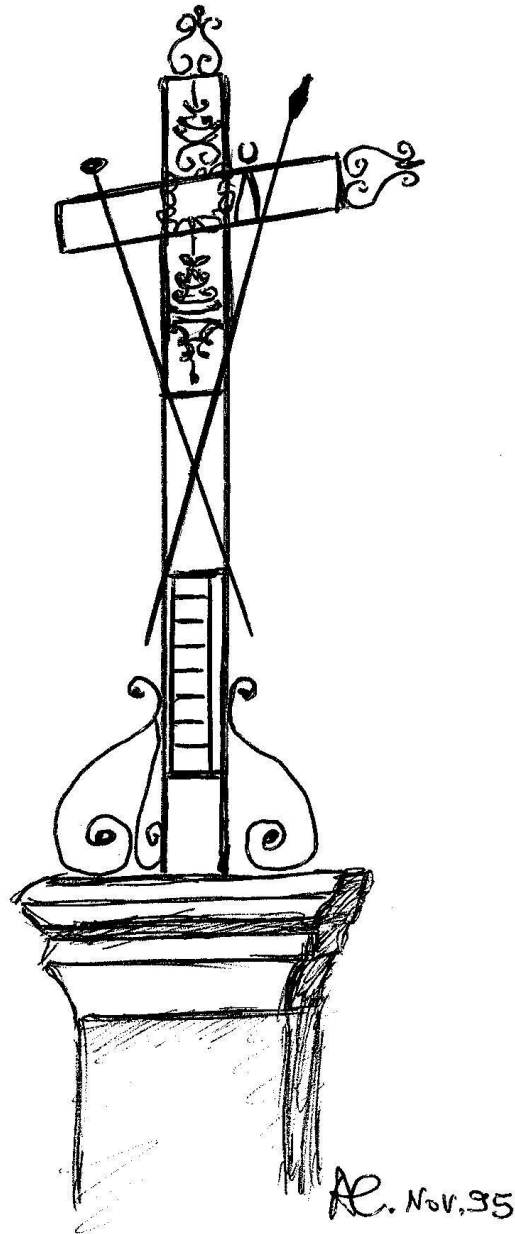

MASSEUBE

Lieudit : Bosc - D 929.

Croix ornée de volutes.

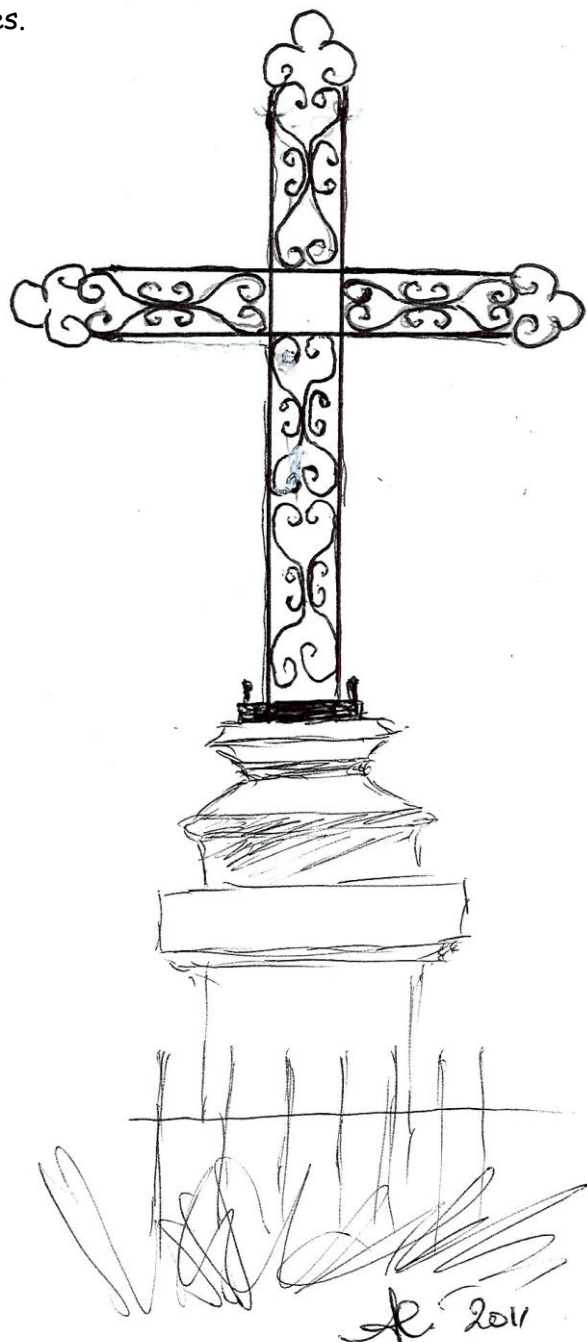

Socle en pierre entouré d'une grille.

MAULEON-d'ARMAGNAC

D 209 - Chemin de Brana.

Croix simple.

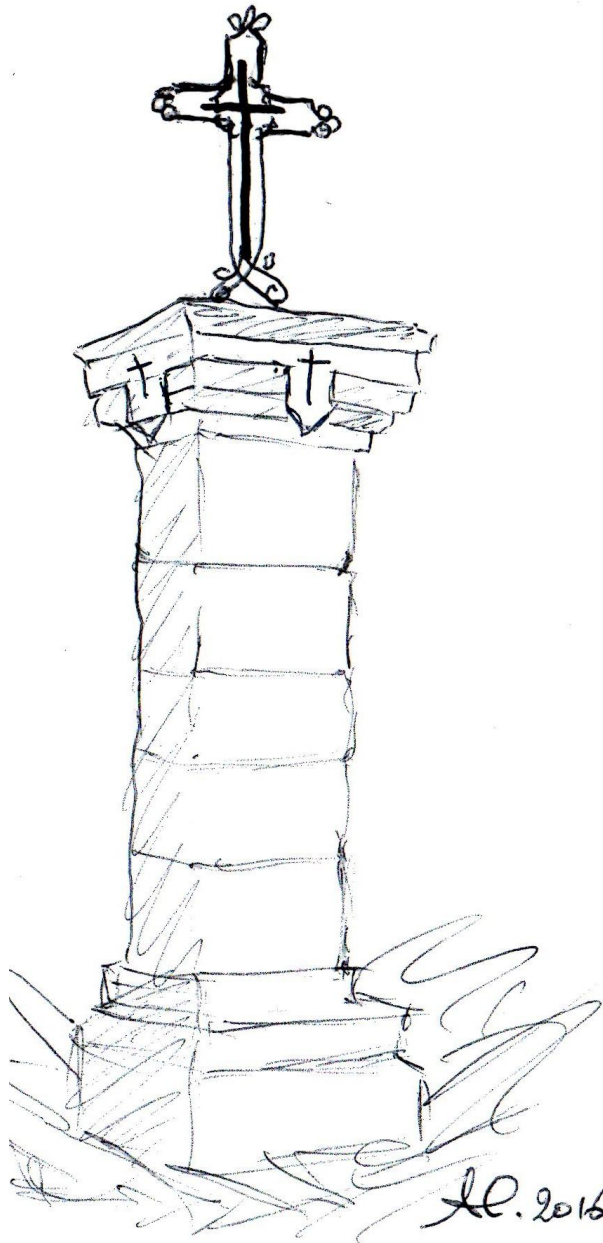

Socle en pierre
un peu délabré

MAUPAS - 01

Dans l'enclos de l'église.

Croix ornée de volutes.

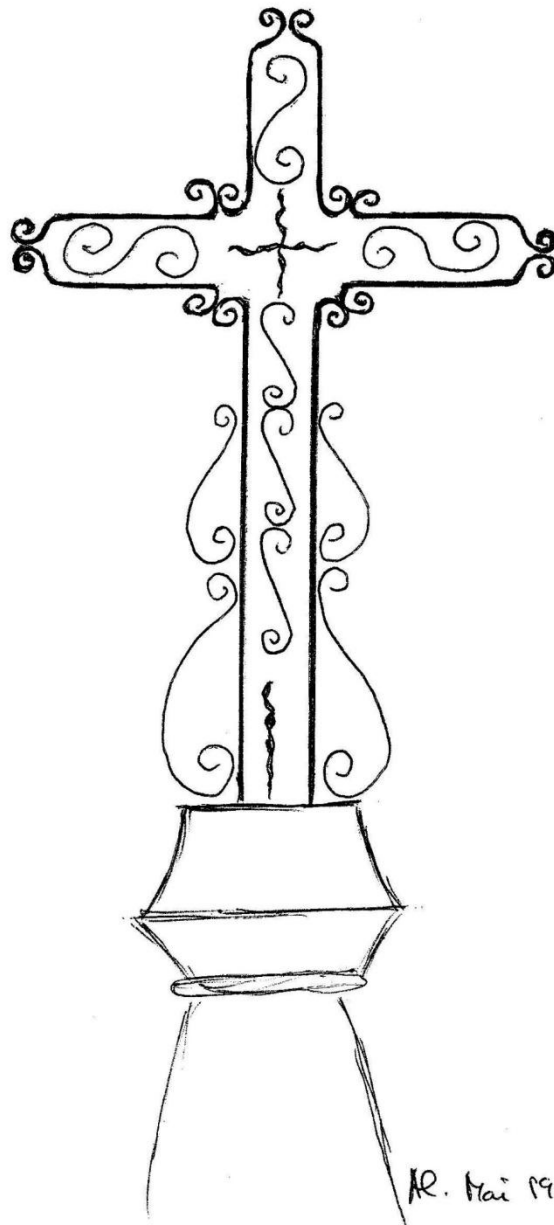

Socle en pierre

MAUPAS - 02

Entre D271 et Saint-Roch la Gare.

Croix simple.

et inscription :
ST ROCH

Réalisés en fer à béton

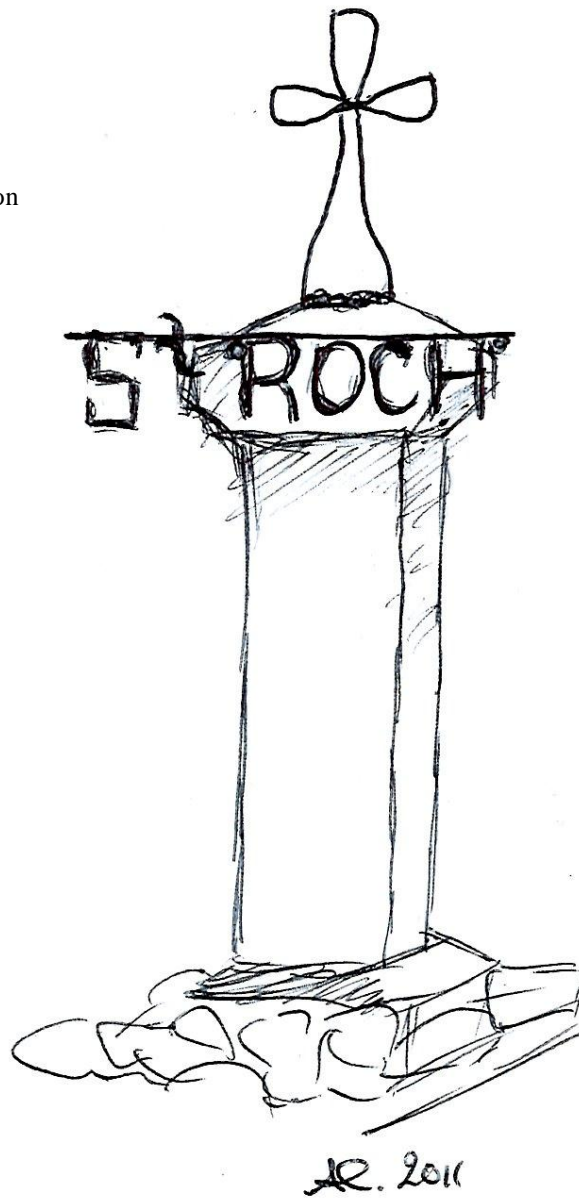

Socle en pierre

MAURENS

Lieudit : En Gaillard.

Croix simple.

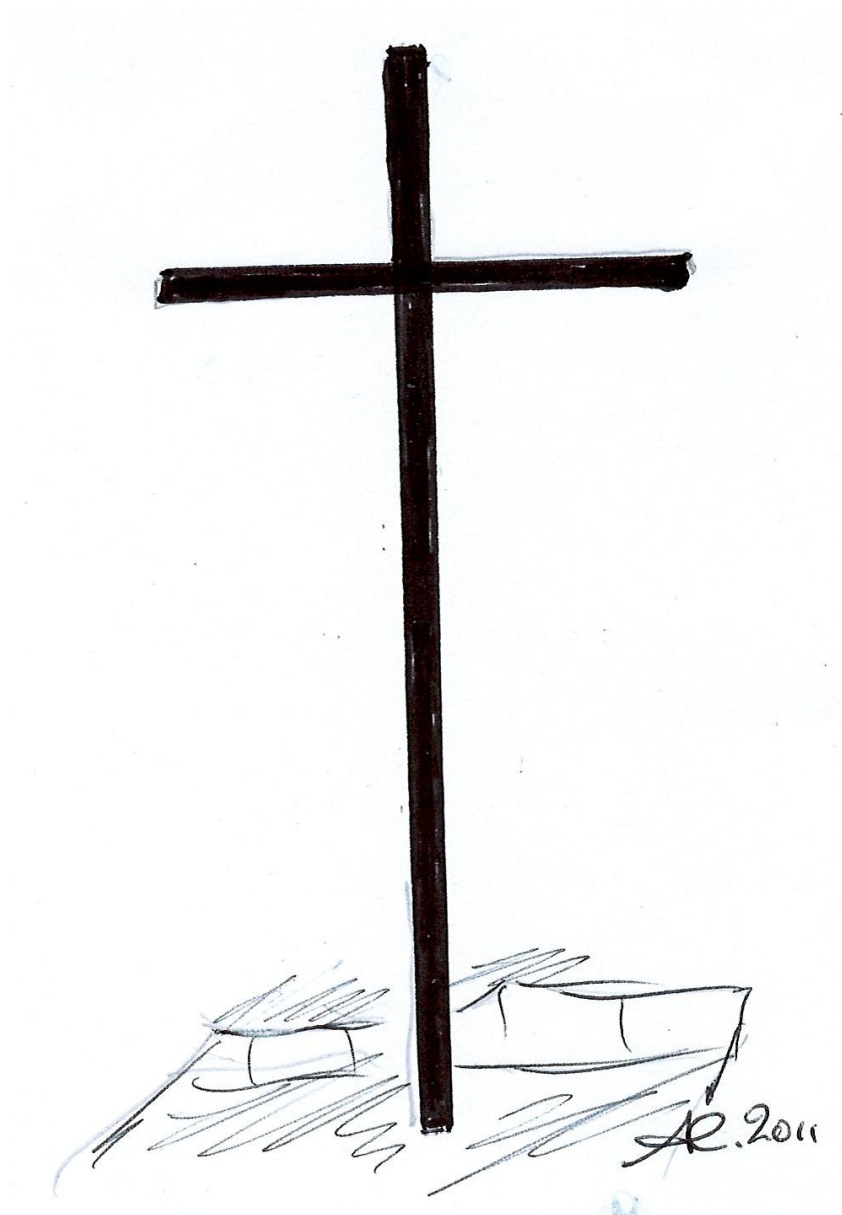

Socle plat, en pierre

MAUROUX

Place de l'église.

Au centre de la croix :
Cœur et couronne d'épines

Branche verticale du haut :
Tige ayant supporté le coq
INRI

Bras gauche horizontal :
Un clou

Bras horizontal de droite :
Un clou

Branche verticale du bas :
Éponge et lance (sans pointe)
Échelle
Un clou
Tenaille et marteau

Socle en pierre
Inscription

SOUVENIR DE MISSION A. 1844 A. 1872

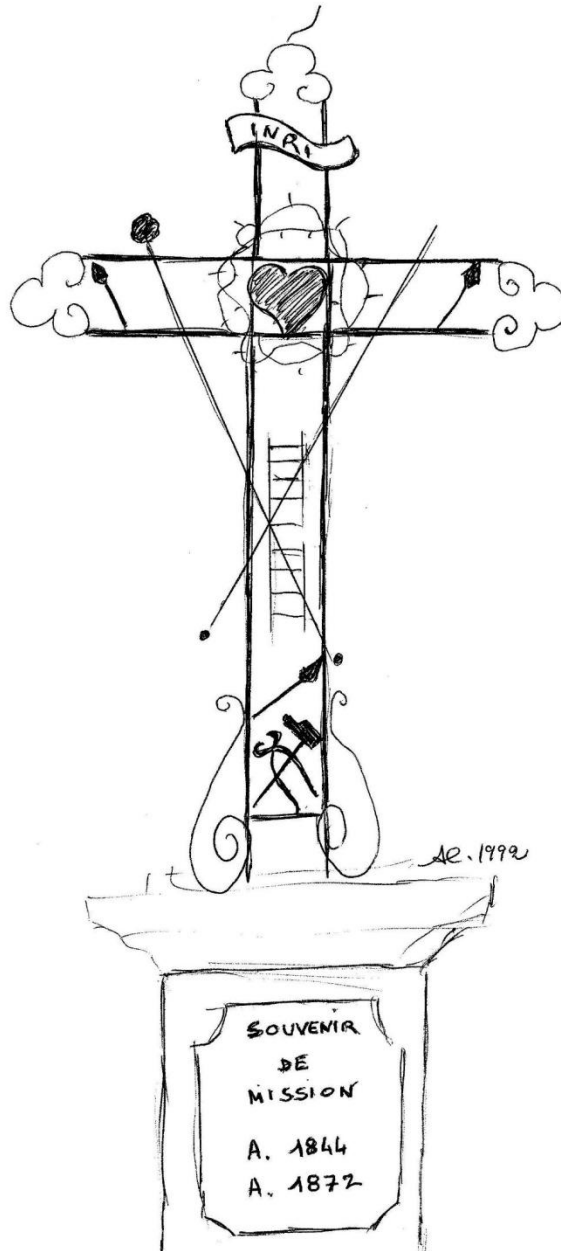

MAUVEZIN - 01

A l'entrée de la bastide, côté Cologne.

Croix repeinte, ainsi que la grille l'entourant, en 1997.

Au centre de la croix :
Couronne d'épines

Branche verticale du haut :
Tige verticale
Tige horizontale terminée par deux flèches
INRI

Branche verticale du bas :
Éponge et lance
Plaque avec signature : "F. LF"
Plaque portant la date : "1817"

Socle en brique :
entouré d'une grille

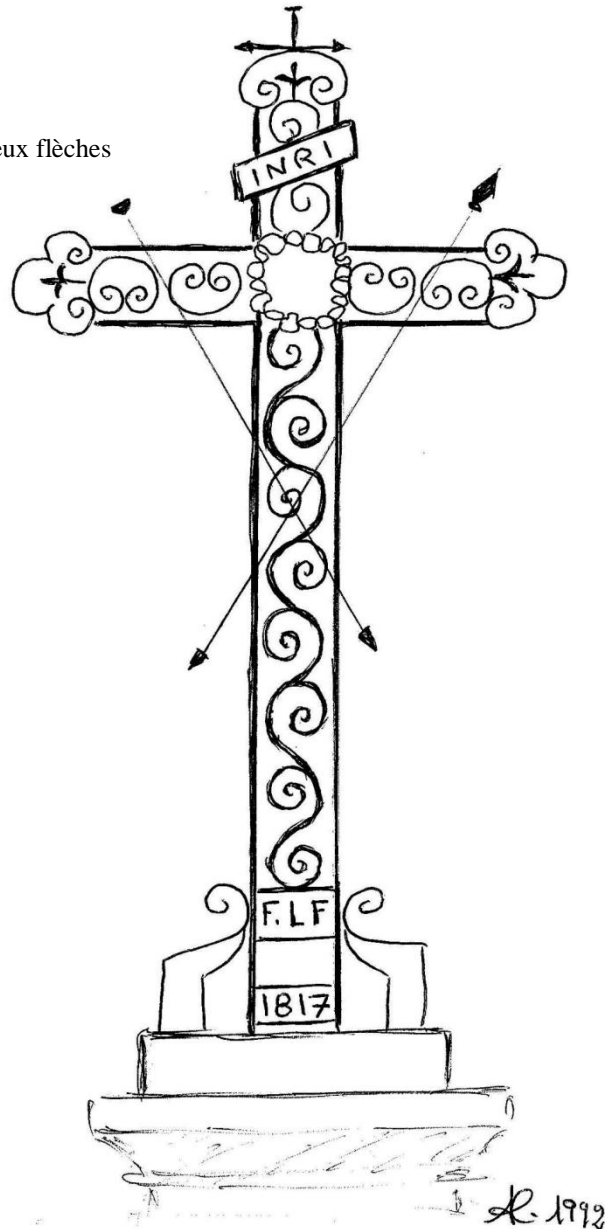

MAUVEZIN - 02

Église

Cette croix se trouvait sur la route de Gimont, près de la Vierge.

Étant tombée, elle fut ramassée et nettoyée et portée en 1992, à l'abbé Ansos, curé de Mauvezin.

Celui-ci la fit poser à son emplacement actuel. Au fond de l'église, sur le mur de soutien de la tribune.

Renseignements fournis par Mr le curé Ansos.

Croix de style catalan, datant de 1866, forgée par M. Sentis.

Au centre de la croix

Couronne d'épines

Bras gauche horizontal

Lance

Bras horizontal de droite

Éponge

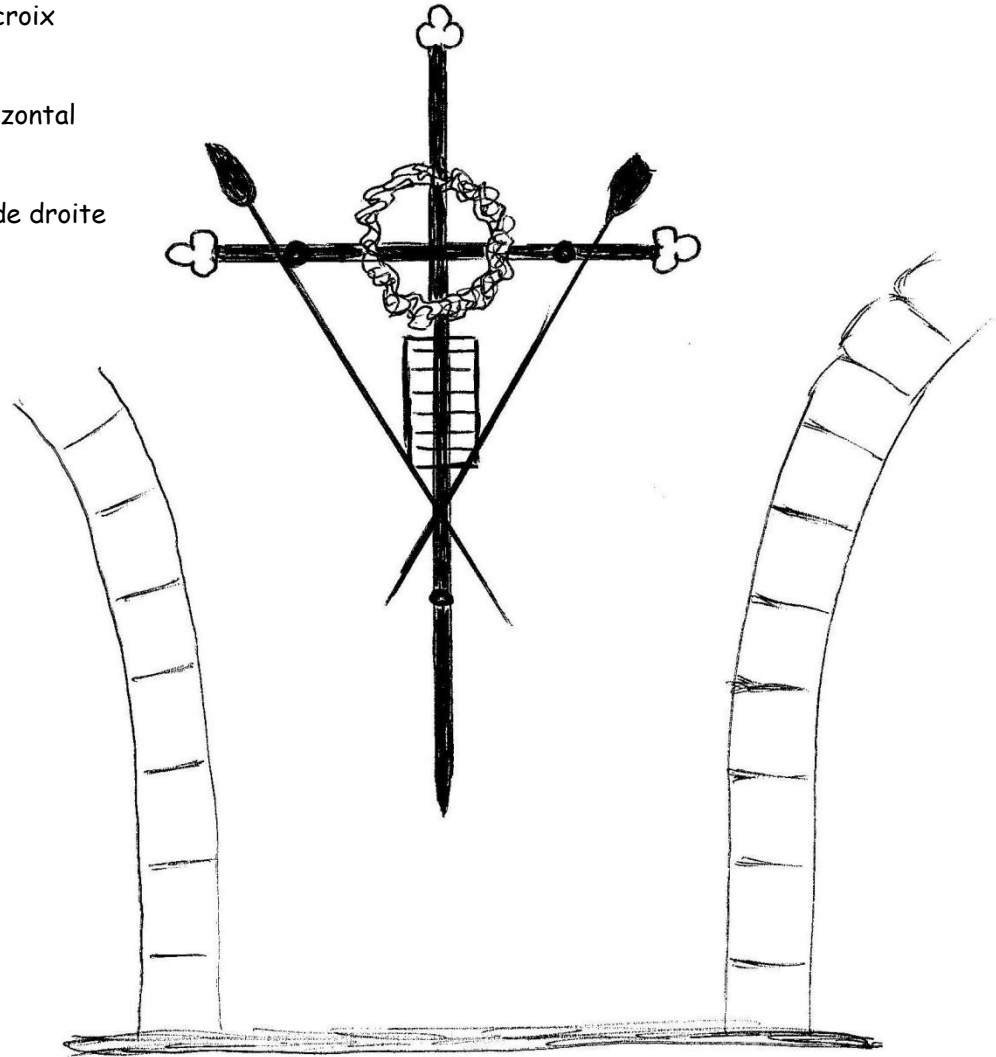

Branche verticale du bas

Échelle

La croix est fixée par trois gros clous

MAUVEZIN - 03

En quittant Mauvezin, à droite avant de traverser l'Arrats,
En bordure de la D 654 :

Croix entretenue.

Au centre de la croix :
Christ

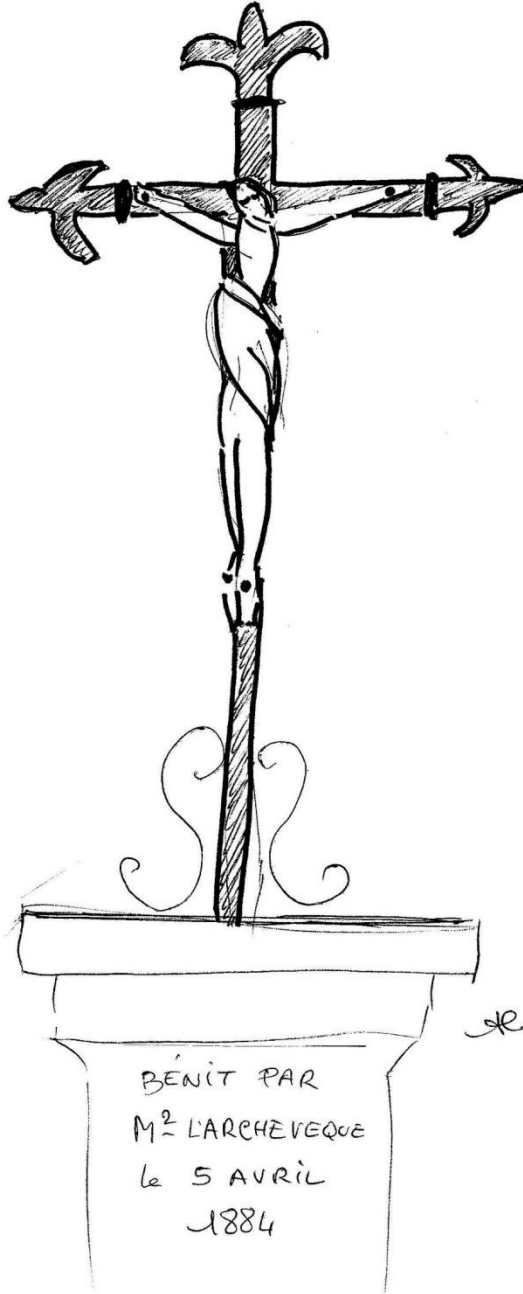

Socle en brique :
Inscription :

BENIT PAR
M^r L'ARCHEVEQUE
Le 5 AVRIL
1884

BENIT PAR
M^r L'ARCHEVEQUE
Le 5 AVRIL
1884

1979

MAUVEZIN - 04

A Canes.

En quittant Mauvezin vers Auch, à droite, à 3,5 Kms en bordure de la D 175.

Croix entretenue.

Au centre de la croix :
Christ

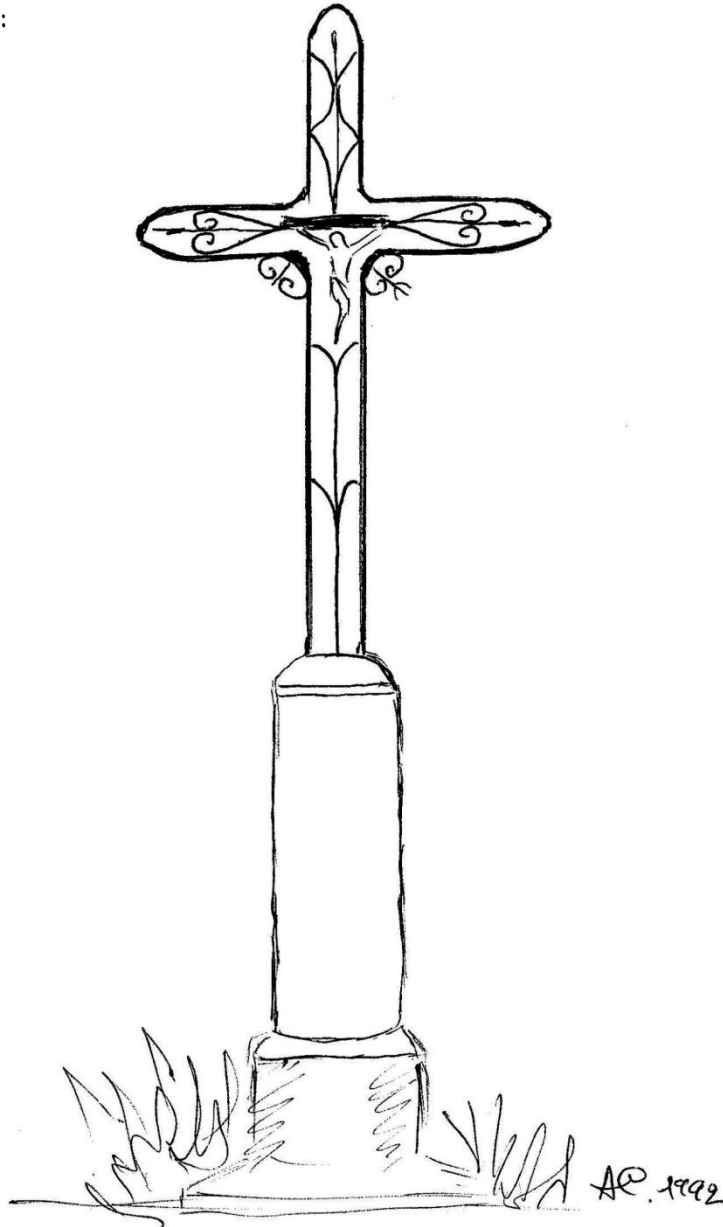

Socle en pierre

MAUVEZIN - 05

Côte de Gaston. - " Bel Air "

En quittant Mauvezin par la D 928 vers Beaumont de Lomagne,
à 2 km à gauche, en bordure d'un jardin, à l'angle d'un chemin.

Croix de mission... de style catalan - *Renseignements fournis par Madame Montané.*

Les trois branches sont terminées par un cœur évidé.

Au centre de la croix

Couronne d'épines

Branche verticale du haut

Calice

Bras gauche horizontal

Reste du marteau ?

Bras horizontal de droite

Tenaille

Branche verticale du bas

Échelle

Lance et éponge

Socle en pierre

Inscriptions

Côté chemin Côté D 928

FAITE	
ET	VIVE
DONNE	JESUS
PAR	ET
SENTIS	MARIE
PERE	SA
ET	MERE
FILS	
1859	

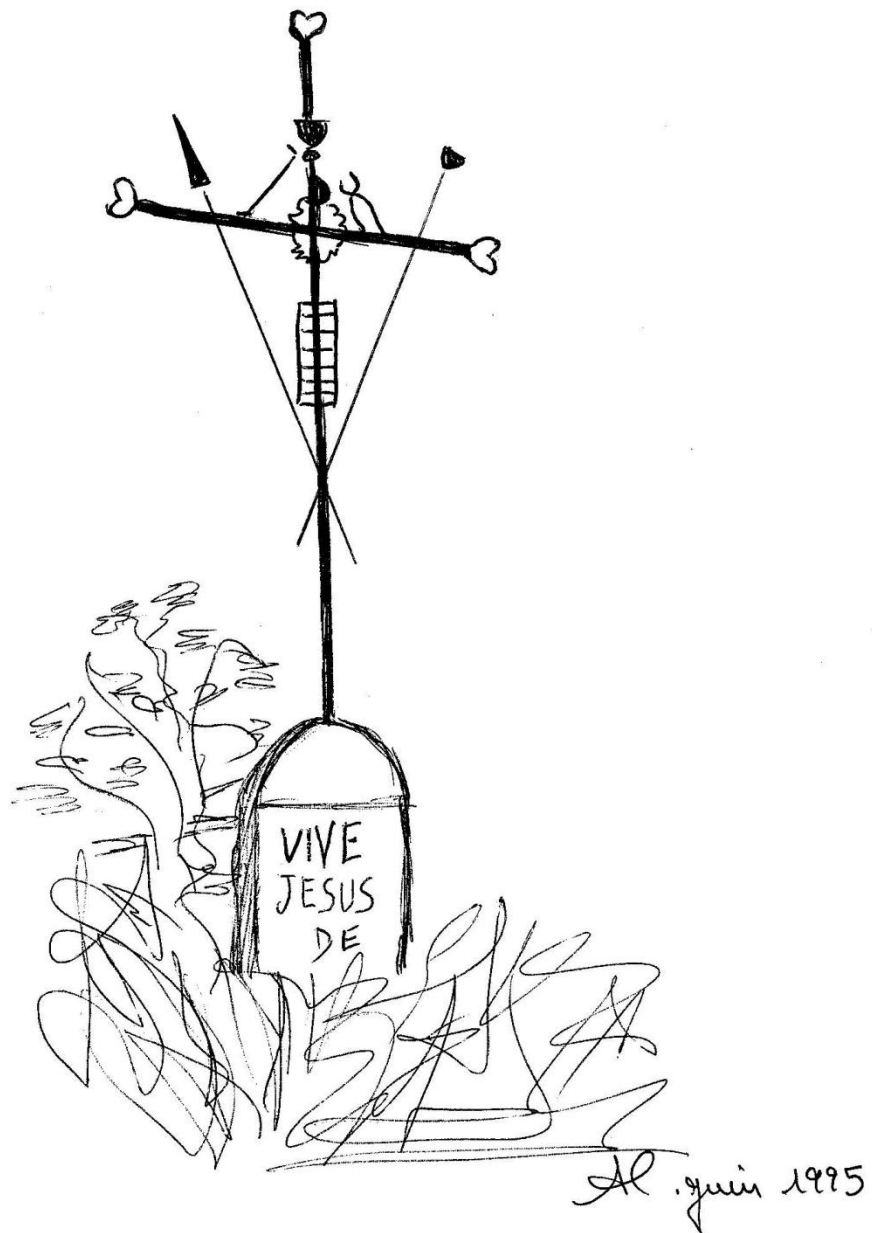

MAUVEZIN - 06

Lieudit : Eglise de Grazan.

A 15 m à gauche du portail du cimetière, dans la haie.

Au centre de la croix :

Christ

Branche verticale du haut :

Couronne d'épines

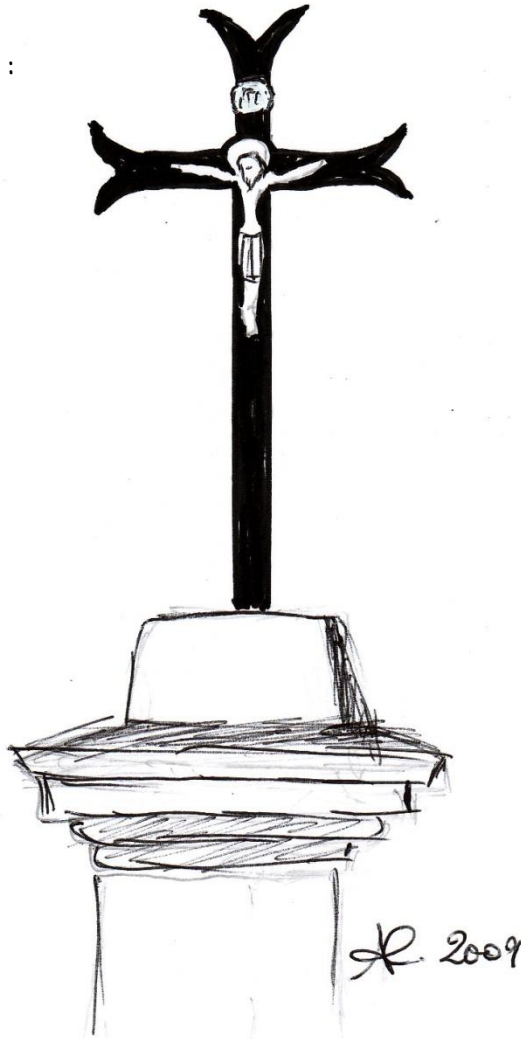

Socle en pierre

MAUVEZIN - 07

Lieudit : Le Cap de Bosc.

600 m au nord de l'église de Grazan. Coté gauche de la route, à droite de l'entrée de la propriété.

Croix simple



Socle en pierre

AR, 2009

MIELAN - 01

Mur nord de l'hôtel de ville.

Croix de mission. Restaurée en 2005.

Au centre de la croix :

Cœur et calice
Rayonnement du soleil

Branche verticale du haut :

Coq
INRI

Branche verticale du bas :

Lance et éponge
3 clous
Tenaille
Marteau
Échelle

Socle

Plaque en marbre blanc :

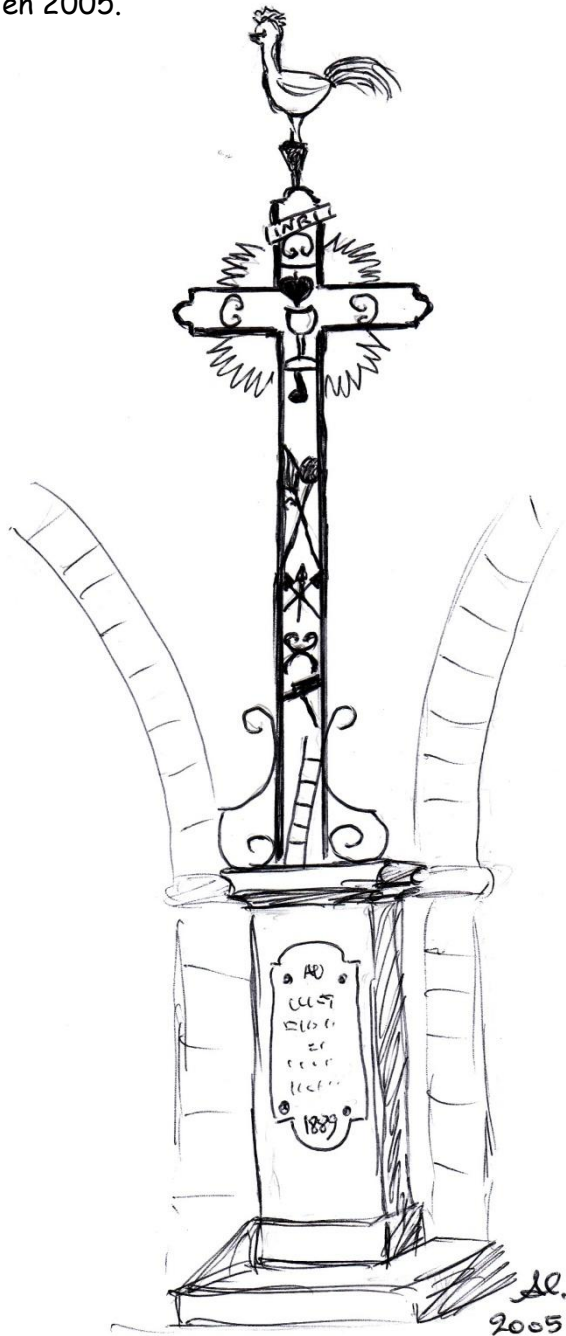

MIELAN - 02

Forcets

Dans le cimetière, face à la porte d'entrée de l'église.

Croix simple, ornée de figures géométriques, rouillée.

Au centre de la croix :

Étoile

Branche verticale du haut :

Coq

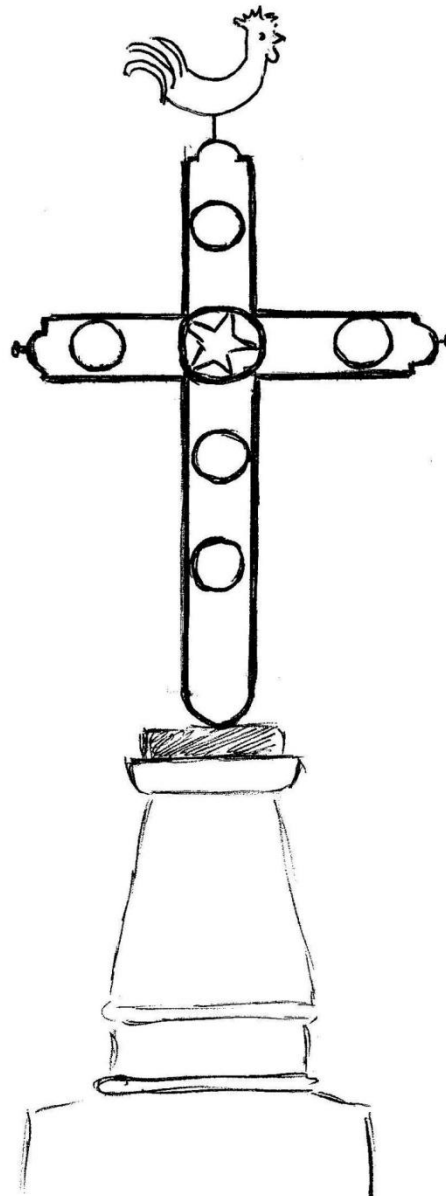

Socle en pierre
cylindrique sur pierre carrée

AP. Mai 1994

MIRADOUX - 01

Place du village, derrière l'église.

Croix ornée de volutes, entretenue.

Au centre de la croix :

Couronne d'épines entourée du
Rayonnement du soleil

Branche verticale du haut :

Coq
INRI

Bras gauche horizontal :

Tenaille

Bras horizontal de droite :

Marteau

Branche verticale du bas :

Lance et éponge

Socle en pierre sur deux marches
agrémentées de jardinières

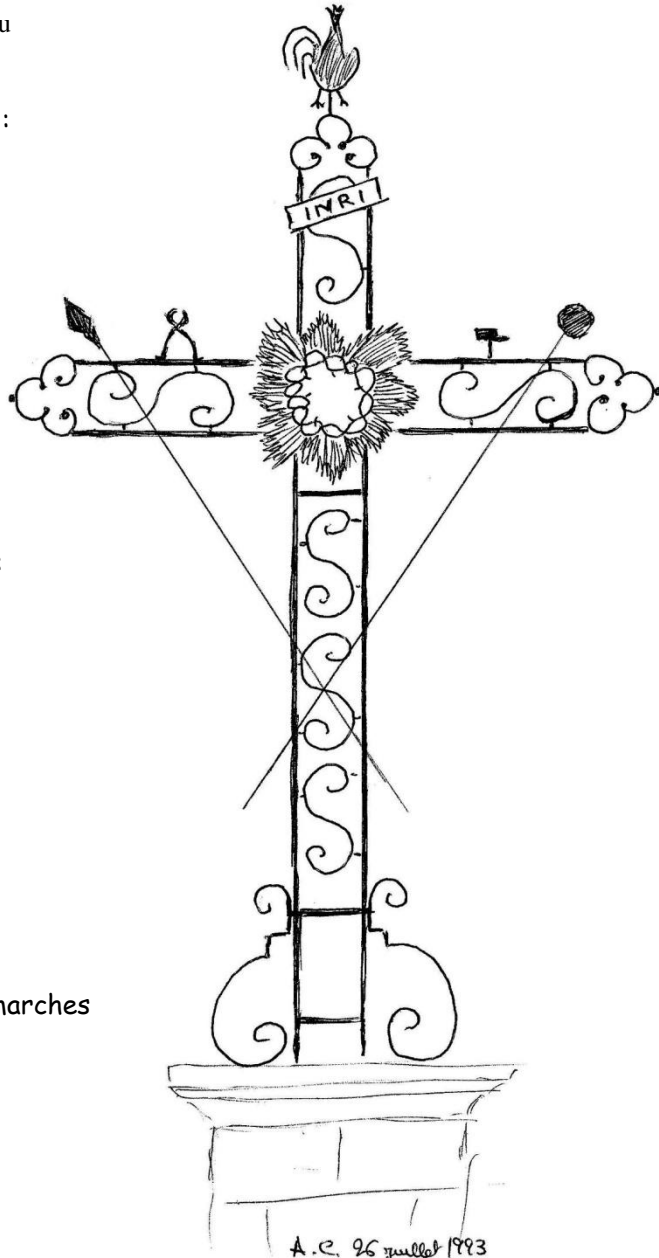

MIRADOUX - 02

Proche de l'intersection entre la D 19 et la D 953,
Vers la sortie du village côté Flamarens.

Croix en double épaisseur, ornée de volutes.

Au centre de la croix :
Couronne d'épines entouré du
Rayonnement du soleil

Branche verticale du haut :
Coq
INRI

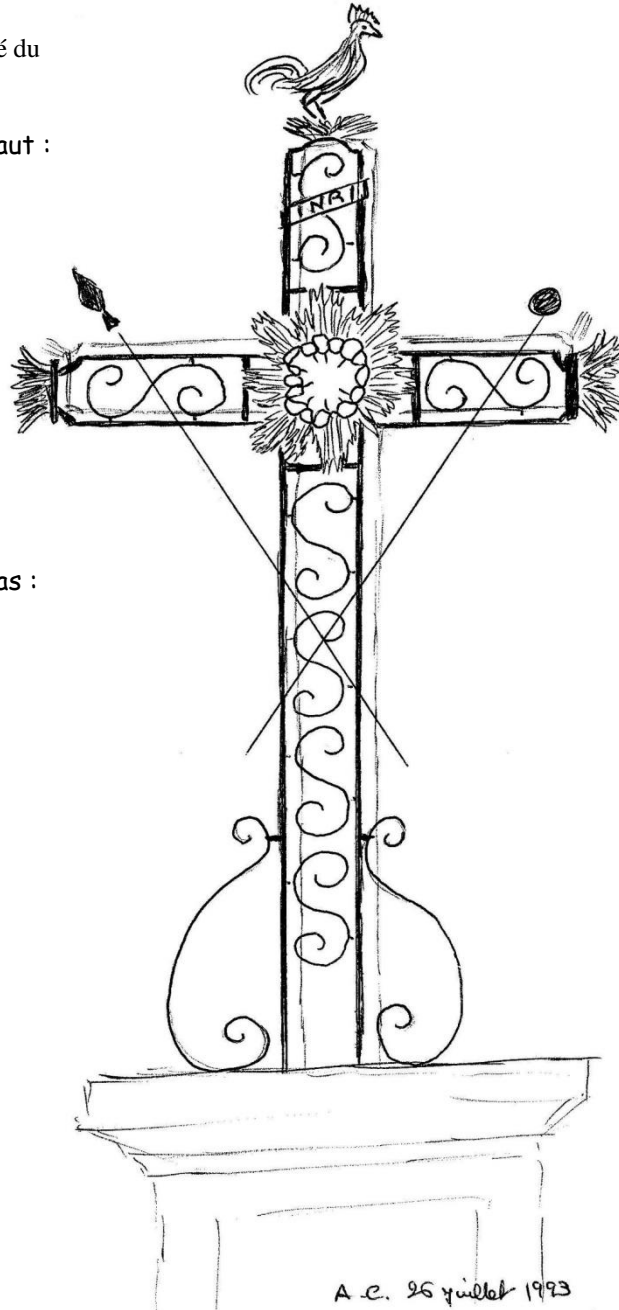

Branche verticale du bas :
Lance et éponge

Socle en pierre

MIRAMONT-D'ASTARAC - 01

Chapelle de Lafitte

Au pied de la chapelle, en bordure de la RN 21.

Croix rouillée, ornée de quelques volutes, pas entretenue.

Au centre de la croix :

Couronne d'épines

Trois rayonnements du soleil

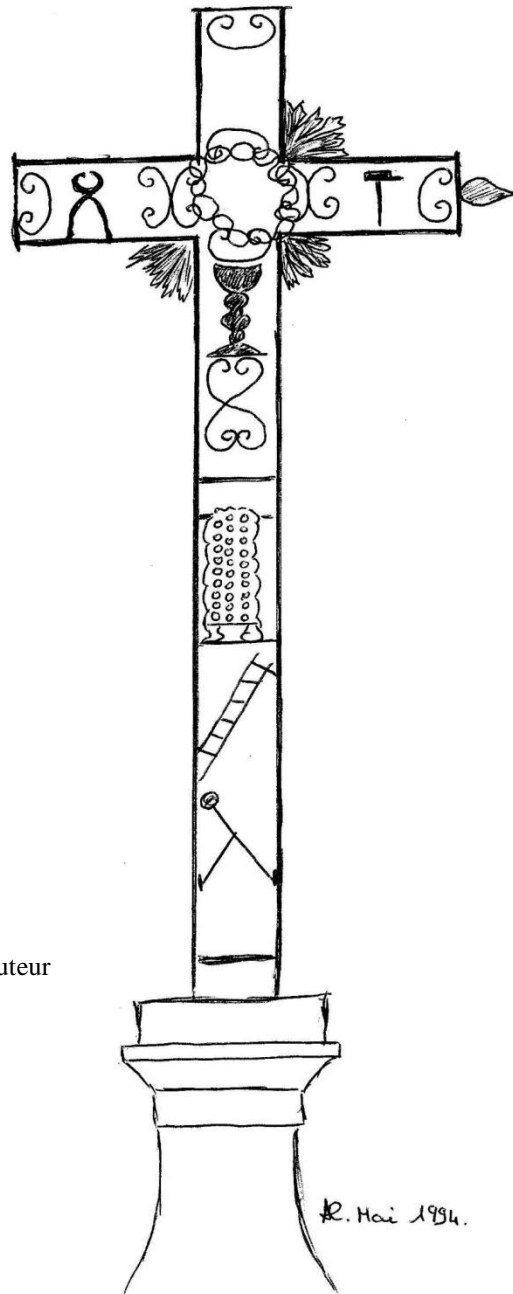

Bras gauche horizontal :

Tenaille

Bras horizontal de droite :

Marteau

Branche verticale du bas :

Calice

Deniers

Échelle

Éponge et reste de lance

Socle en pierre

style Louis XV descellé au 2/3 de la hauteur

MIRAMONT-D'ASTARAC - 02

Lieudit : Le Loye - RN 21.

Au centre de la croix
Couronne d'épines

Branche verticale du haut
Reste du coq

Bras gauche horizontal
Trois dés, un clou

Bras horizontal de droite

Branche verticale du bas
Épée, lance et clou
Échelle et tige

Socle en pierre avec plaque.
Inscription :

GRATIAS
DEO SAL-
VA RI E
,DE ,ET
M, EB,S,
XXVI
8 OCTOBRE
1812

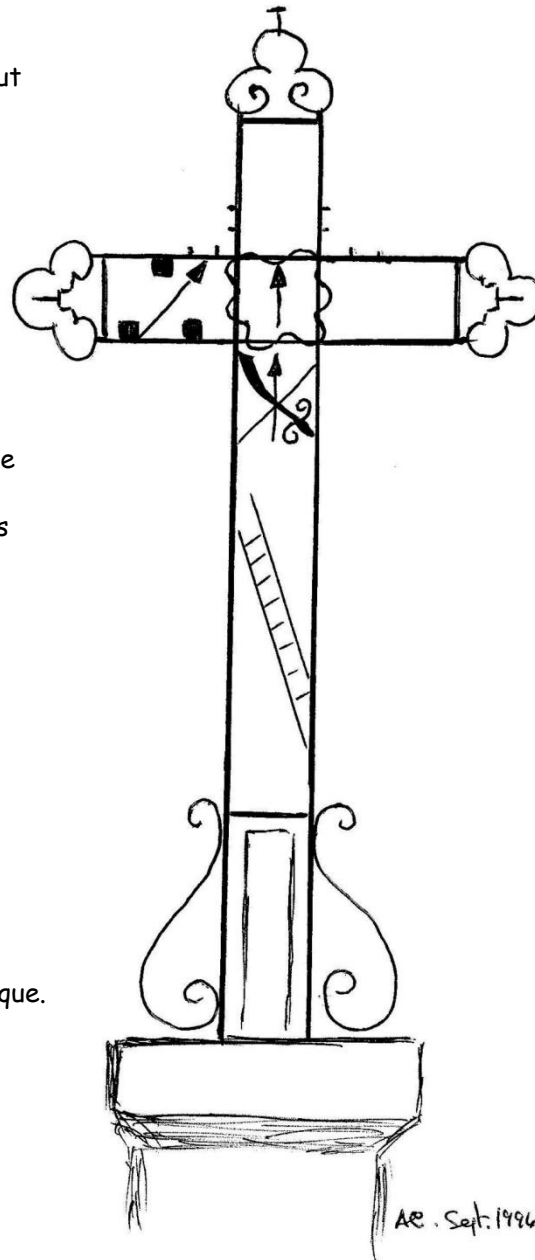

MIRAMONT-D'ASTARAC - 03

Place de l'église,

Au centre de la croix
Grand Christ

Branche verticale du haut
INRI

Branche verticale du bas
Un serpent au pied de la croix

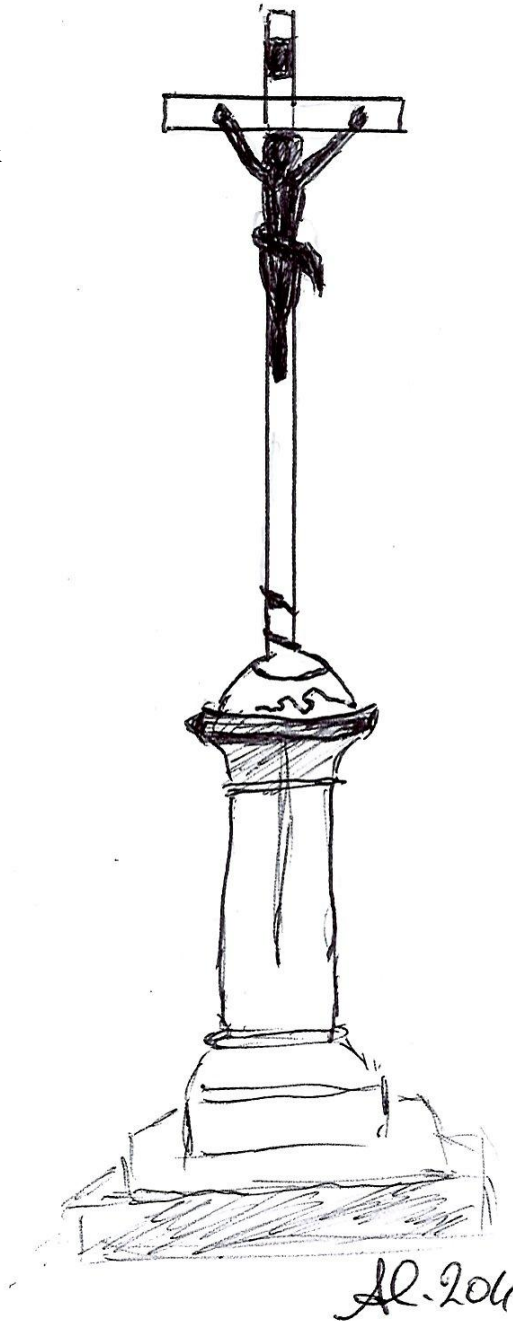

Socle en pierre

MIREPOIX

Place du village,

Devant l'église.

Croix entretenue, ornée de volutes.

Au centre de la croix :

Cœur surmonté de flamme et cercle

Branche verticale du haut :

?

INRI

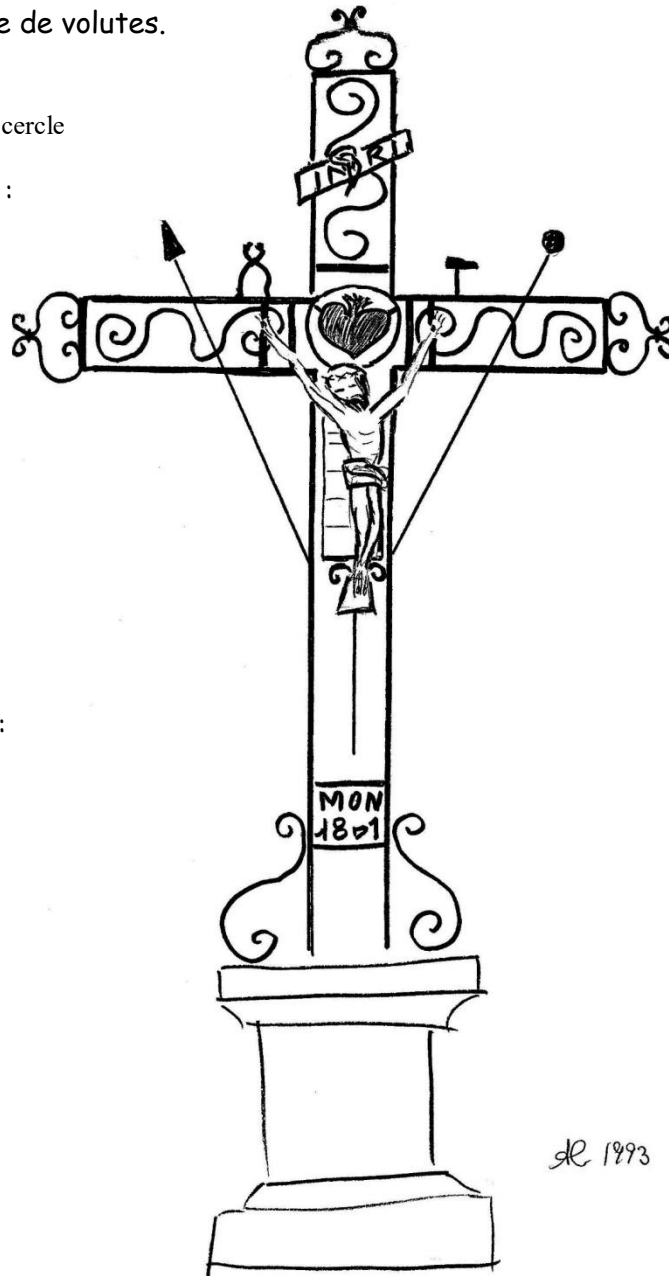

Bras gauche horizontal :

Tenaille

Bras horizontal de droite :

Marteau

Branche verticale du bas :

Christ

Échelle

Lance et éponge

Plaque avec inscription :

MON

1801

Socle en brique

repose sur deux marches

ornées de jardinières fleuries

MONBLANC - 01

A côté de l'église.

Restaurée en 2000.

Au centre de la croix :
Initiales "J S" entrelacées et
Couronne d'épines
Rayonnement du soleil

Les quatre branches sont ornées
de croisillons et de petites fleurs.

Branche verticale du haut :
Coq
INRI
Deniers

Bras gauche horizontal :
Tenaille

Bras horizontal de droite :
Marteau

Branche verticale du bas :
Christ
Échelle, lance et éponge

Socle en briques

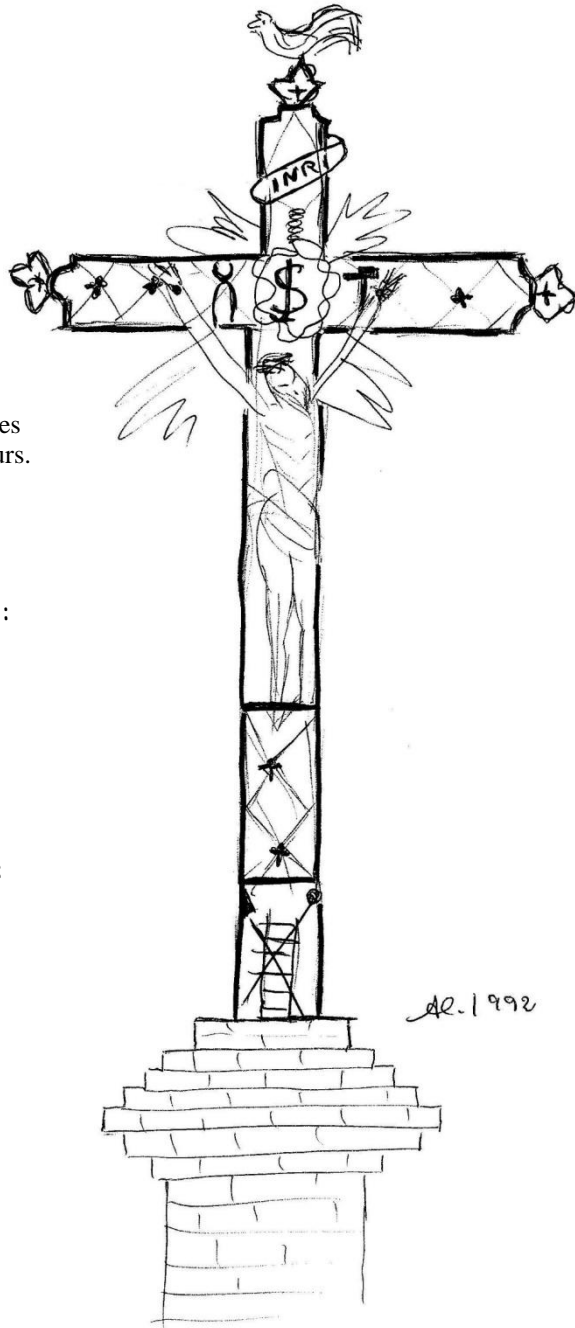

MONBLANC - 02

A l'entrée du village.

Restaurée en 2000.

Au centre de la croix :
Cœur surmonté de flamme et
Couronne d'épines
Rayonnement du soleil

Les quatre branches sont ornées
de croisillons et de petites fleurs.

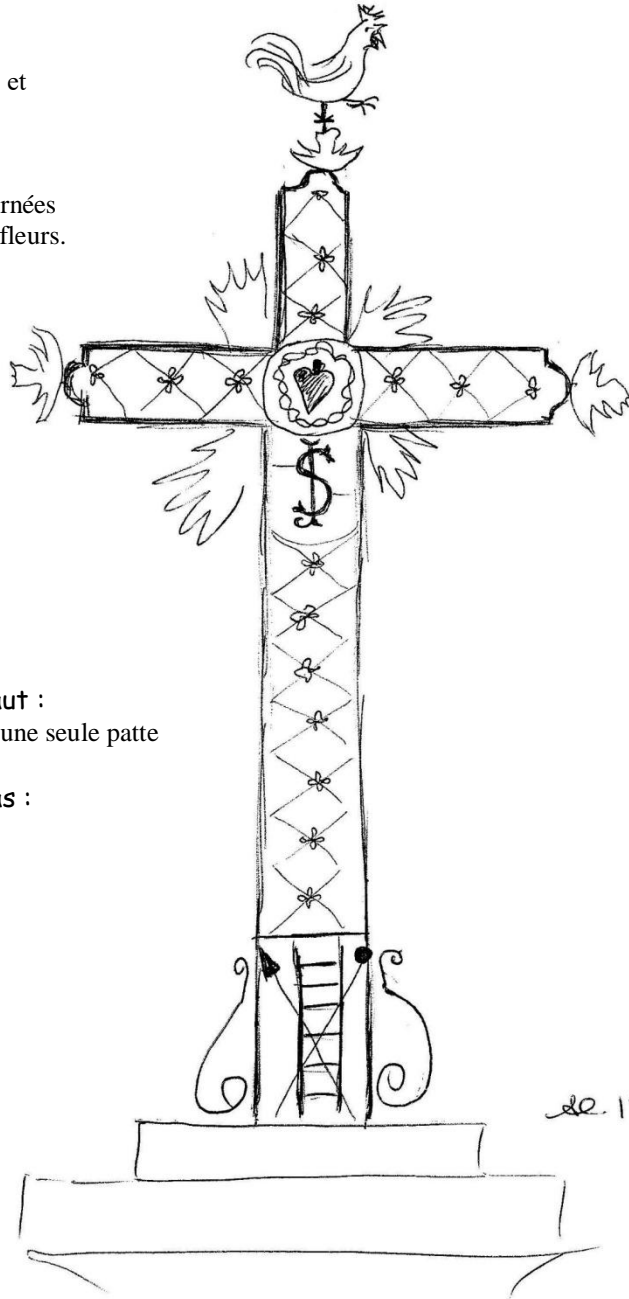

Branche verticale du haut :
Coq chantant reposant sur une seule patte

Branche verticale du bas :
Initiales "J S" entrelacées
Échelle, lance et éponge

Socle en pierre

MONBLANC - 03

Lieudit : Le Nadeil.

Croix entretenue.

Centre de la croix.
Couronne d'épines

Socle en briques.

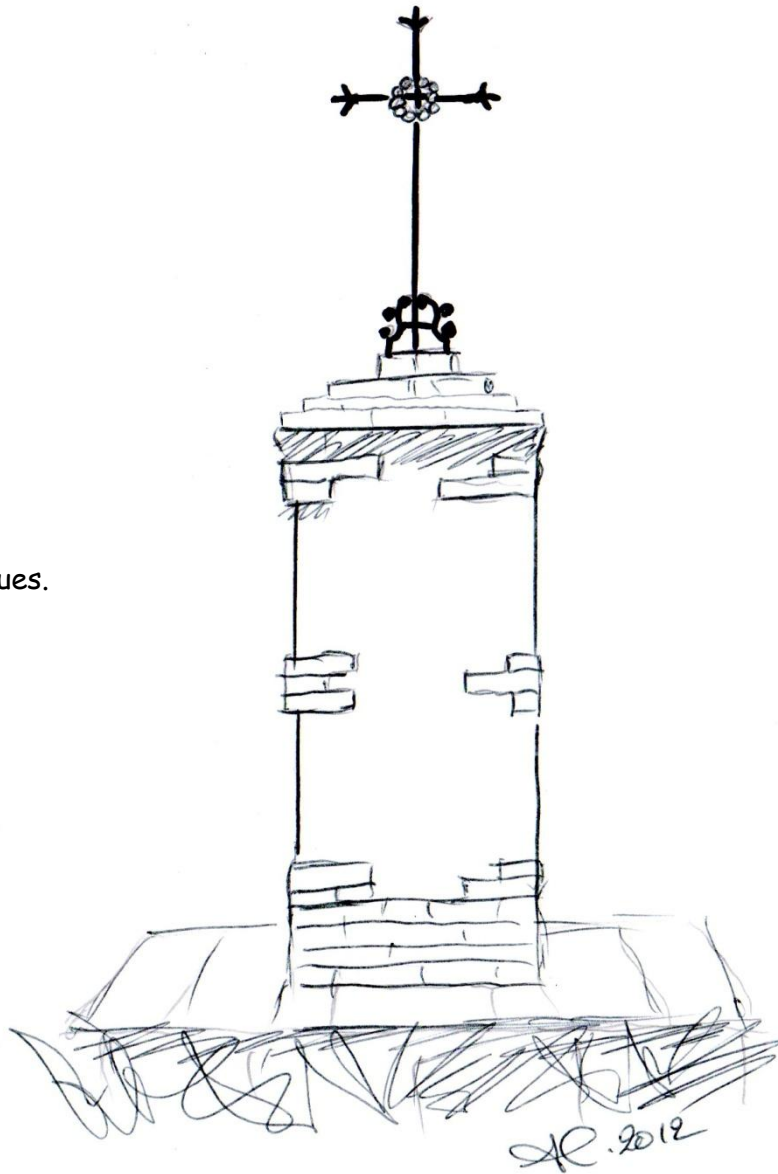

MONBRUN

Dans le village, au bord de la D 654.

Dans un petit jardin entouré de grille.

Au centre de la croix :
Cœur et couronne d'épines

Branche verticale du haut :
INRI

Bras gauche horizontal :
Éponge

Bras horizontal de droite :
Lance

Branche verticale du bas :
Plaque portant la date : 1838

Socle en brique :
avec plaque en forme de losange
Inscription :

ô
CRUX AVE
MISSION
1838

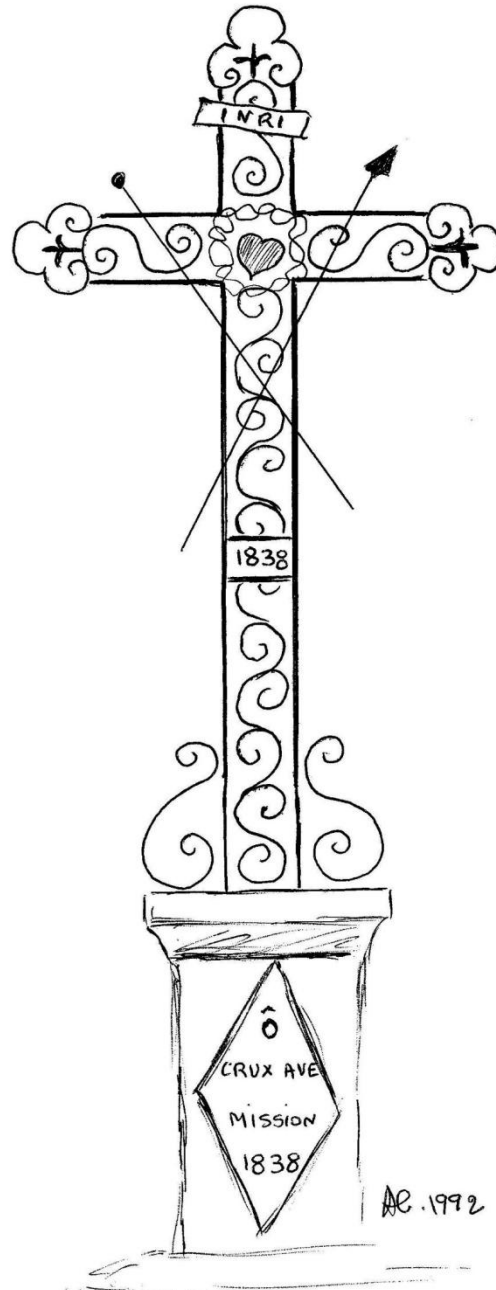

A servi de modèle pour le reportage de FR3 sur les Croix de Fer Forgé dans le Gers, mai 1999.

MONCORNEIL-GRAZAN

Lieudit : Grazan.

Croix ornée de volutes.

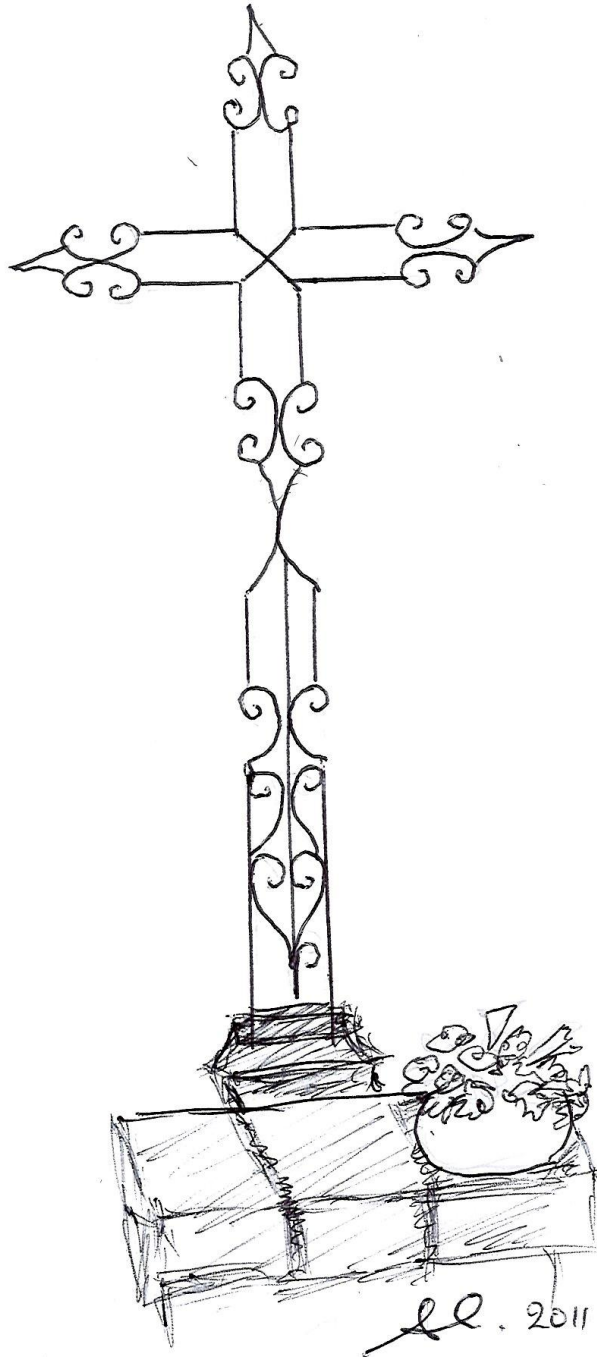

Vieux socle en pierre.

MONFERRAN-PLAVES - 01

En bordure de la D 285. A côté du cimetière.

Croix non entretenue, ayant perdu de nombreux attributs.

Au centre de la croix

Support du cœur et petite couronne d'épines très serrée.

Branche verticale du haut

Reste de la plaque INRI

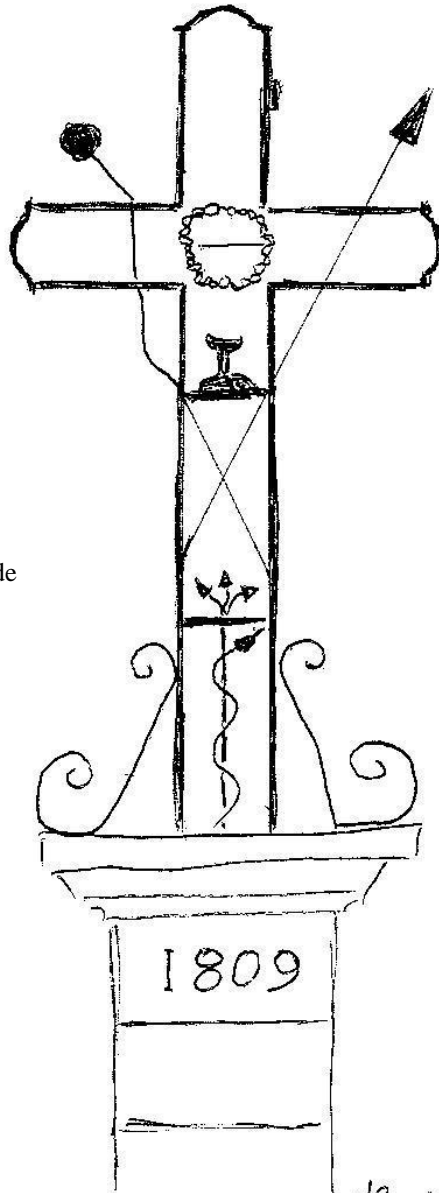

Branche verticale du bas

Pied du calice troué par la rouille

Éponge et lance

Trois clous

Serpent enroulé autour d'une tige ronde

Socle

formé de 3 grosses pierres

Inscription :

1809

MONFERRAN-PLAVES - 02

A la sortie du village vers Plavès, à droite, entourée d'arbres.

Croix pas entretenue, ayant perdu tous ses attributs.

Au centre de la croix

Trois restes de rayonnement du soleil

Branche verticale du haut

Support du coq

Socle en pierre

Croix enfoncée dans un cylindre

Inscription :

FAITE LE 16
ST ARROMAN
JANVIER
1824

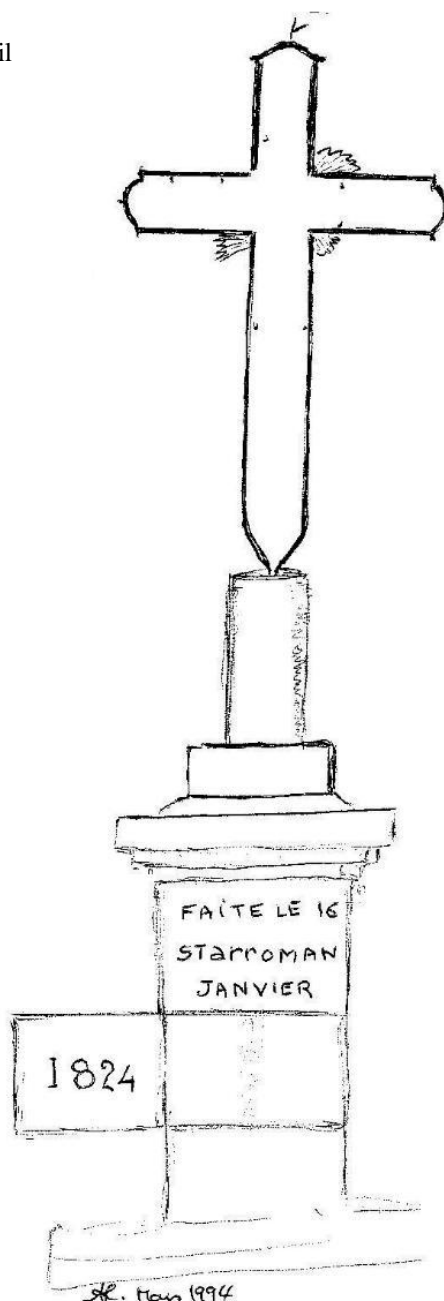

Par suite d'une erreur d'assemblage des pierres, lors de la construction ou d'une rénovation ancienne de cette croix, l'inscription se trouve pour partie sur la face avant et pour la fin sur le côté gauche du socle.

MONFERRAN-PLAVES - 03

Lieudit : Mouras.

Croix simple.

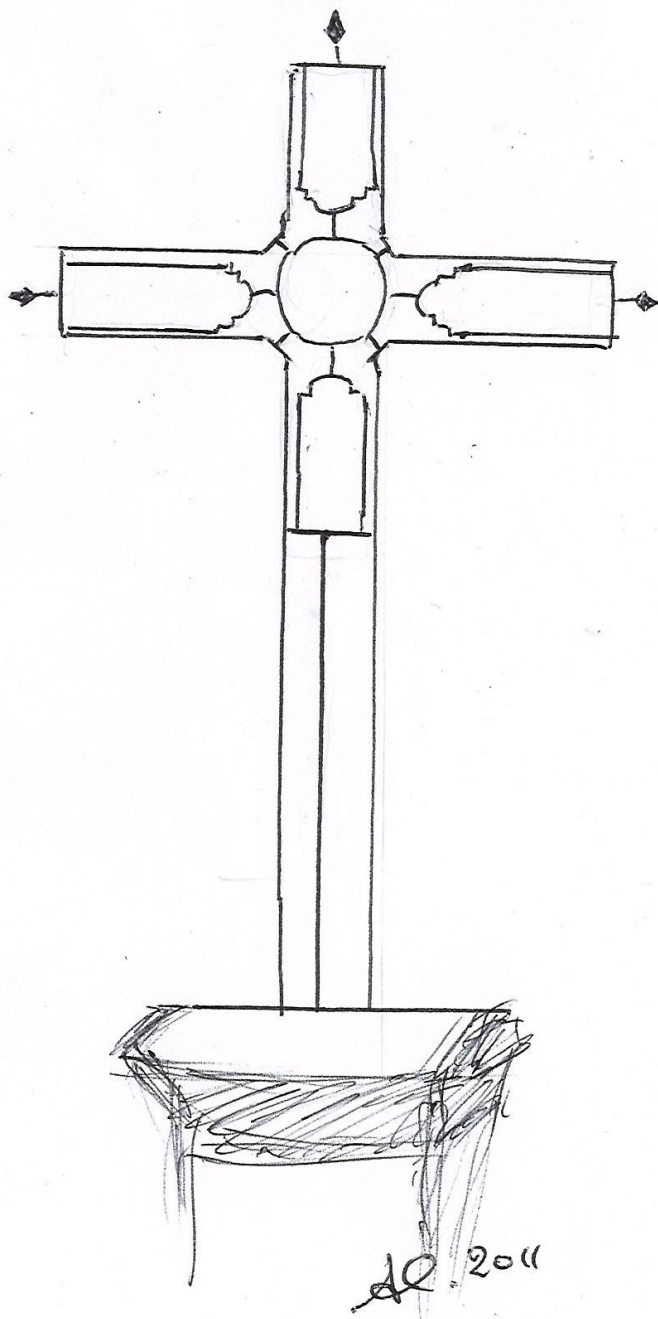

Socle carré haut.

MONFERRAN-SAVES - 01

A droite du porche de l'église :

Croix érigée à l'occasion d'une mission, M. Gardères étant curé, entre 1846 et 1848.
Croix entretenue.

Au centre de la croix :
Cœur surmonté de flamme et couronne d'épines
Rayonnement du soleil

Branche verticale du haut :
INRI
Trois clous

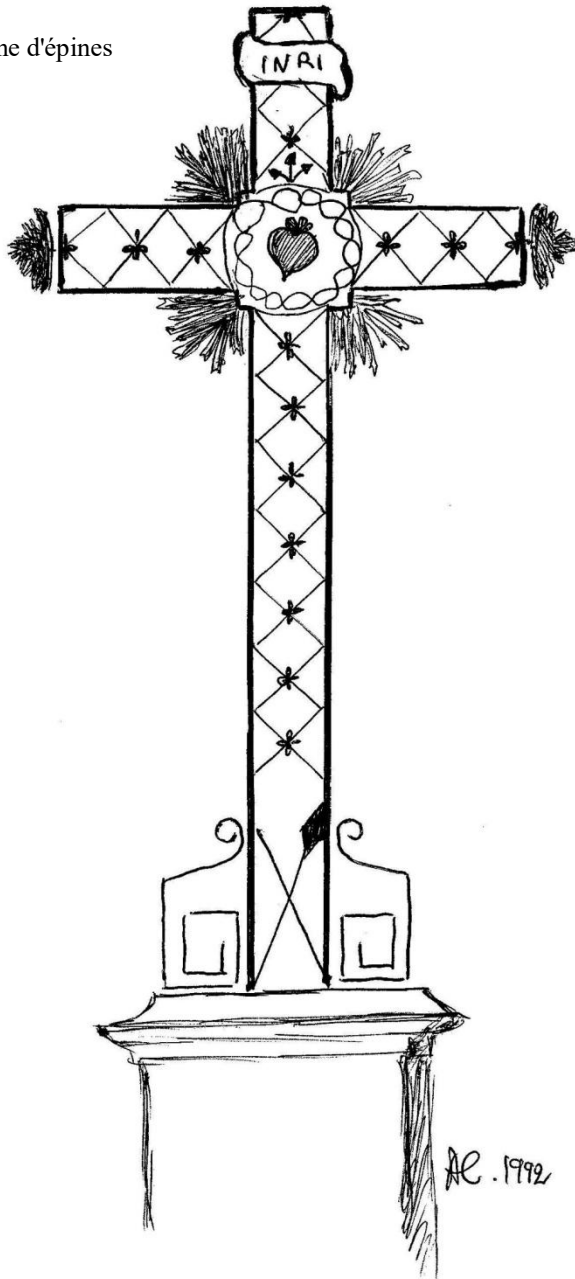

Branche verticale du bas :
Lance et éponge

Socle entouré d'une grille...
qui a disparu.

MONFERRAN-SAVES - 02

Garbic

D 253, à l'intersection avec les deux voies communales.
A gauche, après le croisement en venant de Gimont.

Les branches sont terminées par une petite croix.

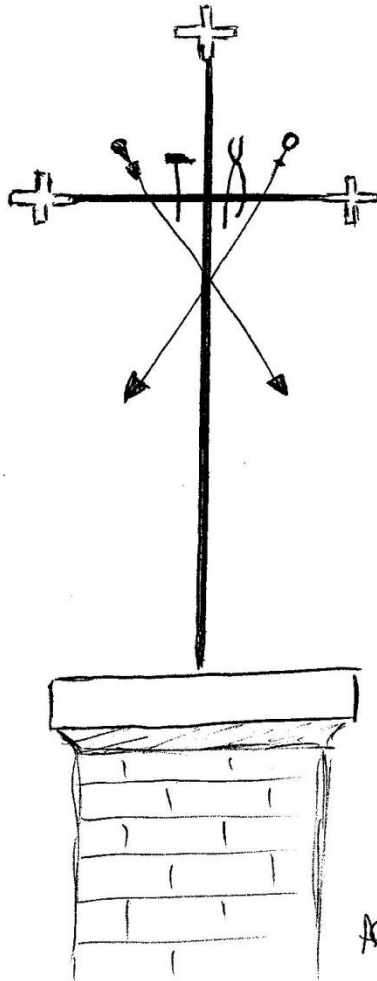

Bras gauche horizontal :
Marteau

Bras horizontal de droite :
Tenaille

Branche verticale du bas :
Lance et éponge

Socle en briques.

MONFERRAN-SAVES - 03

Garbic

En quittant la place de l'église, à 200 mètres à gauche, au croisement.

Branche verticale du haut :
INRI

Les trois branches sont terminées par une petite croix évidée.

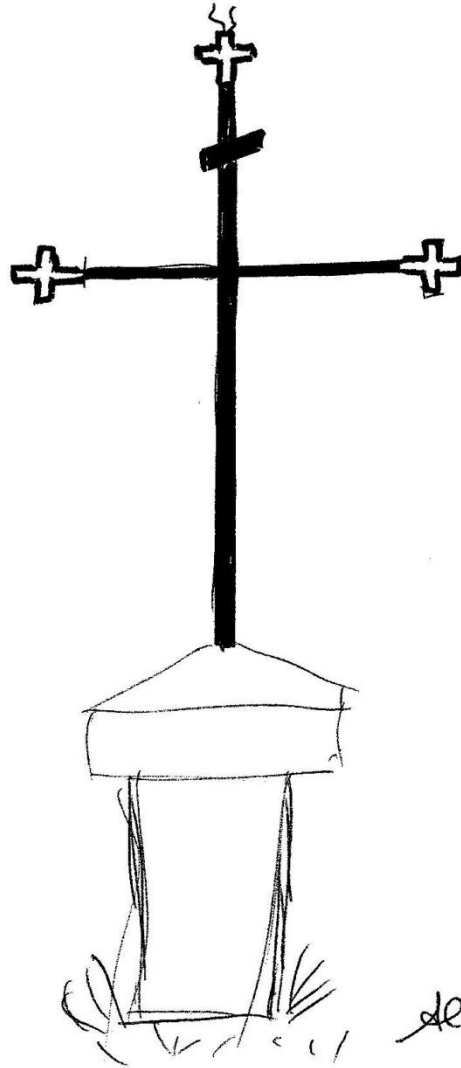

Socle rond

de 1992

MONFERRAN-SAVES - 04

Garbic

A l'est de l'église, sur le talus proche de la ferme.

Croix simple en fer carré

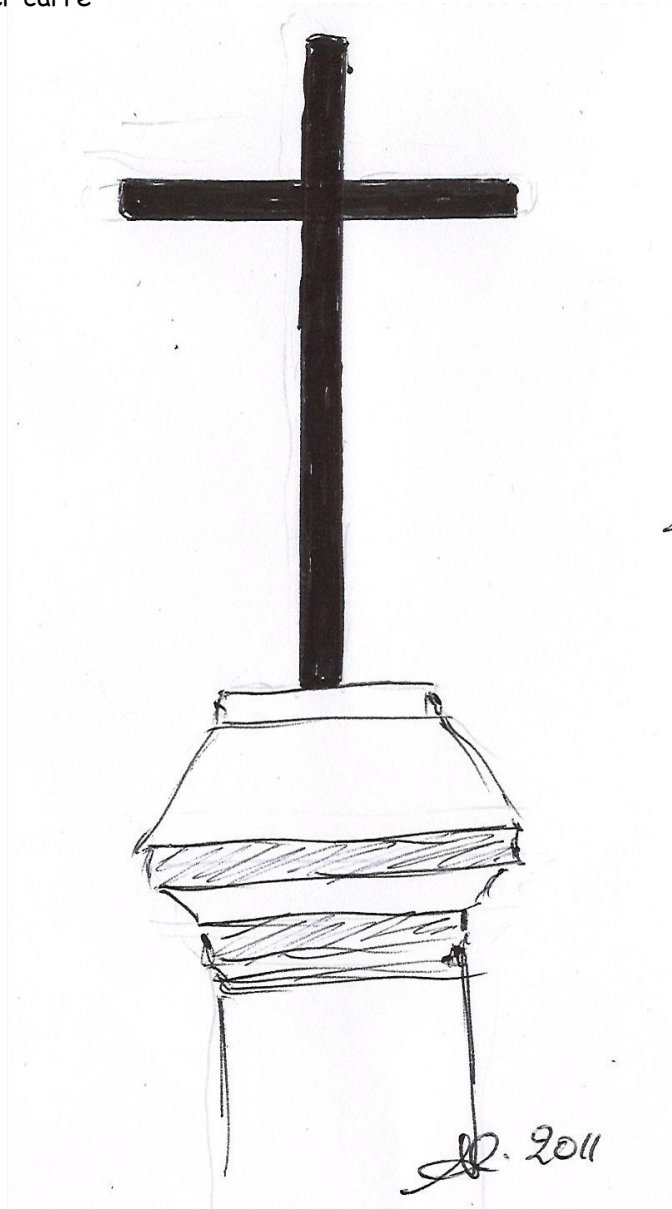

Socle carré

MONFORT - 01

Contre l'église.

Peinte en gris clair

Au centre de la croix :

Cœur surmonté de flamme et couronne d'épines

Les quatre branches sont ornées de volutes.

Branche verticale du haut :

Coq

Branche verticale du bas :

Éponge et lance

Socle cylindrique en pierre

reposant sur un soubassement de trois marches

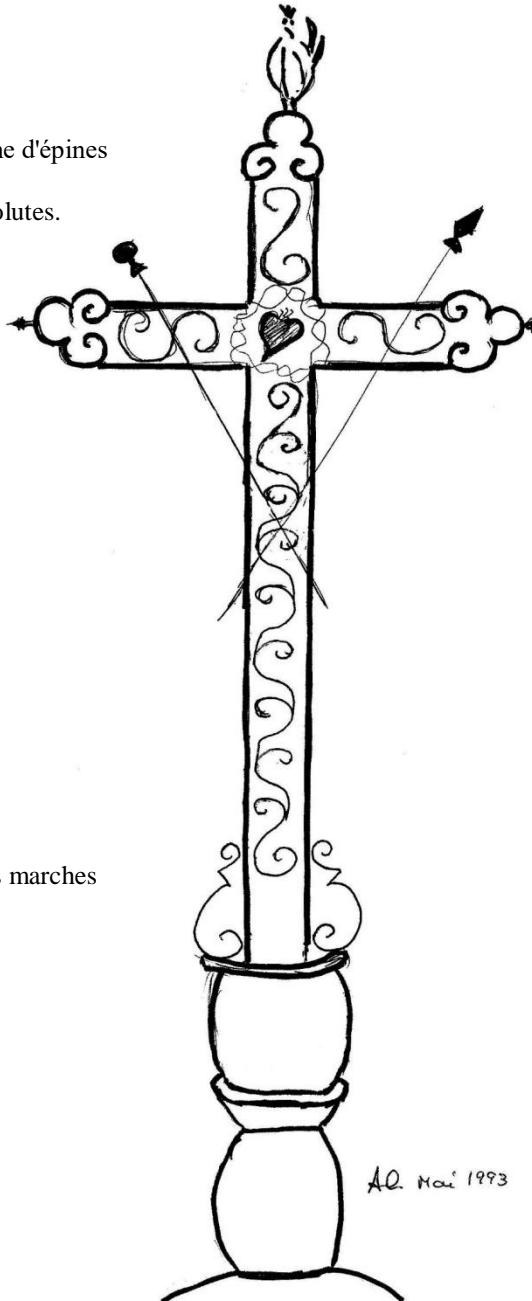

MONFORT - 02

11, rue de l'Hôpital.

Au centre de la croix :
INRI

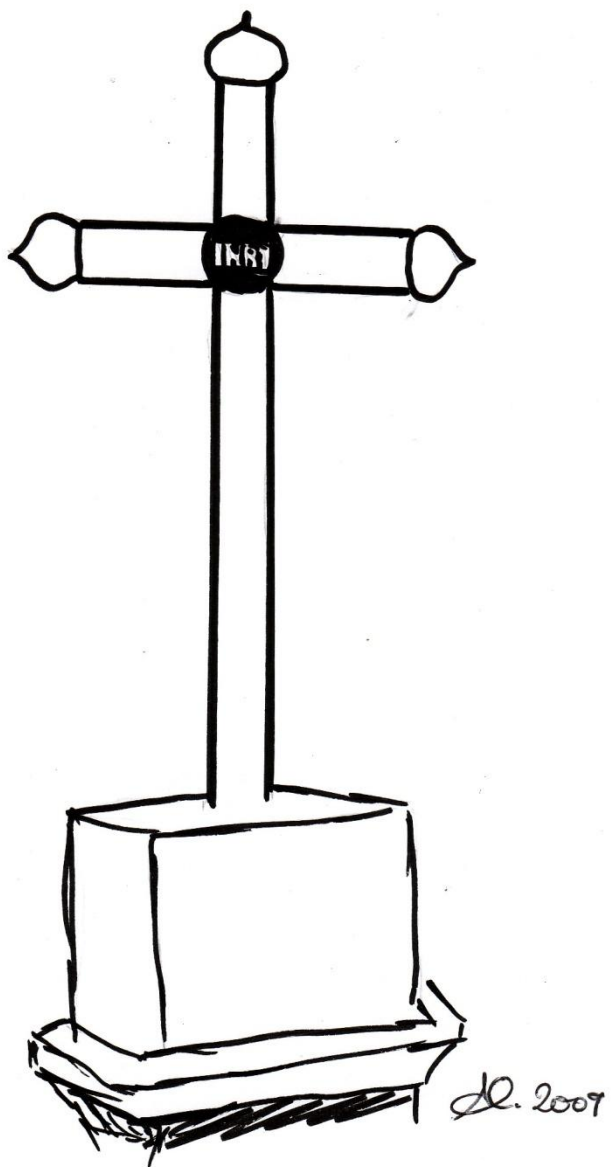

Socle en pierre

MONGAUZY

Cimetière de Larroucau.

Croix ornée de volutes

Au centre de la croix :
H

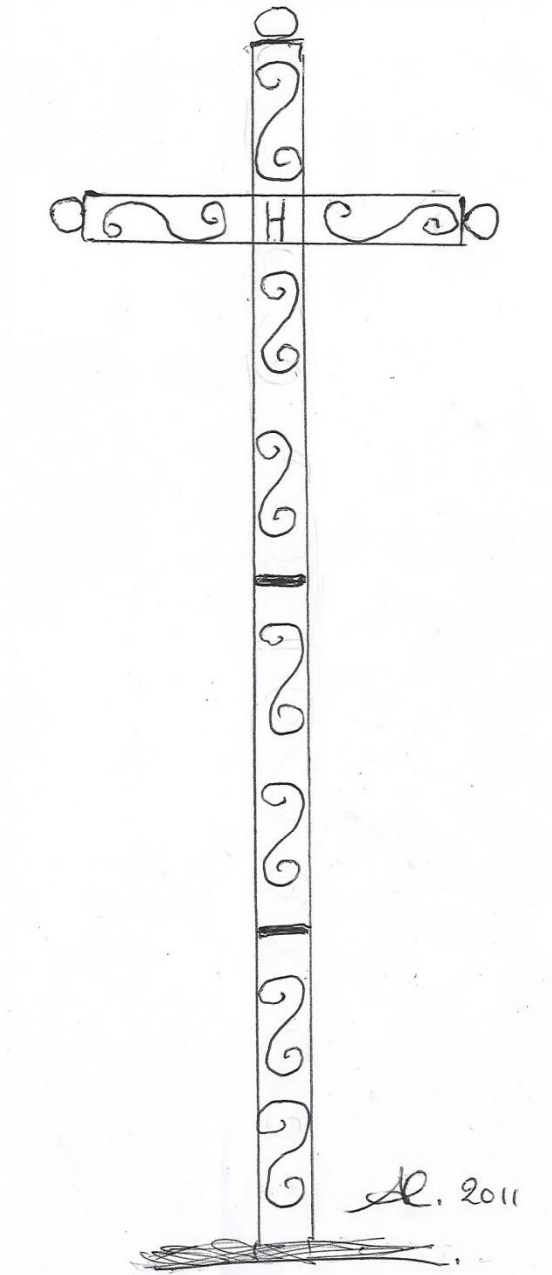

MONLAUR-BERNET - 01

Au nord de l'église.

Petite croix ornée de volutes

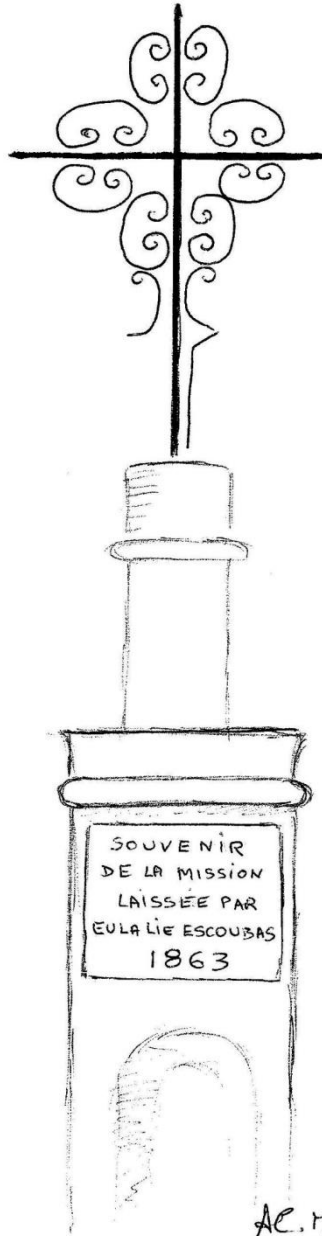

Socle en pierre

Cylindrique reposant sur un soubassement carré imposant.

Plaque avec inscription :

SOUVENIR
DE LA MISSION
LAISSÉE PAR
EULALIE ESCOUBAS
1863

MONLAUR-BERNET - 02

Au sud de l'église

Croix repeinte, restaurée en 1957.

Au centre de la croix :

Cœur et couronne d'épines

Branche verticale du haut :

Coq penché

Plaque comportant :

INRI

MDCCCLXIII

JHS

(en forme de lyre)

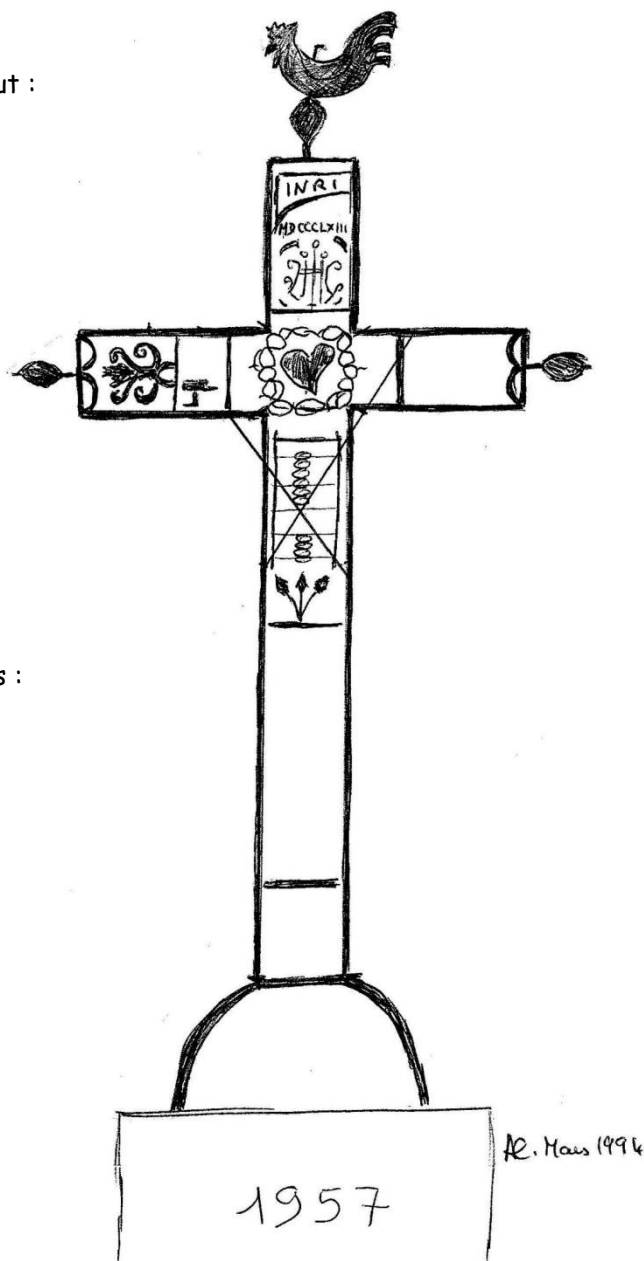

Bras gauche horizontal :

Fleur ?, marteau

Branche verticale du bas :

Deniers

Tige d'éponge et de lance

Trois clous

Socle en béton carré

Inscription :

1957

MONLAUR-BERNET - 03

D228 - entrée ouest.

Croix simple.

Branches
terminées en forme de cœur.

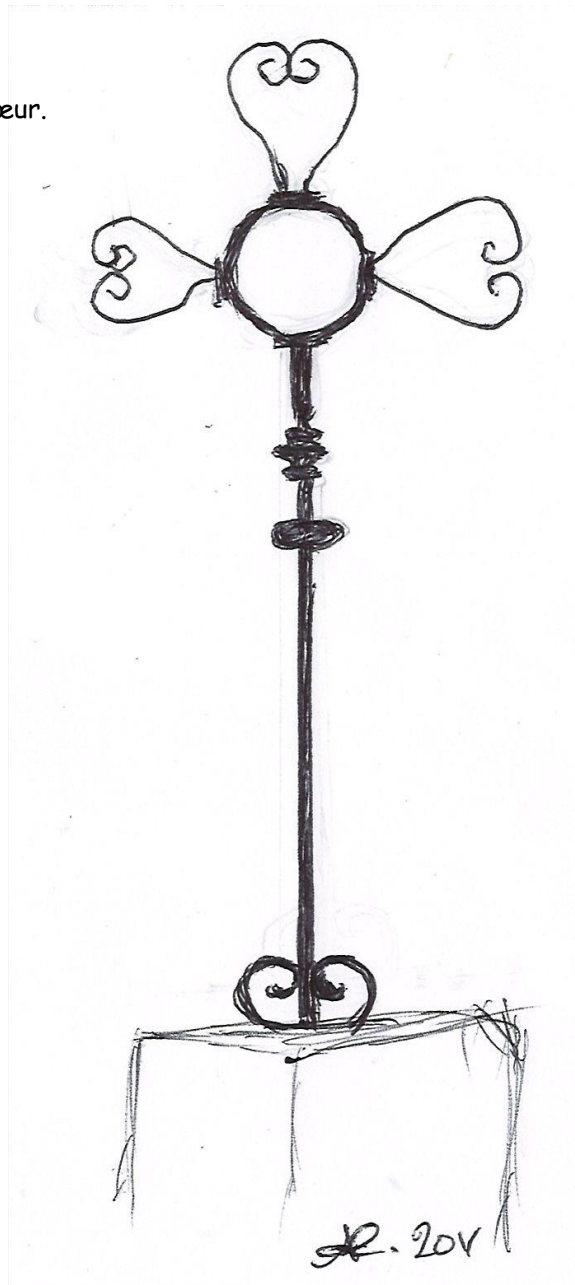

Socle en pierre

MONLAUR-BERNET - 04

Près de la chapelle Saint-Roch.

Croix juxtaposée sur une croix de fonte cassée.

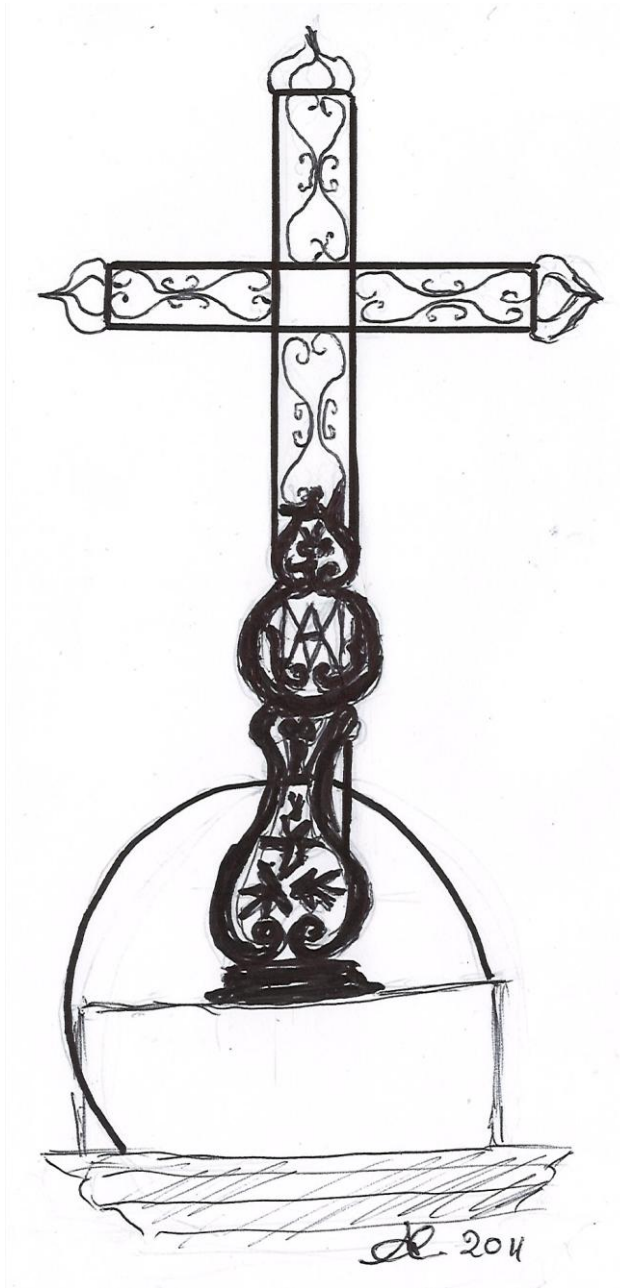

Socle haut en pierre

MONLEZUN

A droite, à l'entrée de l'enclos de l'église.

Au pied d'un grand if.

Croix très simple.

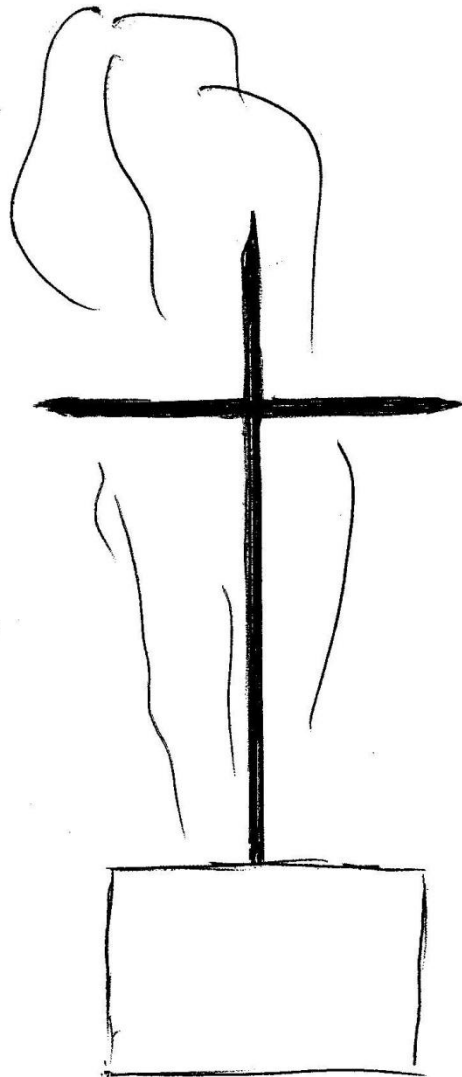

Socle
pierre carrée

Re. Mai 1994

MONPARDIAC

Au centre de l'intersection de la D 564 et du chemin conduisant à Aux-Aussat.

Haute croix ornée de croisillons, entretenue.

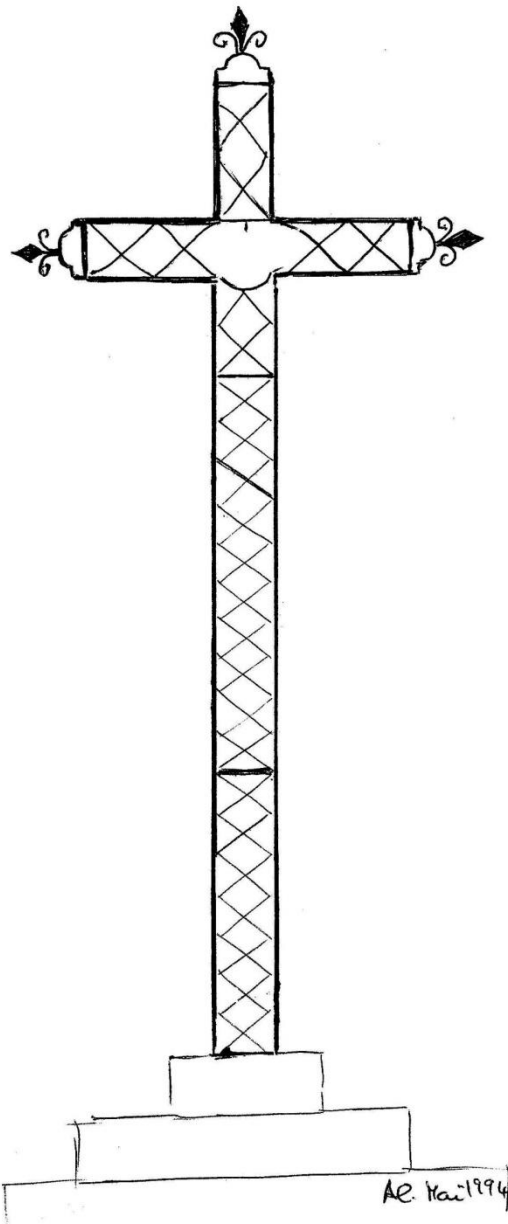

Socle en pierre
bas, carré

MONTAUT-LES-CRENEAUX

A côté de la porte d'entrée du village.

Pas entretenue

Au centre de la croix :
Couronne d'épines

Branche verticale du haut :
Support du coq avec un cercle
INRI

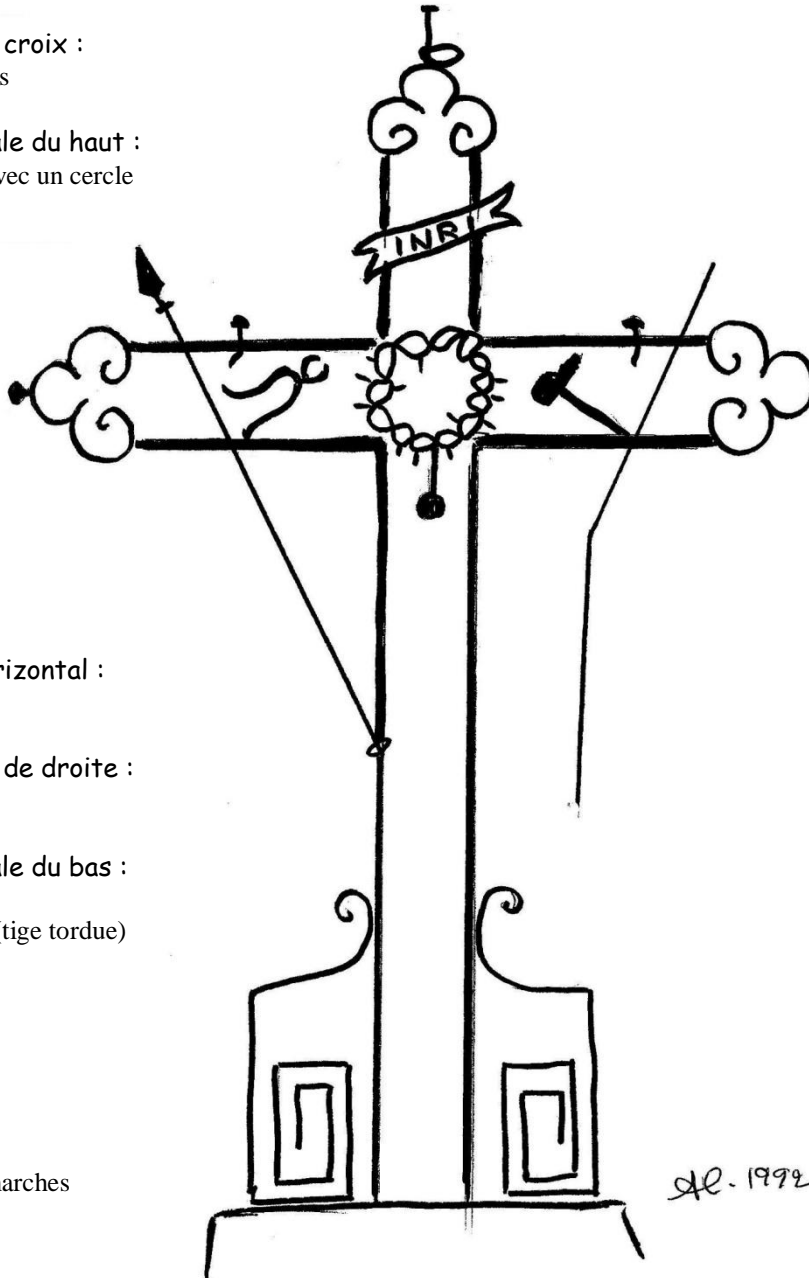

Bras gauche horizontal :
Un clou, tenaille

Bras horizontal de droite :
Marteau, un clou

Branche verticale du bas :
?
Lance et éponge (tige tordue)

Socle en pierre
repose sur trois marches

MONT-D'ASTARAC - 01

Sur le trottoir, derrière l'école,
Au carrefour de la D 228 et de la D 40.

Croix monumentale, ornée de volutes, non entretenue.

Au centre de la croix
Cœur surmonté de flamme et
Couronne d'épines
Rayonnements du soleil

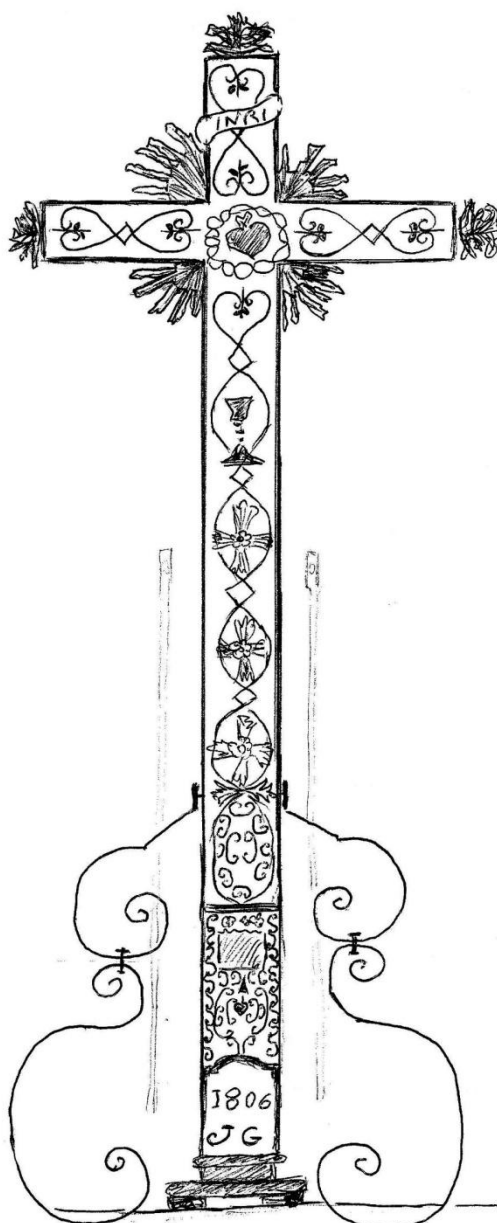

Branche verticale du haut
INRI

Branche verticale du bas
Calice
Plaque avec inscription :
1806
J G

Socle inexistant
La croix et les supports
ainsi que les renforts
(non fixés) sont scellés
dans une dalle de ciment

Consolidée et peinte en blanc (15 avril 1996).

MONT-D'ASTARAC - 02

Dans le cimetière.

Petite croix très décorée, ornée de fleurs.

Branche verticale du haut
Coq

Branche verticale du bas
Bouquet de fleurs

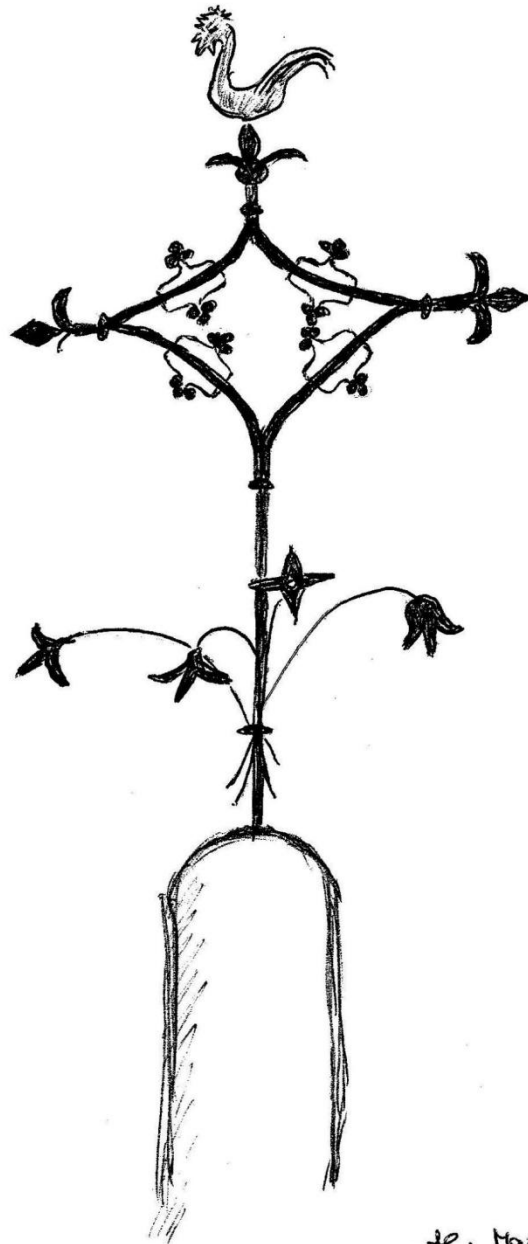

Socle cylindrique
en ciment

MONT-DE-MARRAST - 01

Au centre du carrefour, devant l'église.

Croix ornée de volutes, entretenue.

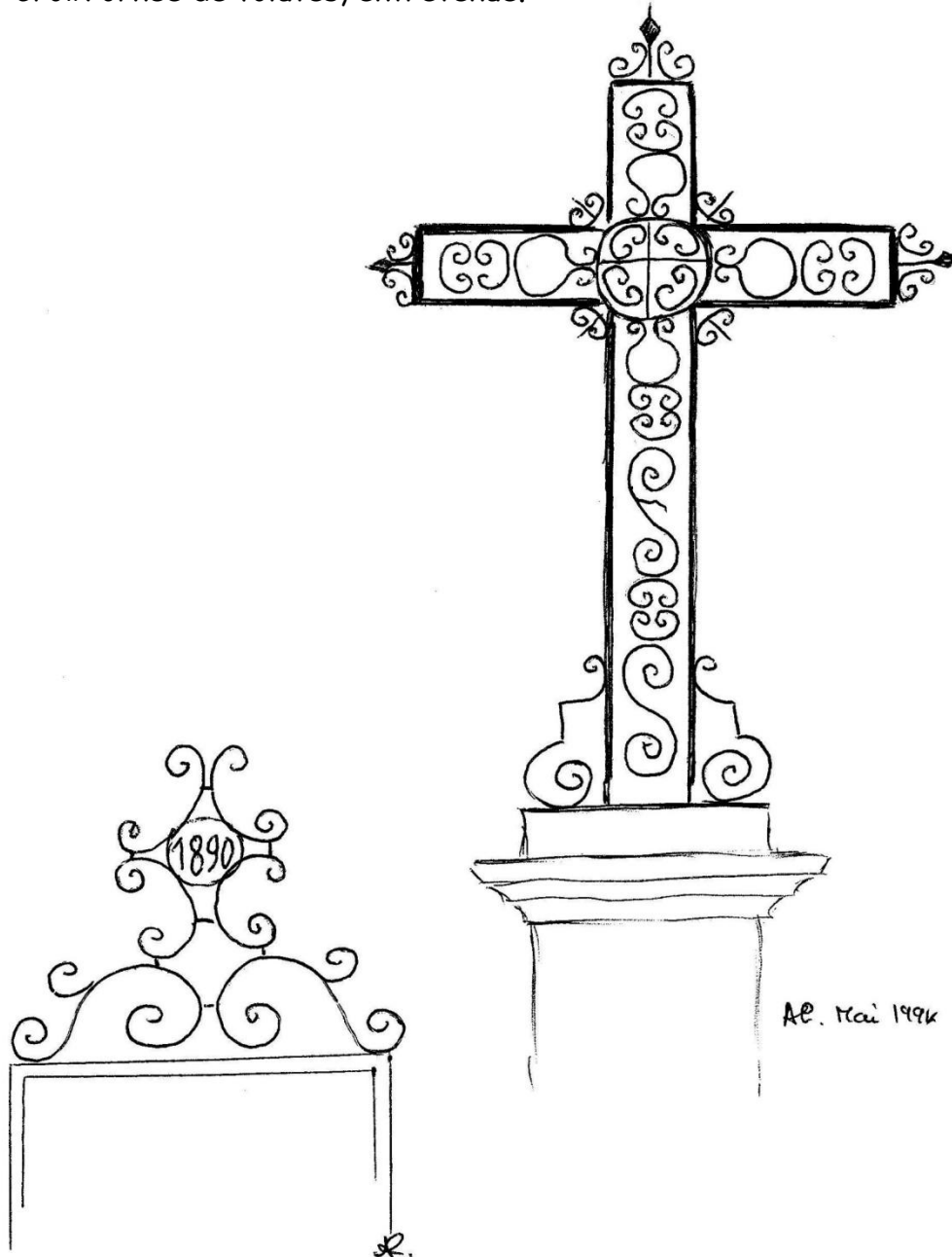

Socle crépi fissuré
Sur le socle, plaque :
AVE
SPES UNICA

Socle entouré d'une jolie grille avec portail portant la date : 1890

MONT-DE-MARRAST - 02

Dans le cimetière.

Croix simple portant un Christ.



Socle haut en pierre
Sur le socle, plaque avec :
MISSION
1925

MONTEGUT-ARROS

Dans le cimetière.

Croix ornée de volutes.

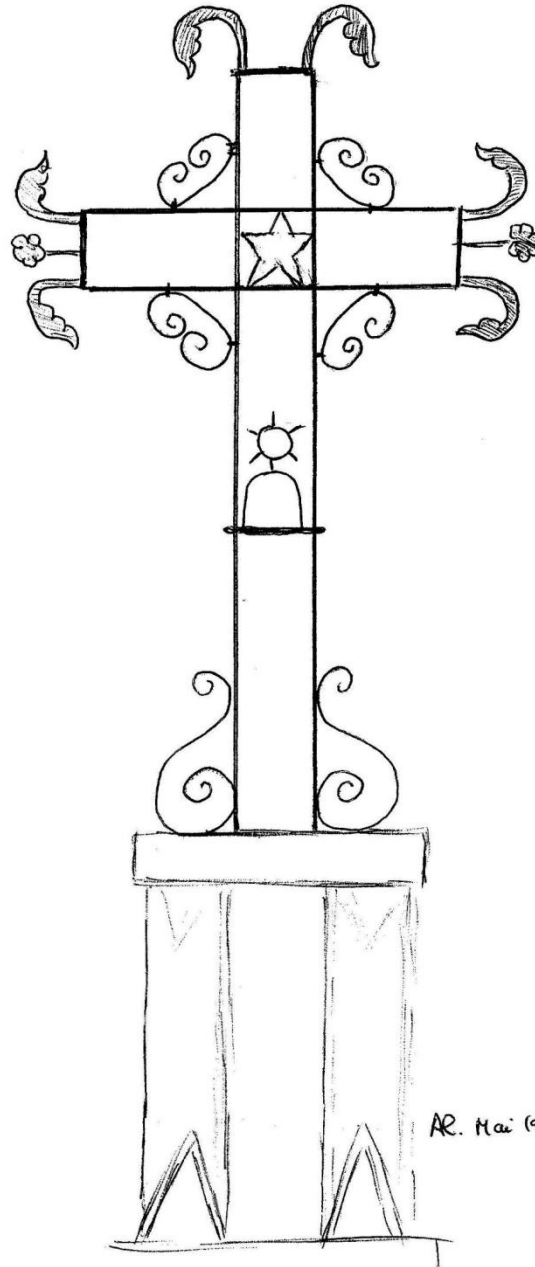

Socle en pierre
carré, puis octogonal

MONTESQUIOU - 01

Place du village.

Croix ornée de volutes.

Au centre de la croix :
Cœur surmonté de flamme et
Couronne d'épines

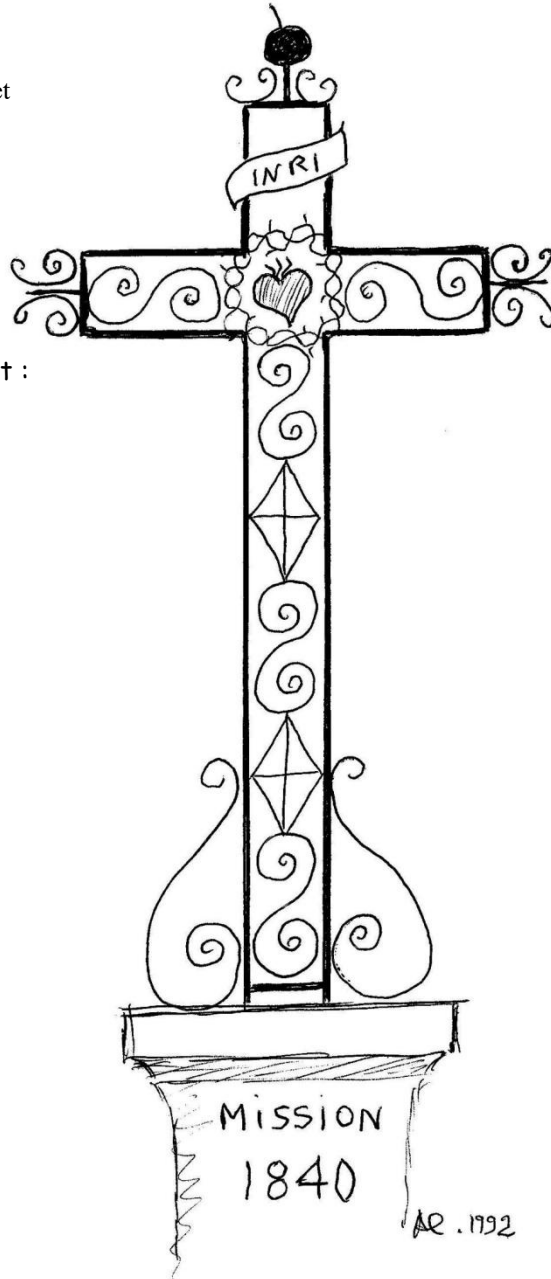

Branche verticale du haut :
Boule surmontée d'une
Tige ayant supporté le coq
INRI

Socle en pierre

Inscription :

MISSION
1840

MISSION
1840

AE. 1992

MONTESQUIOU - 02

Entrée côté est, sur la D 943 à droite, à l'angle d'un petit chemin.

Croix fine et haute, pas entretenue.

Au centre de la croix

Reste d'un petit cœur.

Rayonnement du soleil dégradé

Branche verticale du haut

Tige ayant supporté le coq

INRI

Branche verticale du bas

Éponge et lance

Trois clous

Tenaille

Marteau

Échelle

Il ne reste qu'un seul contrefort

Socle en pierre

disloqué, récemment

dégagé de la végétation

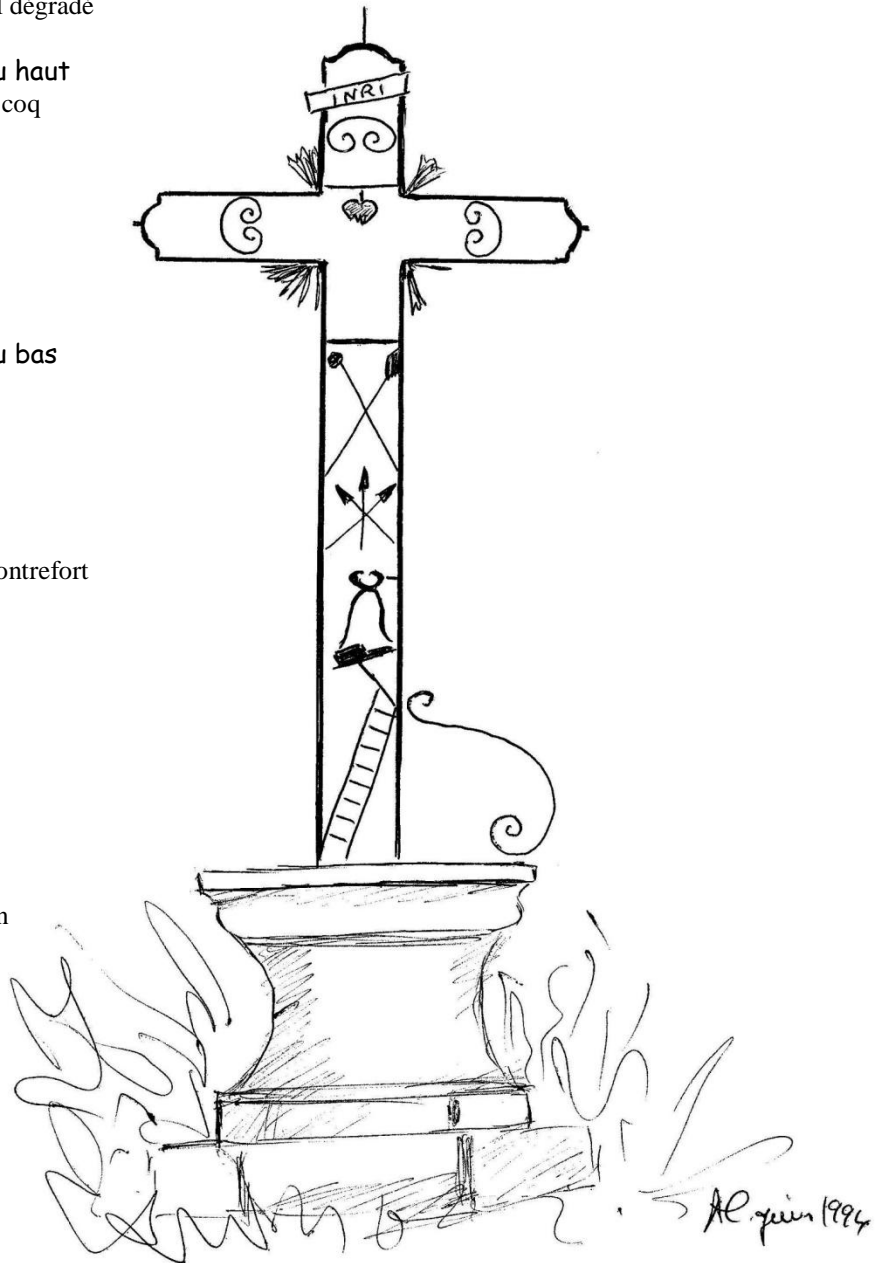

MONTESTRUC-SUR-GERS - 01

A gauche, à côté de l'église.

Croix surélevée.

Au centre de la croix :

Cœur surmonté de flammes et
Couronne d'épines

Branche verticale du haut :

Coq
INRI

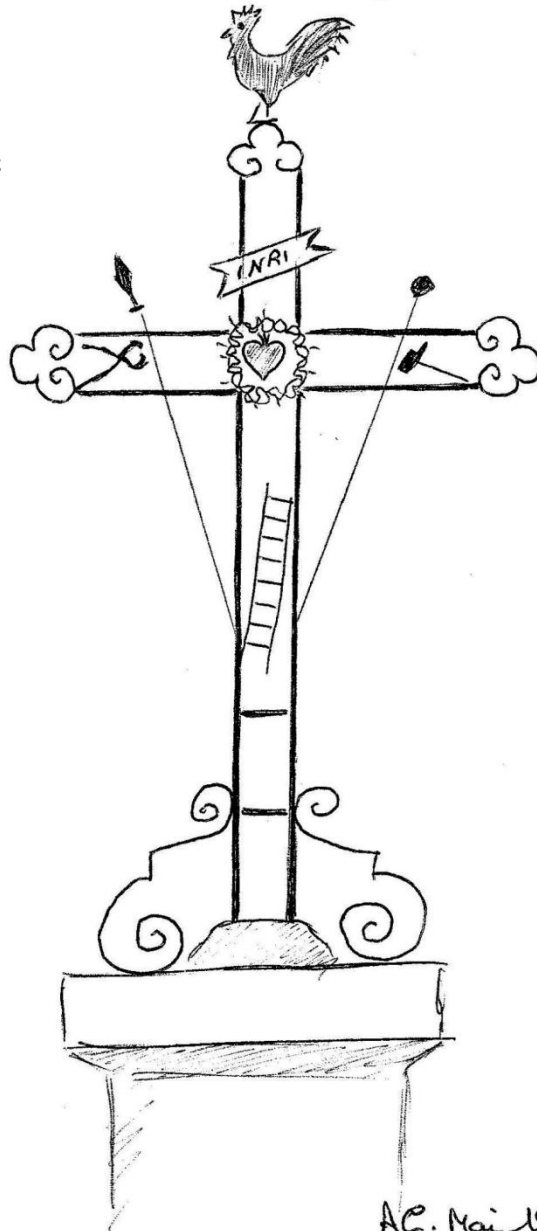

Bras gauche horizontal :

Tenaille

Bras horizontal de droite :

Marteau

Branche verticale du bas :

Échelle
Lance et éponge

Socle en pierre

au dessus d'une fontaine

MONTESTRUC-SUR-GERS - 02

Au chevet de l'église, en bordure de la RN 21.

Petite croix ornée de volutes.

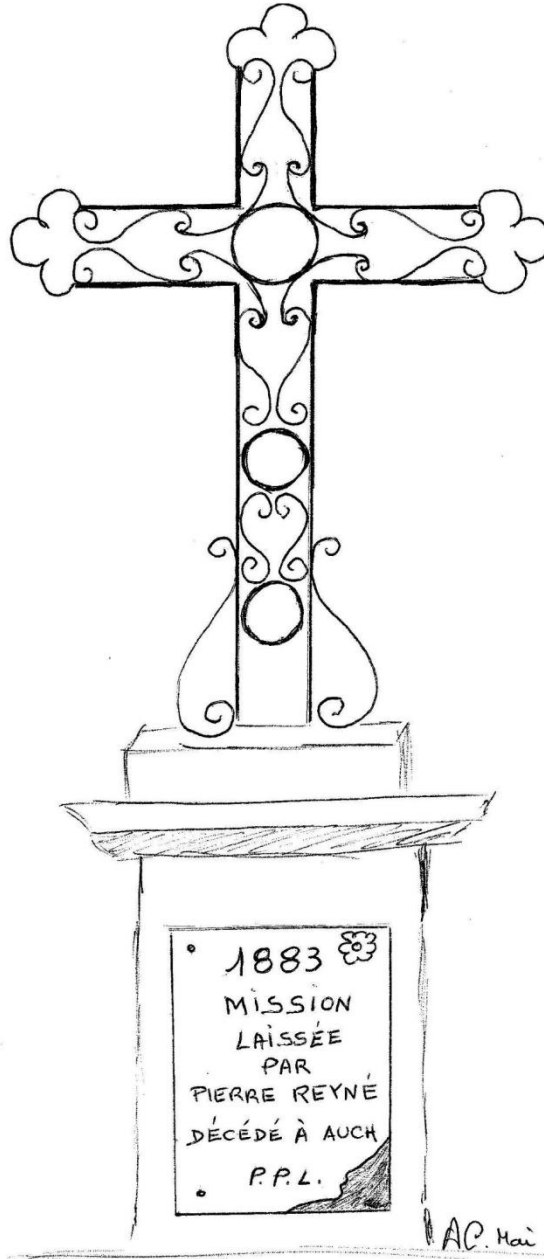

Socle en pierre

Plaque en marbre

Inscription :

1883
MISSION
LAISSÉE
PAR
PIERRE REYNÉ
DÉCÉDÉ À AUCH
P.P.L.

1883
MISSION
LAISSÉE
PAR
PIERRE REYNÉ
DÉCÉDÉ À AUCH
P.P.L.

A.C. Mai 1994

MONTIES

D 171 - côte 325.

Croix simple ornée de volutes.

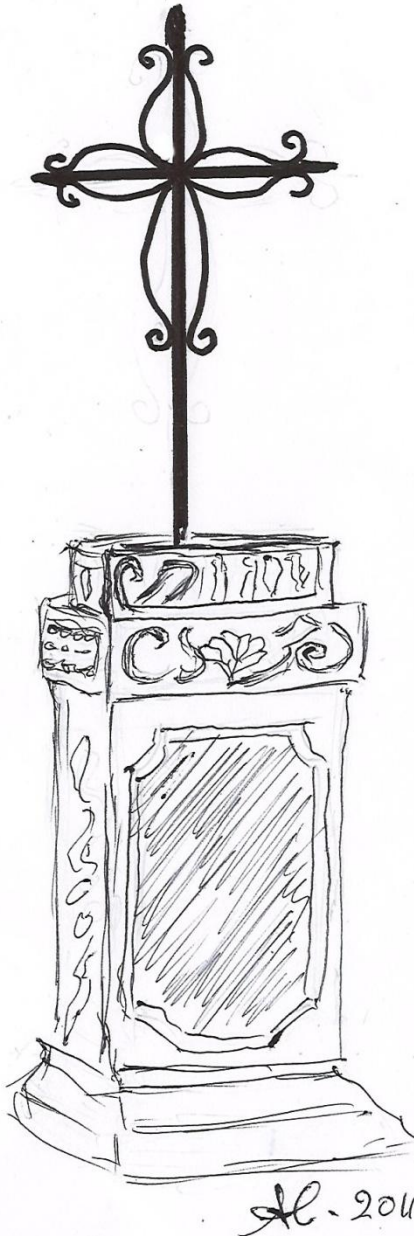

Vieux socle en pierre sculpté.

MONTIRON - 01

Au centre du village.

Croix entretenue, peinte en noir.

Les quatre branches sont ornées de croisillons et d'angelots.

Au centre de la croix :

Cœur surmonté de flamme (disparue) et

Couronne d'épines

Rayonnement du soleil

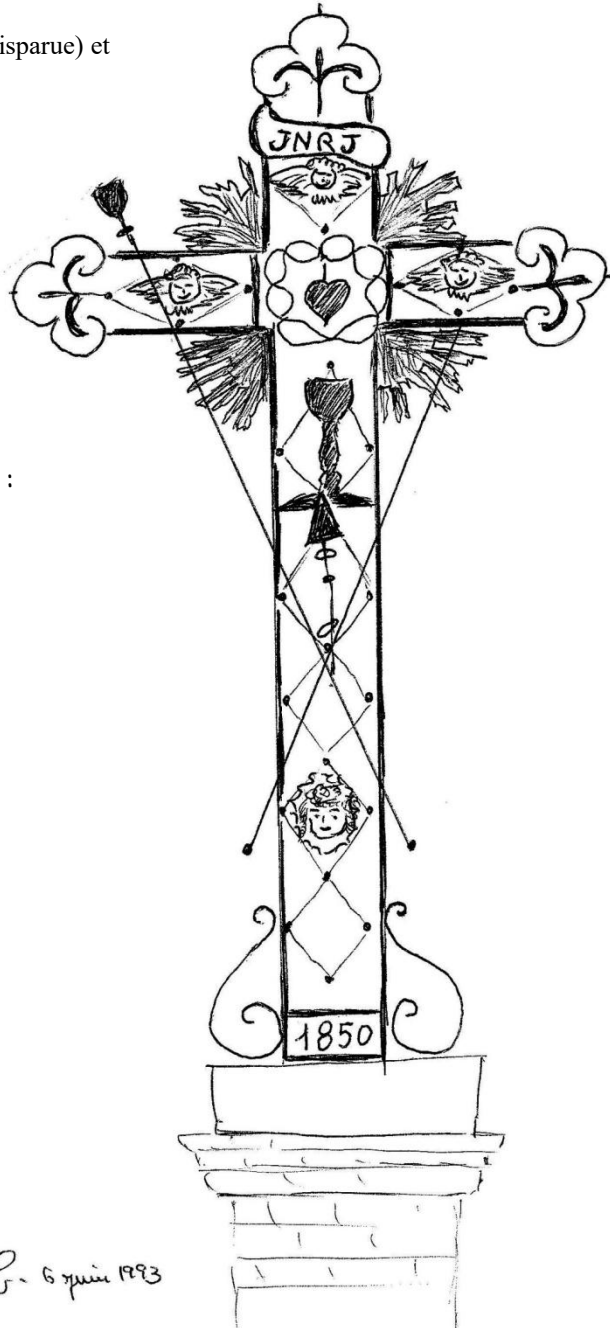

Branche verticale du haut :

Plaque avec lettres : "JNRJ"

Branche verticale du bas :

Calice

Éponge et lance (cassée)

Morceau de lance

Plaque avec date : "1850"

Socle en pierre blanche
et briques

MONTIRON - 02

Au cimetière.

Au centre de la croix :
Christ

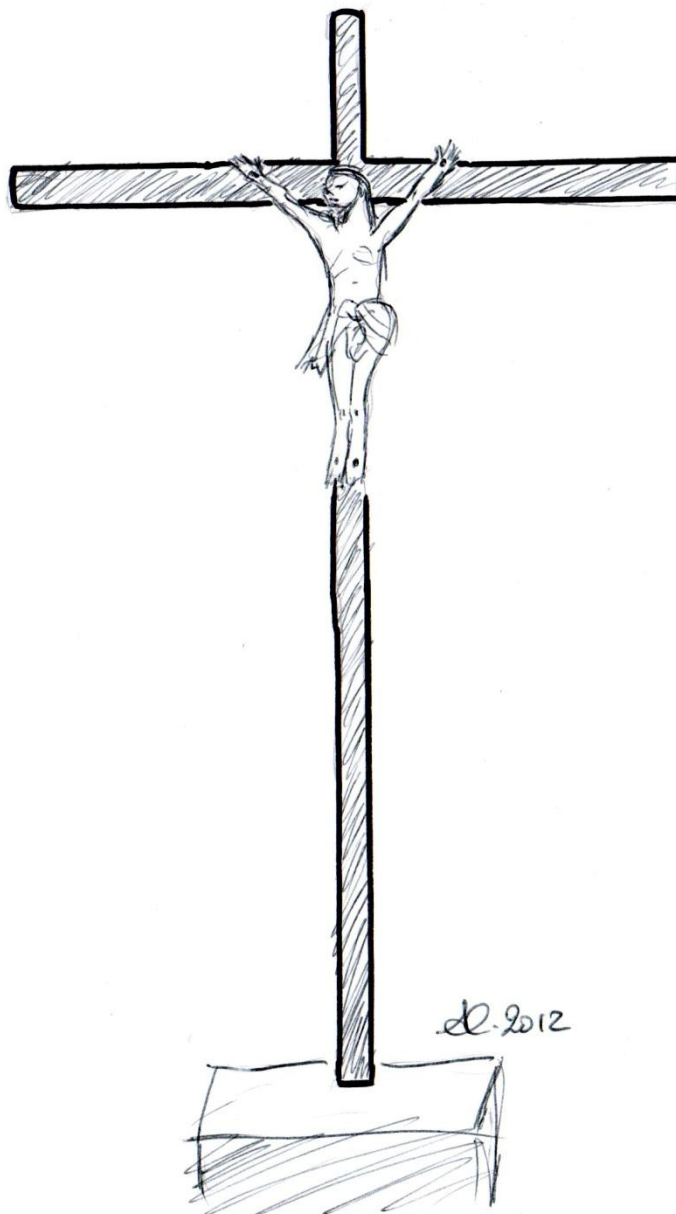

Socle en béton.

MONTPEZAT - 01

D 626, sortie nord du village, à gauche, entourée d'une grille.

Croix restaurée et peinte.

Au centre de la croix :
Cœur surmonté de flamme et
Couronne d'épines
Rayonnement du soleil

Les quatre branches sont ornées de
Croisillons et de petites fleurs.

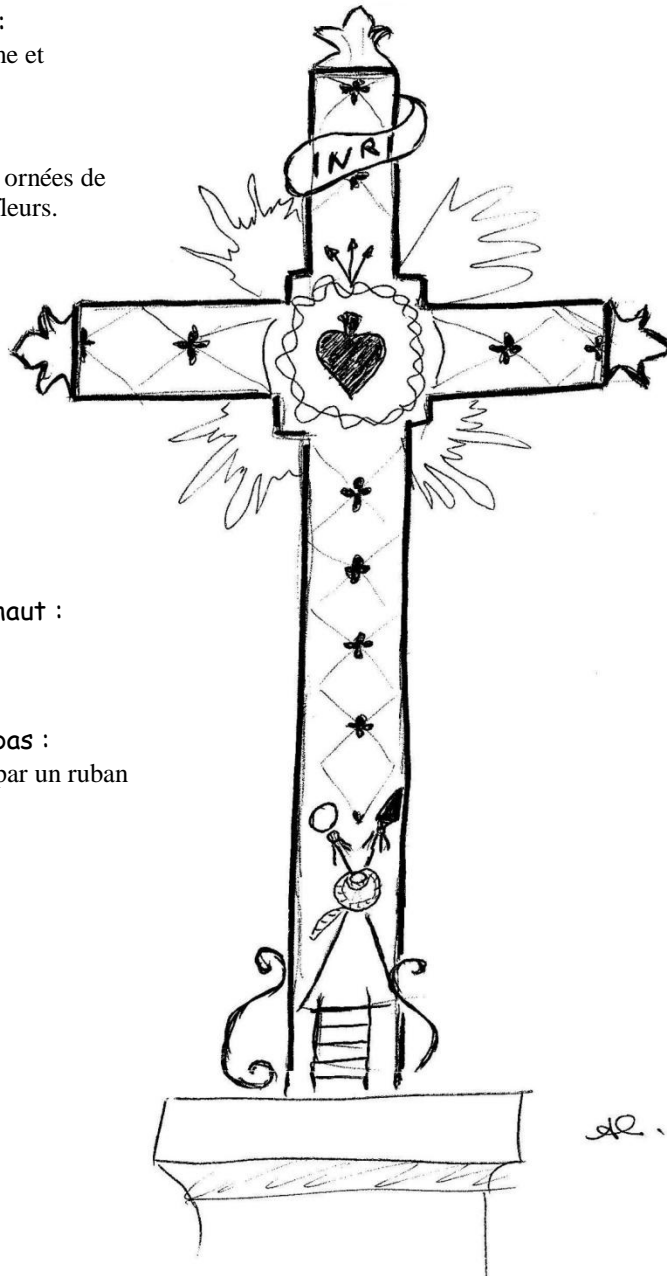

Branche verticale du haut :
INRI
Trois clous

Branche verticale du bas :
Éponge et lance réunies par un ruban
Échelle

Socle en pierre

MONTPEZAT - 02

D 626, sortie sud du village, à droite.

Croix simple.

Au centre de la croix :
Christ

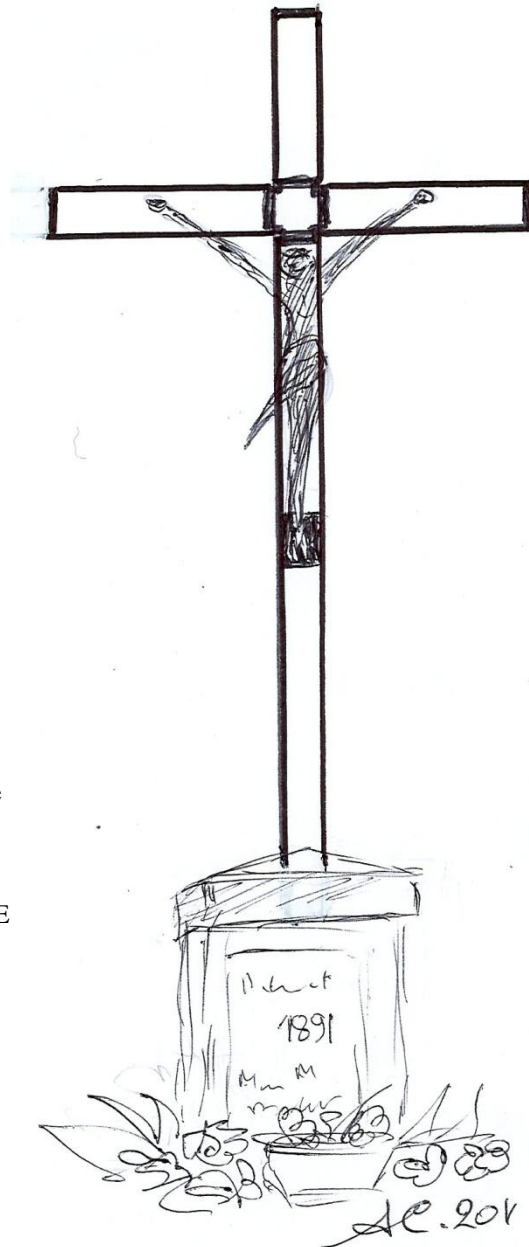

Socle carré

Inscription presque illisible
RETRAITE
1891
Mme M...
BIENFAITRICE

MONTREAL-DU-GERS - 01

Au cimetière.

Croix monumentale, non entretenue

Au centre de la croix :
Un rayonnement du soleil

Branche verticale du haut
Deniers
Plaque ?

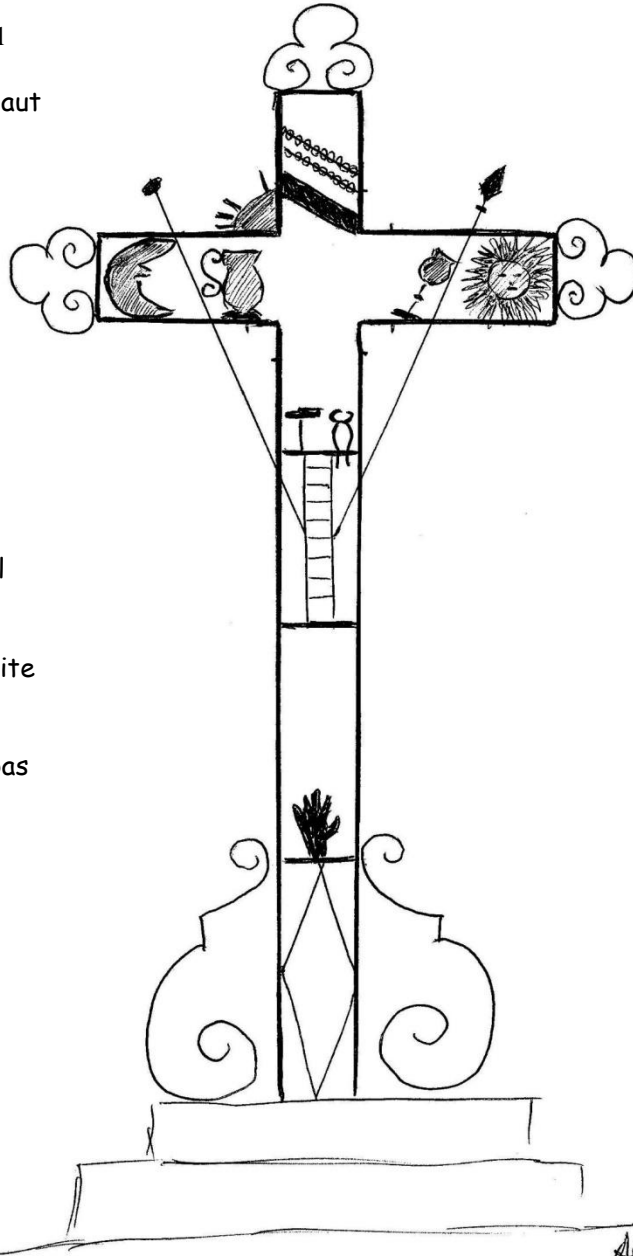

Bras gauche horizontal
Lune, aiguière

Bras horizontal de droite
Calice penché, soleil

Branche verticale du bas
Marteau et tenaille
Échelle
Éponge et lance
Main

Socle en pierre
formant deux marches

MONTREAL-DU-GERS - 02

Arquizan. Place du village.

Croix entretenue, peinte en vert foncé.

Au centre de la croix :
Couronne d'épines

Branche verticale du haut :
Deniers
INRI

Bras gauche horizontal :
Marteau et un clou

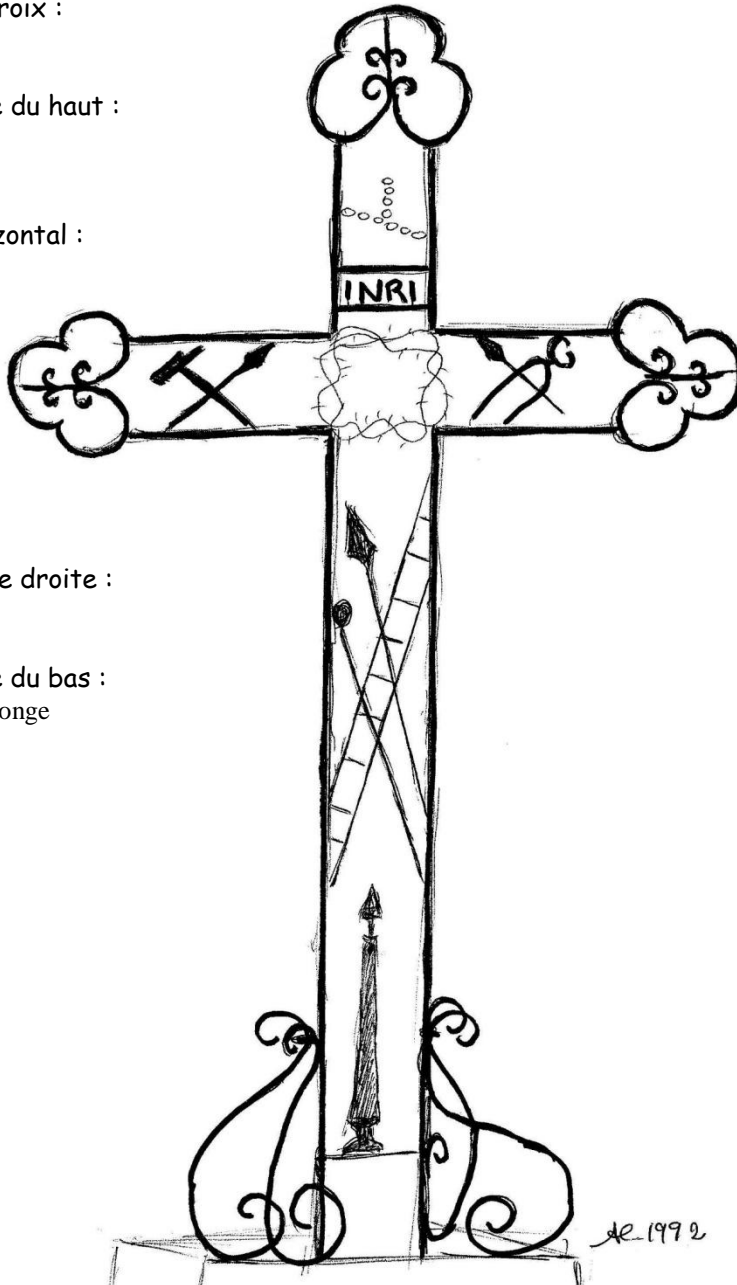

Bras horizontal de droite :
Un clou et tenaille

Branche verticale du bas :
Échelle, lance et éponge
Vase à parfum

Socle crépi

MOUCHAN - 01

Derrière l'église :

Croix entretenue, peinte.

Au centre de la croix :
Cœur surmonté de flamme et
Couronne d'épines
Petit rayonnement du soleil

Branche verticale du haut :
INRI
Calice

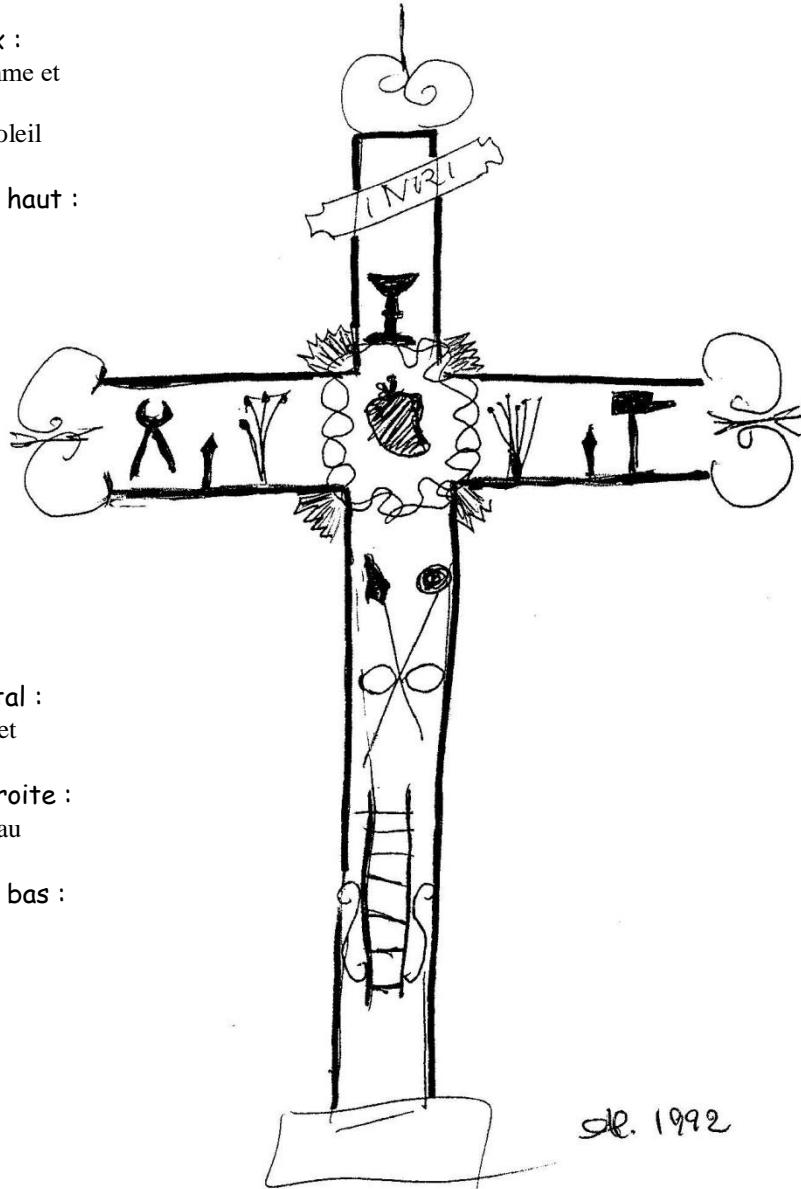

Bras gauche horizontal :
Tenaille, un clou et fouet

Bras horizontal de droite :
Fouet, un clou et marteau

Branche verticale du bas :
Lance et éponge
Échelle

Socle en pierre
Inscription :

Mission 1858
restaurée 1939

MOUCHAN - 02

D 35, proche de la D 931.

Croix simple.

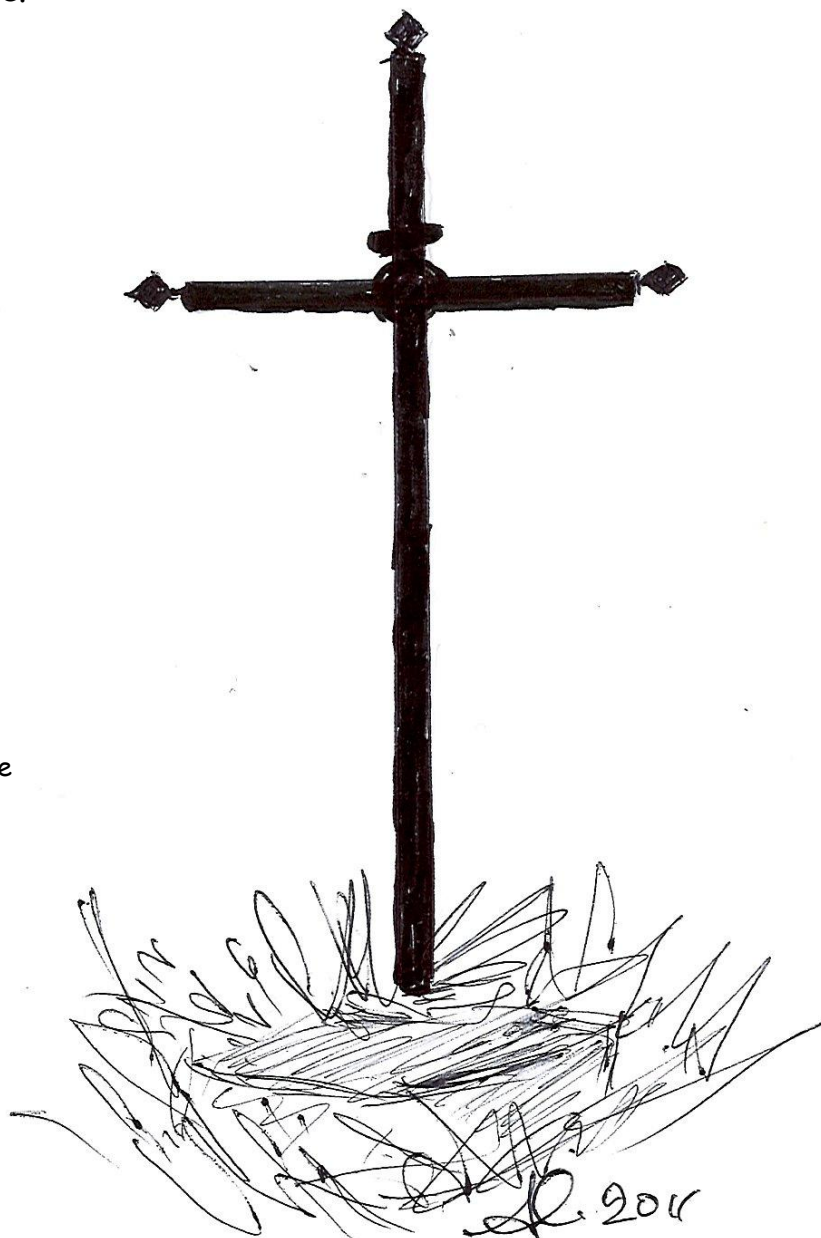

Socle en pierre

MOUCHES

Au bord de la D 939, au centre du village.

Croix entretenue, ornée de croisillons.

Au centre de la croix :
Couronne d'épines

Socle en pierre
imposant et cylindrique,
restauré avec goût

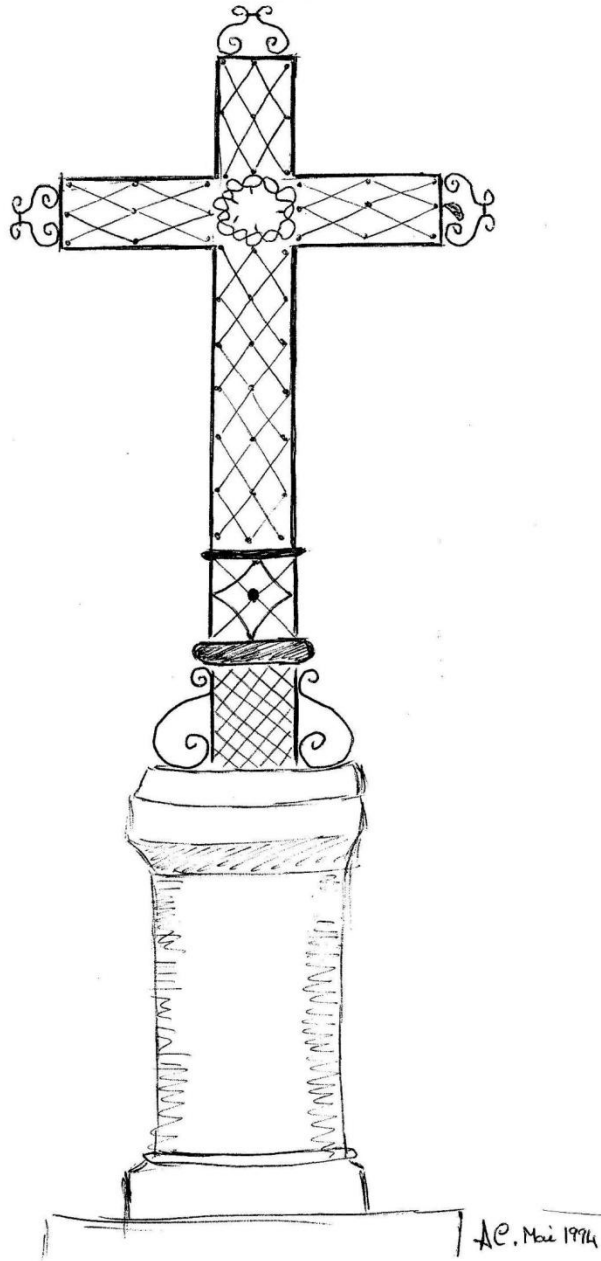

NIZAS - 01

Place de l'église :

Croix entretenue, peinte en noir et or.

Au centre de la croix :

Couronne d'épines
Rayonnement du soleil

Branche verticale du haut :

Bourse et deniers
INRI
Trois clous

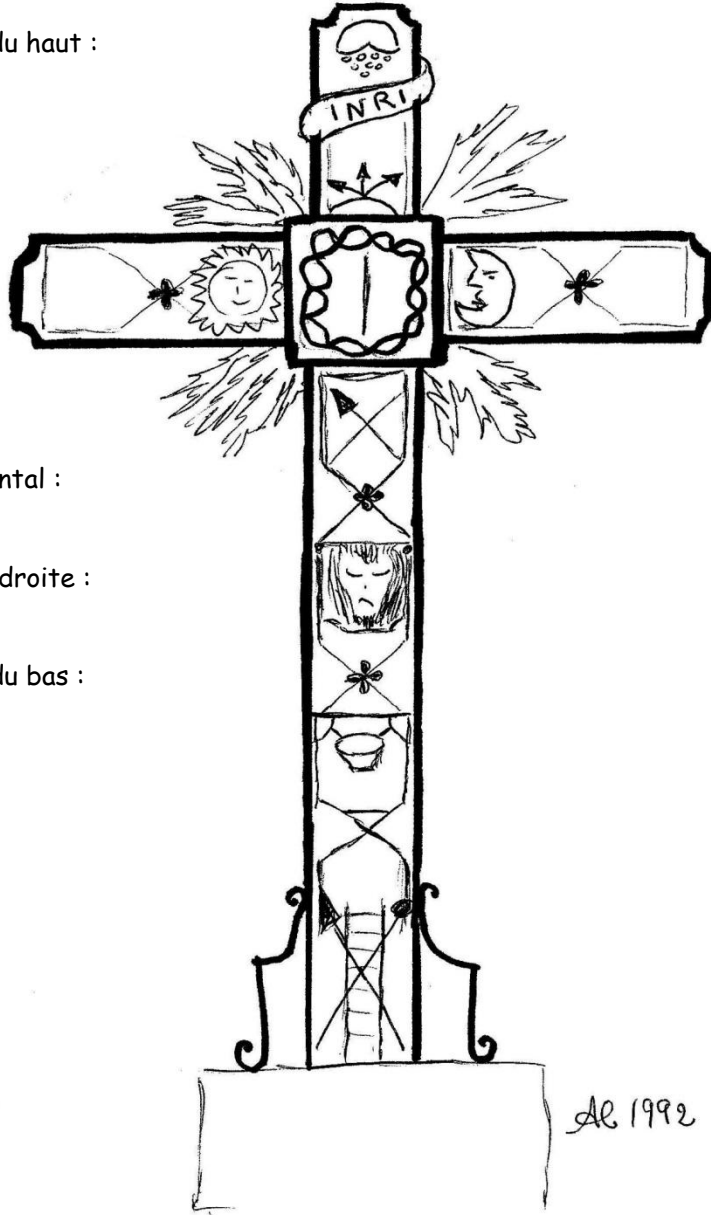

Bras gauche horizontal :

Soleil

Bras horizontal de droite :

Lune de profil

Branche verticale du bas :

Lance et ?
Voile de Véronique
Vase à parfum
Échelle
Lance et éponge

Socle en brique

NIZAS - 02

Au croisement entre la D 275 et le chemin conduisant au village.

Croix simple, terminée par des fleurs de lys.

Socle en pierre
très ancien

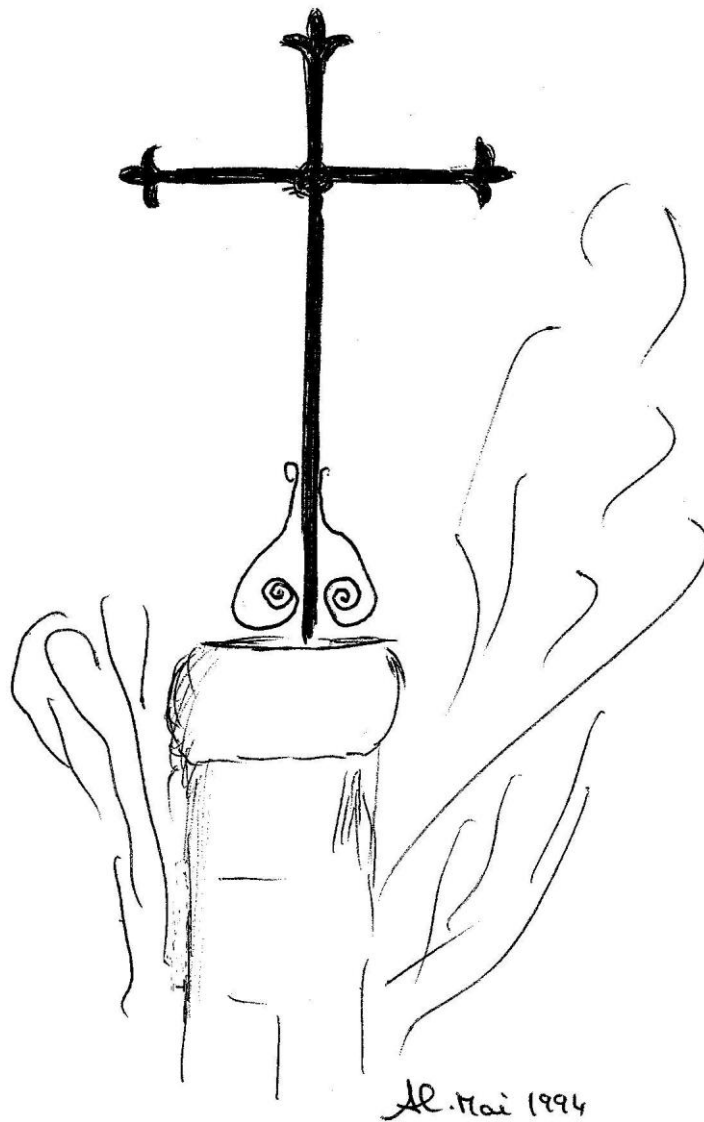

NOILHAN - 01

Dans le village.

Au centre de la croix :

Cœur surmonté de flamme et
Couronne d'épines
Rayonnement du soleil

Branche verticale du haut :

Coq de face
INRI

Bras gauche horizontal :

Trois clous

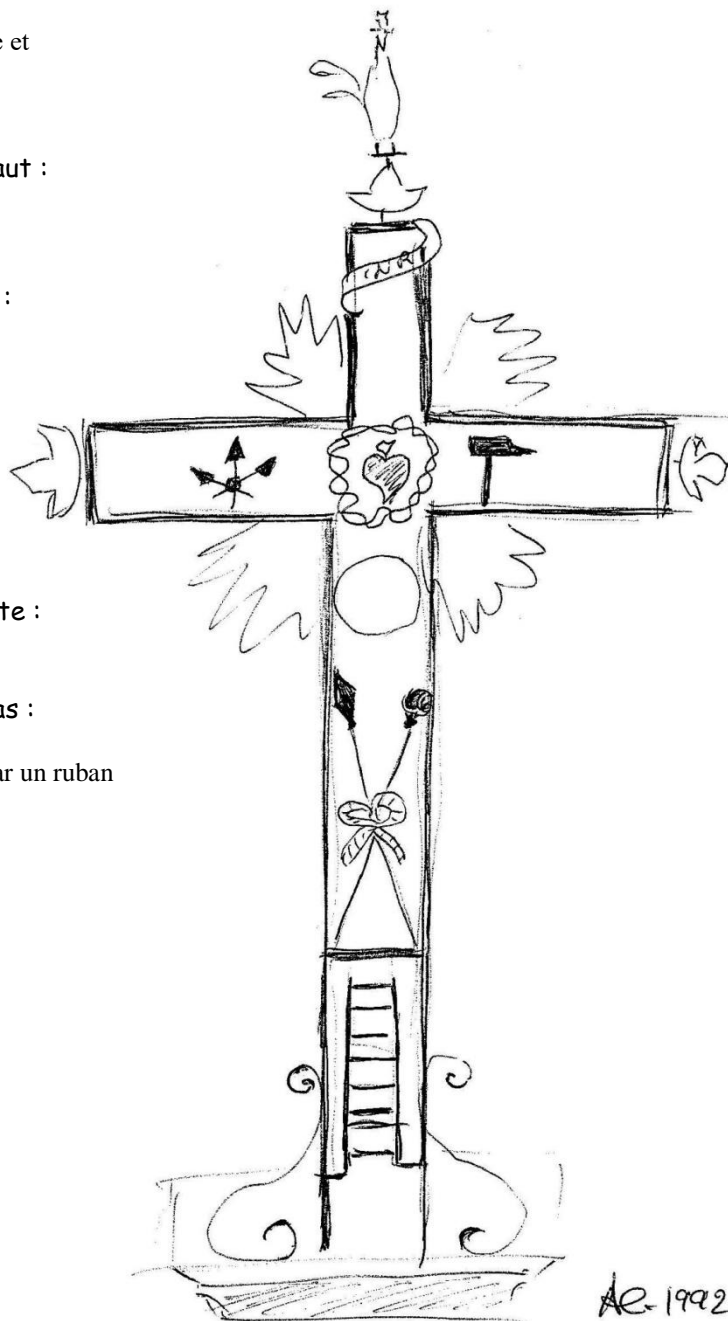

Bras horizontal de droite :

Marteau

Branche verticale du bas :

Cercle
Éponge et lance réunies par un ruban
Échelle

Socle en briques

Au cours de l'été 2003, cette croix a été restaurée et repeinte.

NOILHAN - 02

A la sortie du village, au bord de la D 247 vers LAHAS.

Au centre de la croix :

Christ

Les quatre branches sont ornées de croisillons.

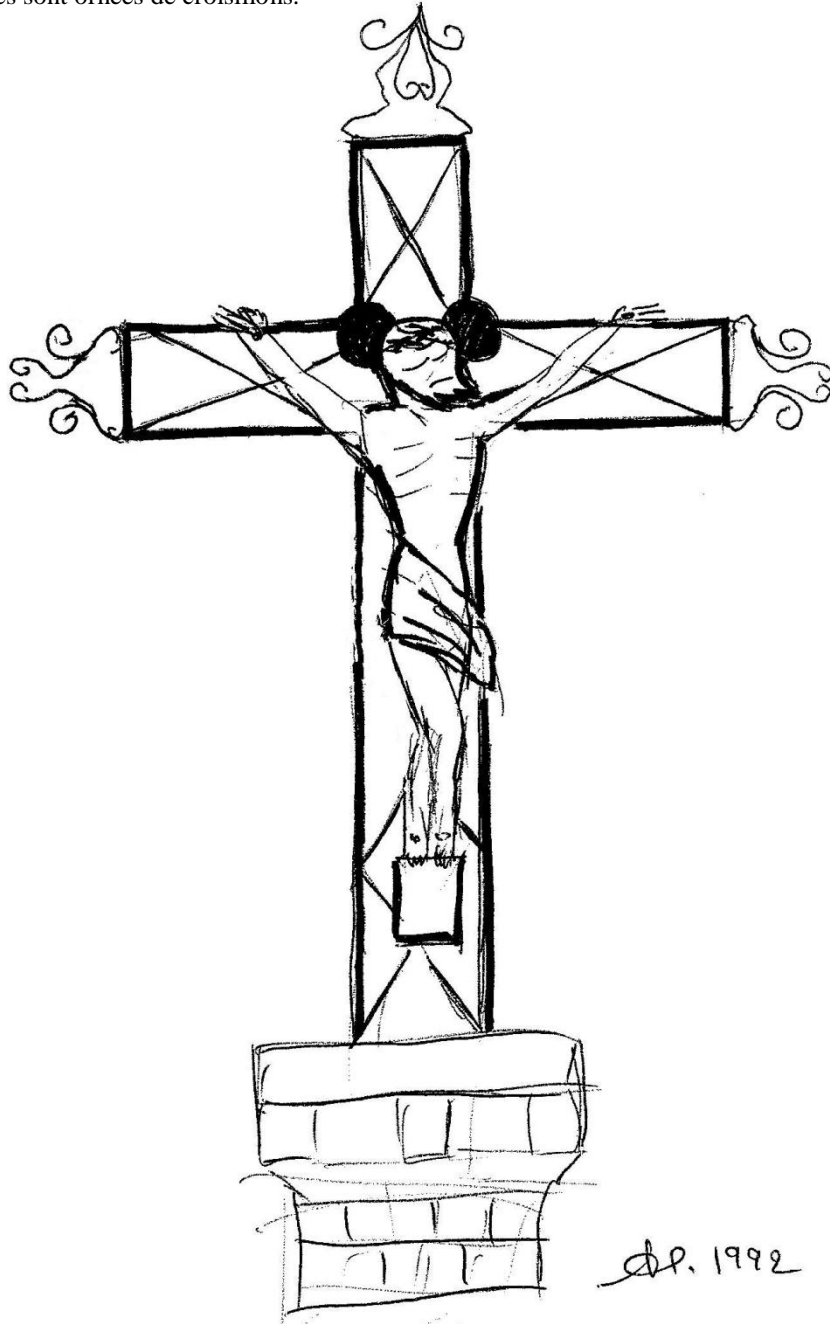

Socle en briques

Au cours de l'été 2003, cette croix a été restaurée et repeinte.

NOUGAROULET - 01

A l'entrée du village, au bord de la D 175.

Les quatre bras sont ornés d'une tresse.

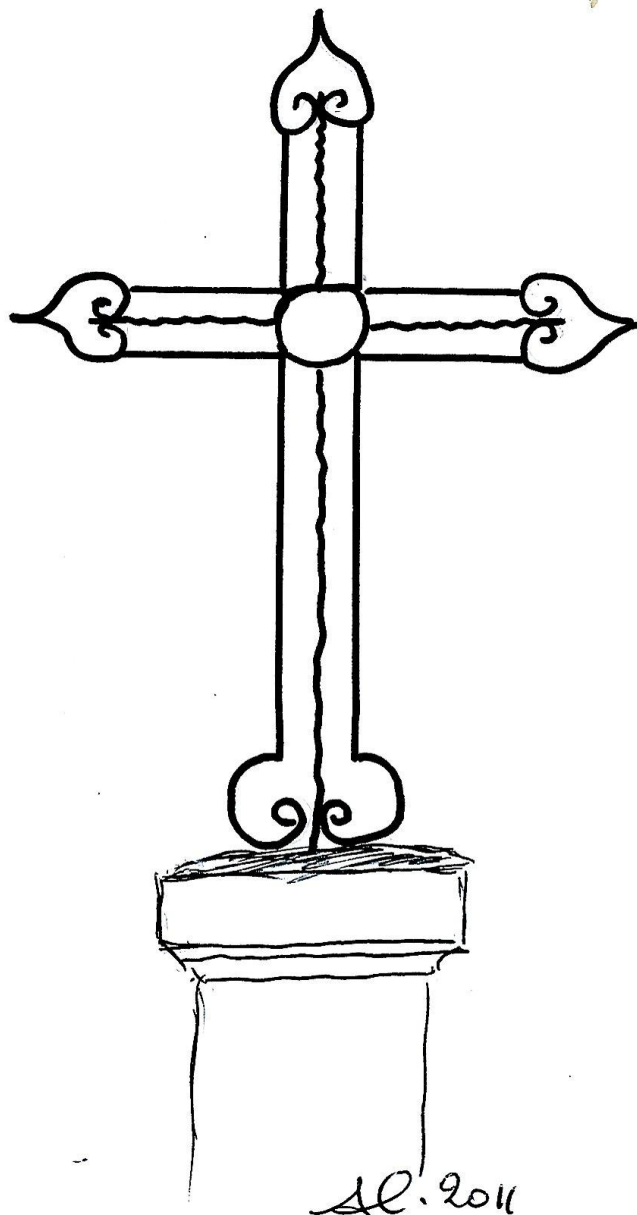

Socle en brique

NOUGAROULET - 02

Lieudit : Le Clerc de Bas.

Croix simple

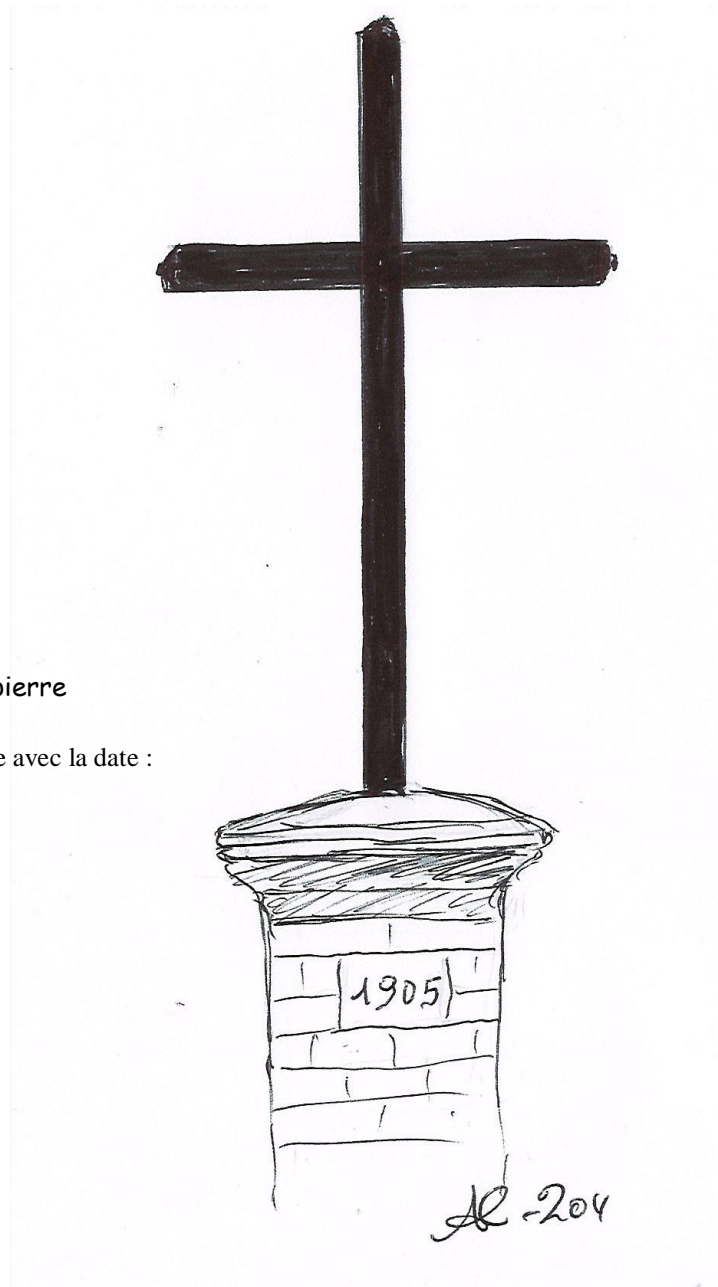

Socle en briques
surmonté d'une pierre

Sur le socle, plaque avec la date :
1905

ORDAN-LARROQUE

Lieudit : Saint-Jean de Bazillac

En partant de la N 124, à 1200 mètres, à droite, en montant au village, au croisement avec un chemin menant au château d'eau et à : "Au Serré, Labarre, Thomas et Le Liars"

Petite croix de 0,50 enchâssée dans un long morceau de bois.

Au centre de la croix :

Étoile dans un cercle

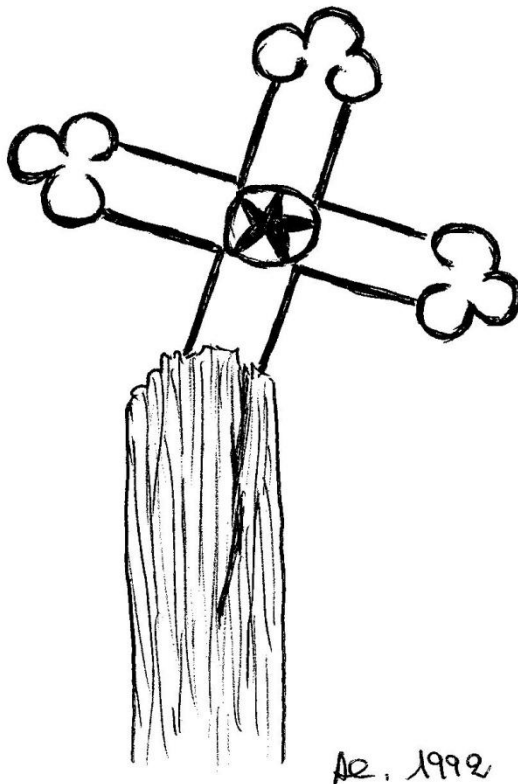

La croix a été replacée sur un socle haut en béton.

PALLANE

Lieudit : Peyron.

Croix simple ouvragée

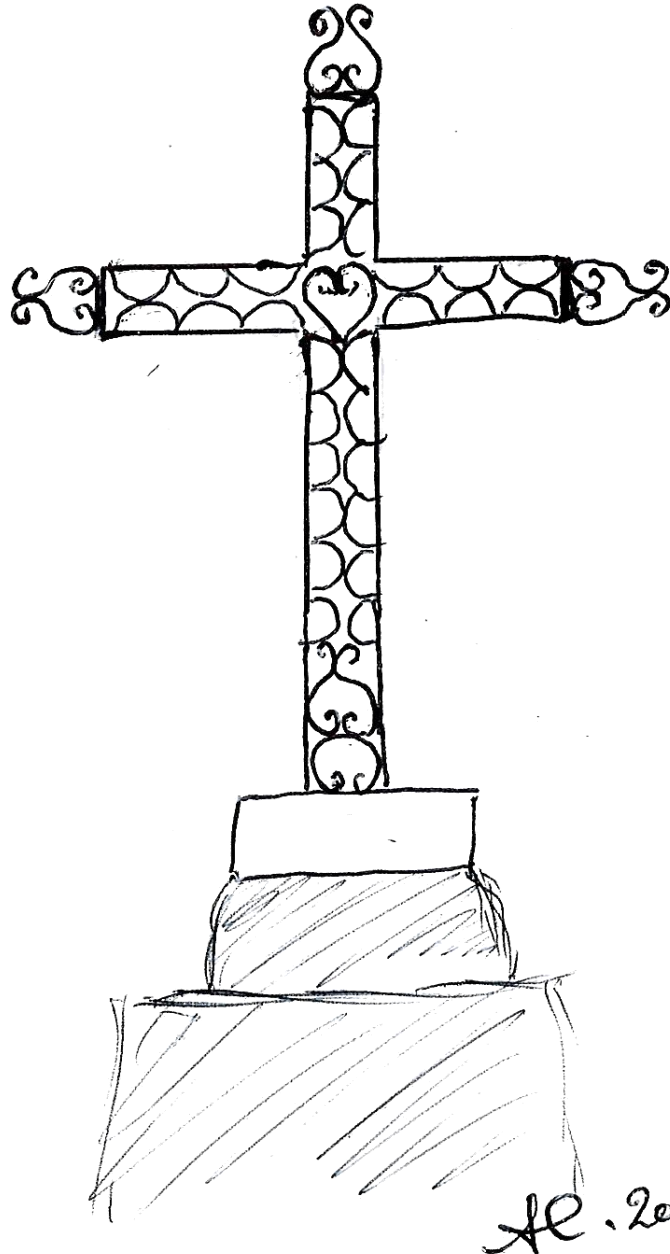

Socle en pierre.

PANASSAC

A côté de l'église, dans le mur du cimetière.

Au centre de la croix :

Couronne fantaisie

Branche verticale du haut :

Coq, tête retournée vers l'arrière

?

Soleil

INRI

Bras gauche horizontal :

Trois clous

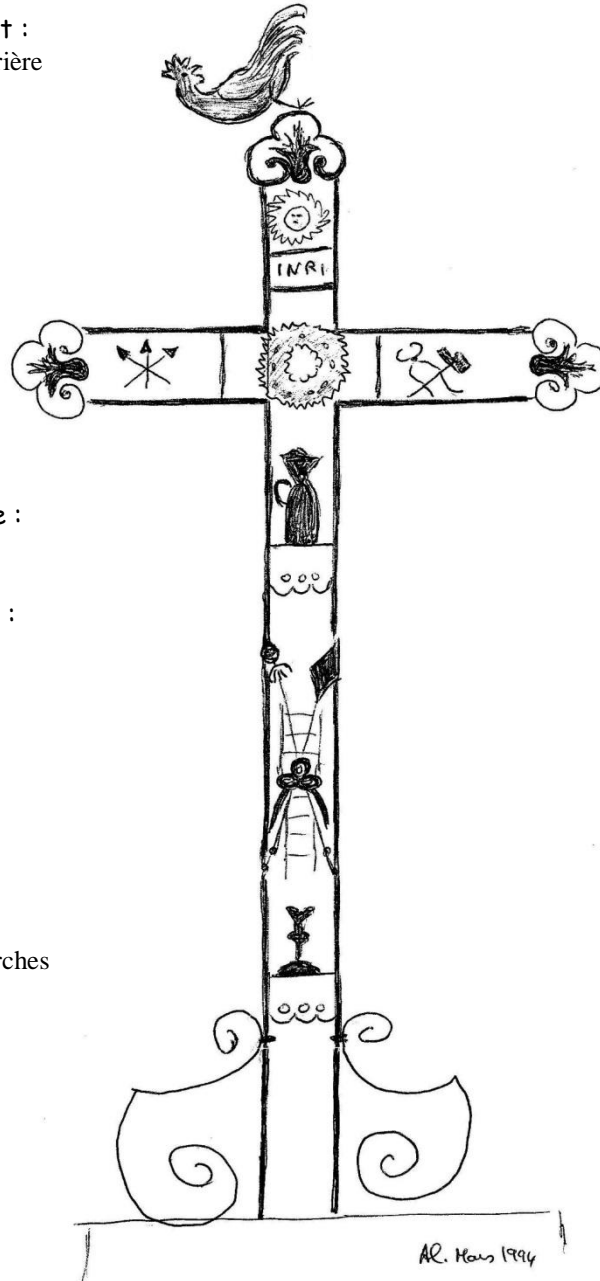

Bras horizontal de droite :

Tenaille, marteau

Branche verticale du bas :

Aiguière sur une

Petite nappe

Échelle, éponge et lance

entourés d'un ruban

Pied du calice sur une

Petite nappe

Pas de socle

la croix repose sur deux marches

PAUILHAC

Lieudit Salamanque.

D 123 - à 4200 mètres de Pauilhac en allant vers Lectoure (à gauche).
Dans la propriété, à 200 mètres du D 123

Bras gauche horizontal :
Tenaille

Bras horizontal de droite :
Marteau

Branche verticale du bas :
Éponge et lance
Reste de plaque de date ?

Socle en pierre très dégradé

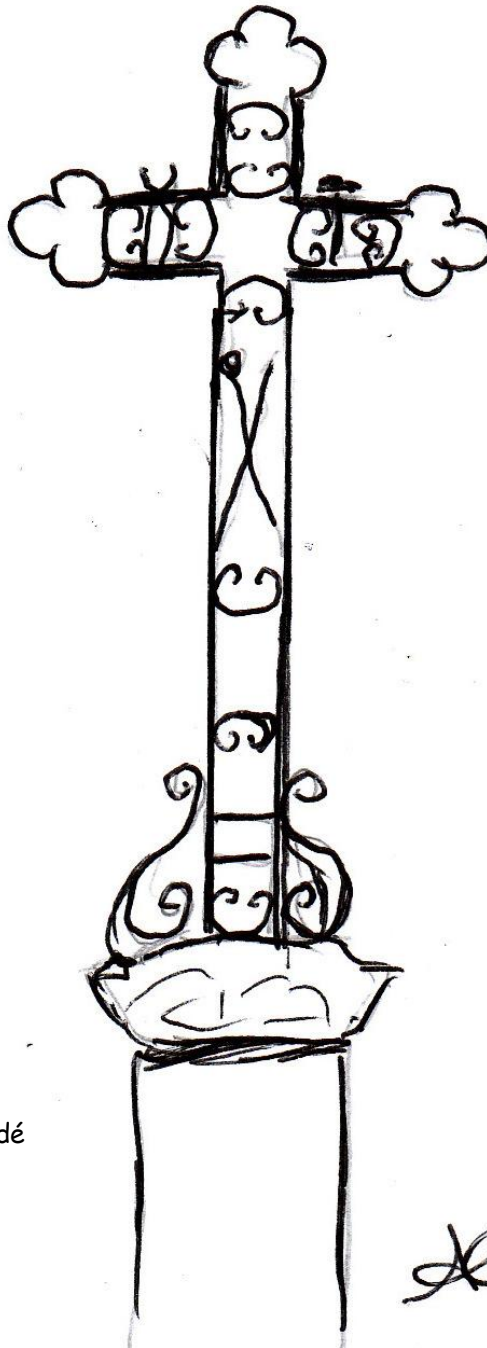

PAVIE - 01

Au bord du Gers (rive gauche), parc Villanueva de Gallego.

Au carrefour situé à l'extrémité de la rue du Vieux Pont, mettant en communication la D 151 et la D 929.

Croix et socle de 1784 (?). Colonne intermédiaire, rehaussant la croix, récupérée d'un pigeonnier et mise en place ultérieurement, au cours d'une restauration.

Au centre de la croix :
Petit rayonnement du soleil

Branche verticale du haut :
Support du coq

Bras gauche horizontal :
Tenaille

Bras horizontal de droite :

Branche verticale du bas :
Éponge et lance (sans la pointe)

Socle en pierre
2 m de hauteur
entouré de fleurs,
encadré de deux grosses pierres arrondies,
surmonté d'un colonne de 1,50 m

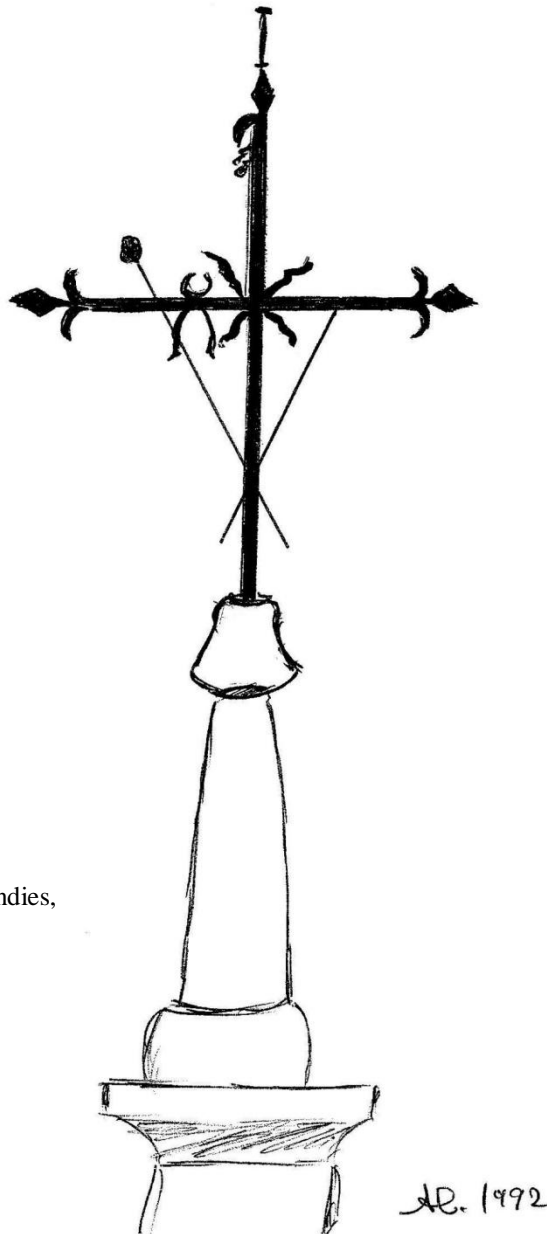

En 2011, cette croix n'existe plus,
Elle a été remplacée (depuis quelques années) par une croix de fonte sur le même socle.

PAVIE - 02

Chapelle Notre-Dame du Cédon.

Au centre de la croix :
Soleil ayant perdu des rayons

Branche verticale du haut :
INRI

Branche verticale du bas :
Lance et éponge

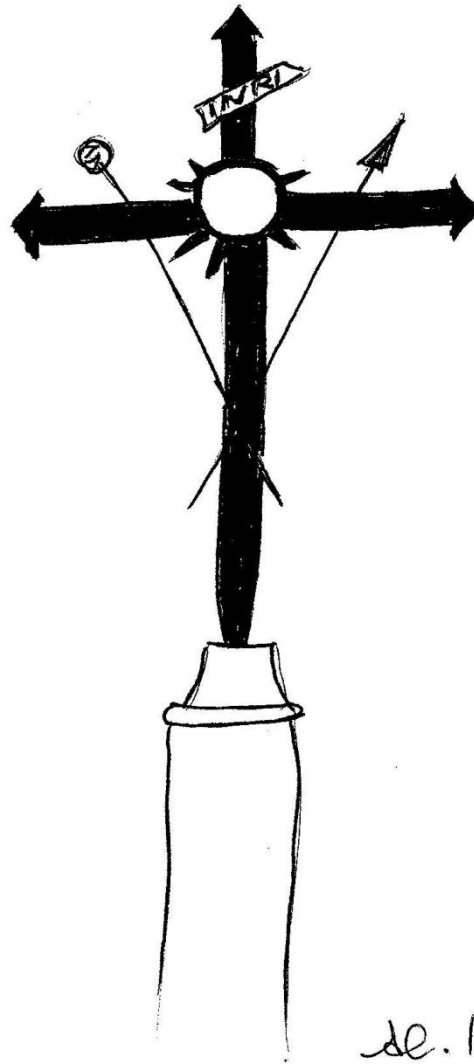

Socle en béton

PAVIE - 03

Allée de Boy.

Depuis la D 929, prendre le chemin de Boy, à gauche à 600 m. Allée de Boy.
A l'entrée de l'allée de Boy, sur le talus à droite.

Croix simple

Branches terminées par des fleurs de lys

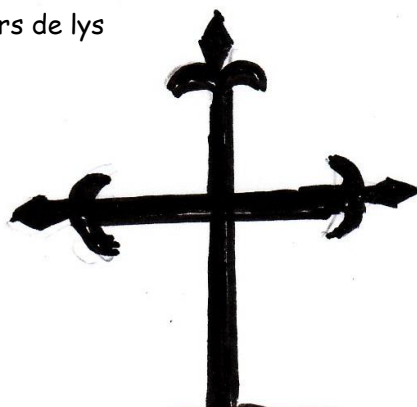

Socle en pierre

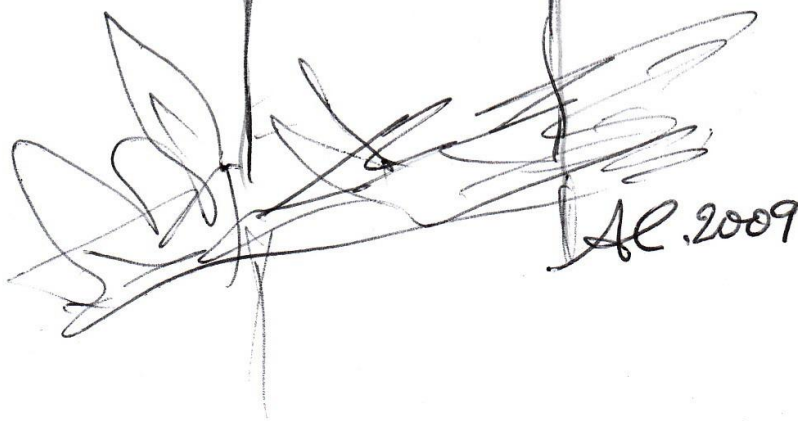

PEBEEES

Vers Montblanc, à l'entrée de La Roque de bas, au bord de la D 239.

Au centre de la croix :

Christ

Les quatre branches sont ornées de croisillons.

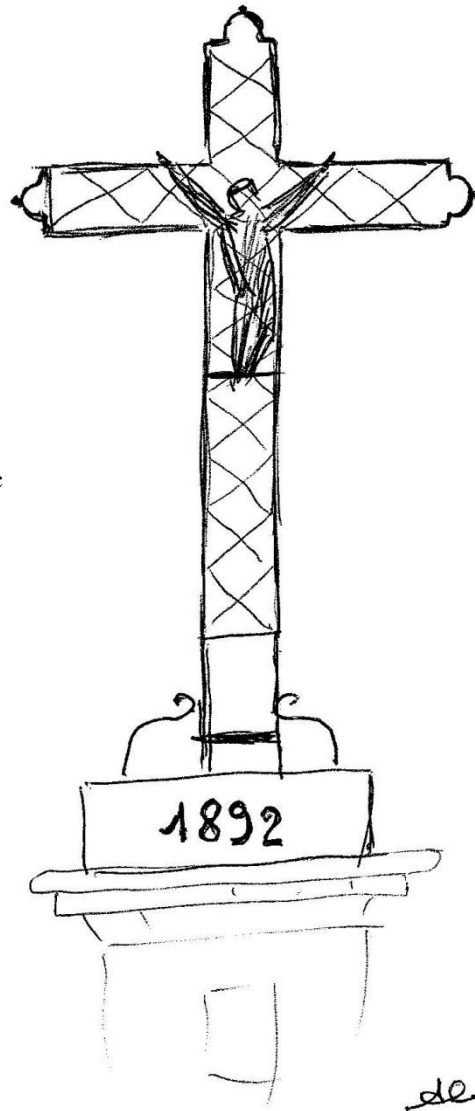

La croix repose sur une pierre avec

Inscription :
1892

Le tout sur un

Socle en brique

PELLEFIGUE

Devant l'église.

Au centre de la croix :

Cœur surmonté de flamme et couronne d'épines

Branche verticale du haut :

Coq reposant sur une seule patte

INRI

Aiguière

Bras gauche horizontal :

Soleil, clou et tenaille

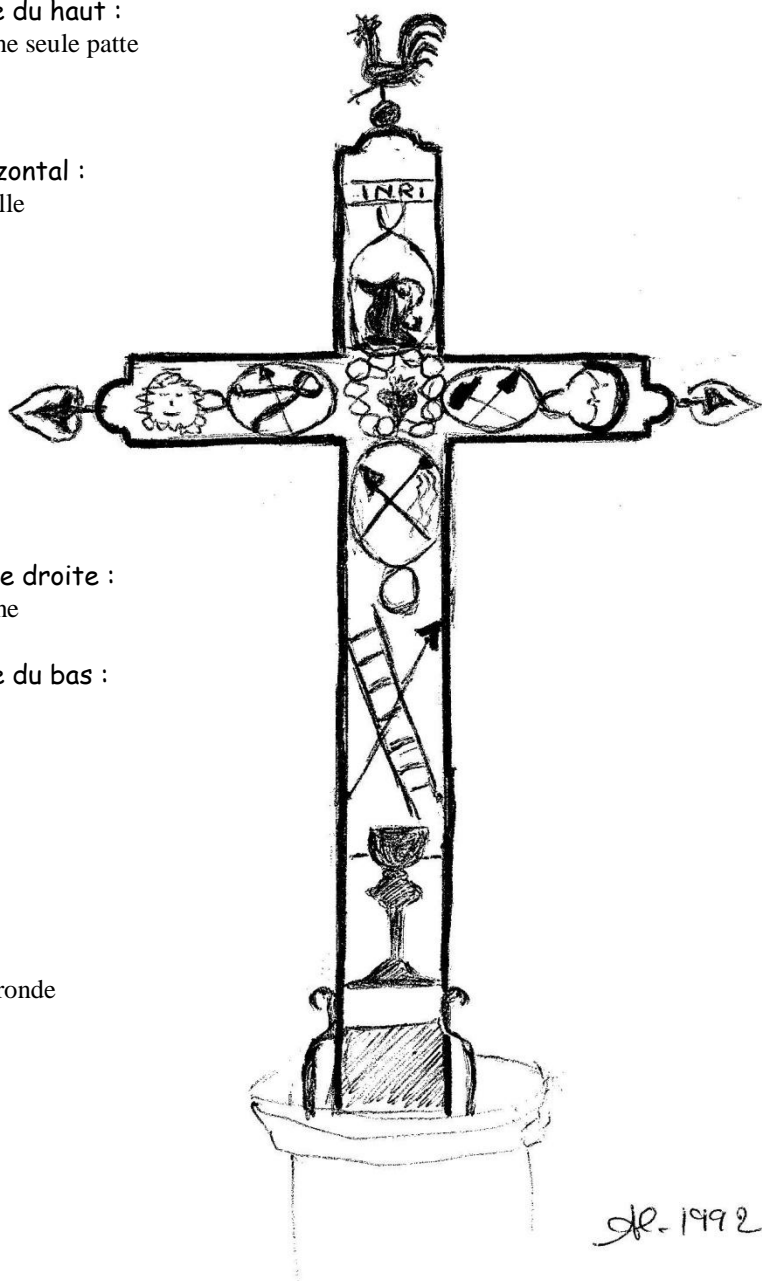

Bras horizontal de droite :

Marteau et clou, lune

Branche verticale du bas :

Clou et fouet

Échelle et lance

Calice

Socle

formé d'une pierre ronde

PERGAIN-TAILLAC - 01

La Croix Blanche

Croix en fer plat peinte en blanc.

Socle en béton
peint en blanc

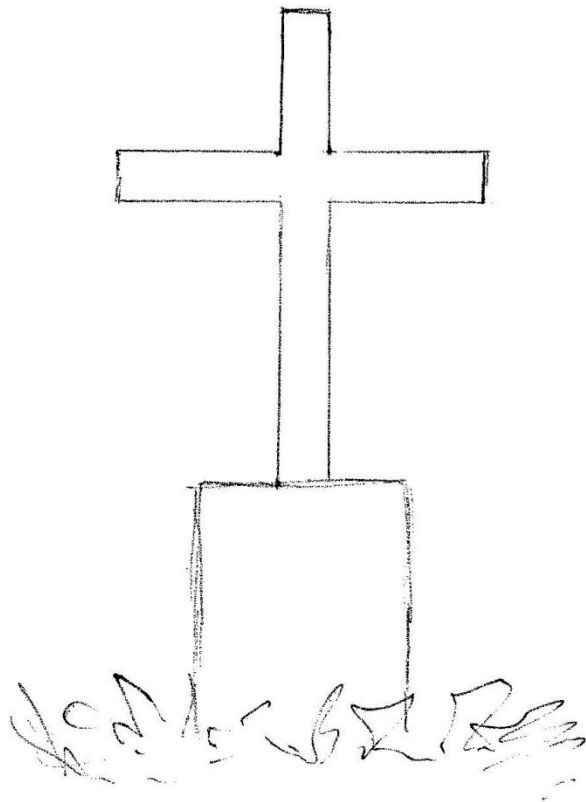

R. Maus 1994

PERGAIN-TAILLAC - 02

A l'entrée du village, en bordure de la D 41.

Grande croix double, pas entretenue.

Au centre de la croix

Cœur surmonté de flamme et
Couronne d'épines
Rayonnements du soleil

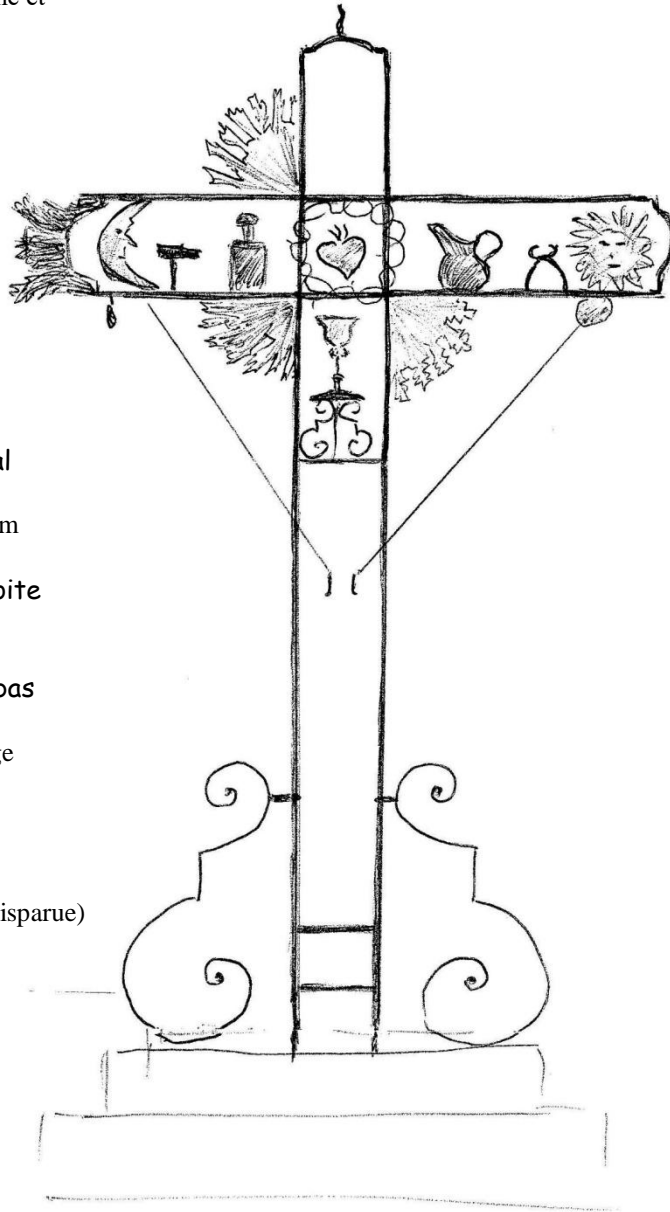

Bras gauche horizontal

Feuille d'acanthé, lune,
Marteau, flacon de parfum

Bras horizontal de droite

Aiguière, tenaille, soleil

Branche verticale du bas

Calice
Tige de la lance et éponge

face arrière, inscription :

LE 16

MAI

face avant, inscription (disparue)
de l'année

Socle en pierre

PERGAIN-TAILLAC - 03

Dans le cimetière.

Croix double monumentale, pas entretenue.

Au centre de la croix

Cœur surmonté de flamme et
Couronne d'épines
Rayonnements du soleil

Branche verticale du haut

Pattes du coq
INRI

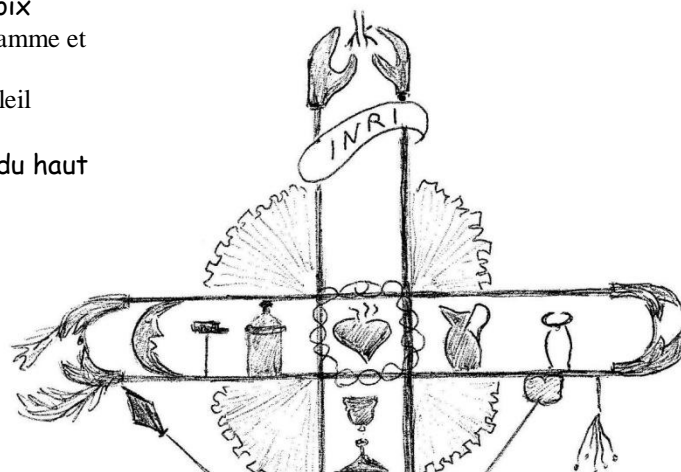

Bras gauche horizontal

Reste d'acanthé, lune,
Marteau, flacon de parfum

Bras horizontal de droite

Aiguière, tenaille, fouet

Branche verticale du bas

Calice
Verge
Lance et éponge
Bourse
Échelle et colonne
Pommier et serpent
Tête de mort
Tibias entrecroisés

face arrière, inscription :
18 MARS

face avant, inscription :
1863

Socle en pierre

PESSAN - 01

Au centre du village.

La croix est clôturée.

Au centre de la croix :
Rayonnement du soleil
(sauf en bas, à droite)

Branche verticale du haut :
Coq
Aiguière

Bras gauche horizontal :
Deniers

Bras horizontal de droite :
Fouet et tige

Branche verticale du bas :
Calice avec hostie
Éponge et clou
Lance et échelle

Socle en pierre :
reposant sur 4 marches.
inscription

MISSION DONNÉE
ET CROIX
RESTAURÉE
PAR M. P^{RE} PRIEUR
1849

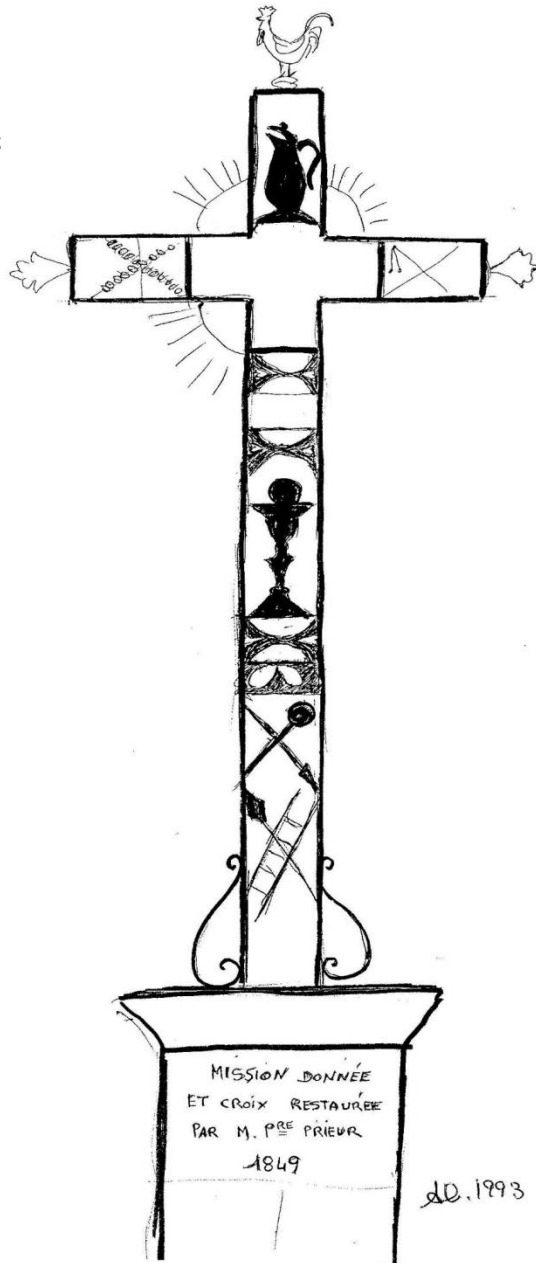

PESSAN - 02

A l'entrée du village, côté Samatan, à droite.

Cette croix marque l'emplacement de l'ancienne abbaye Bénédictine.

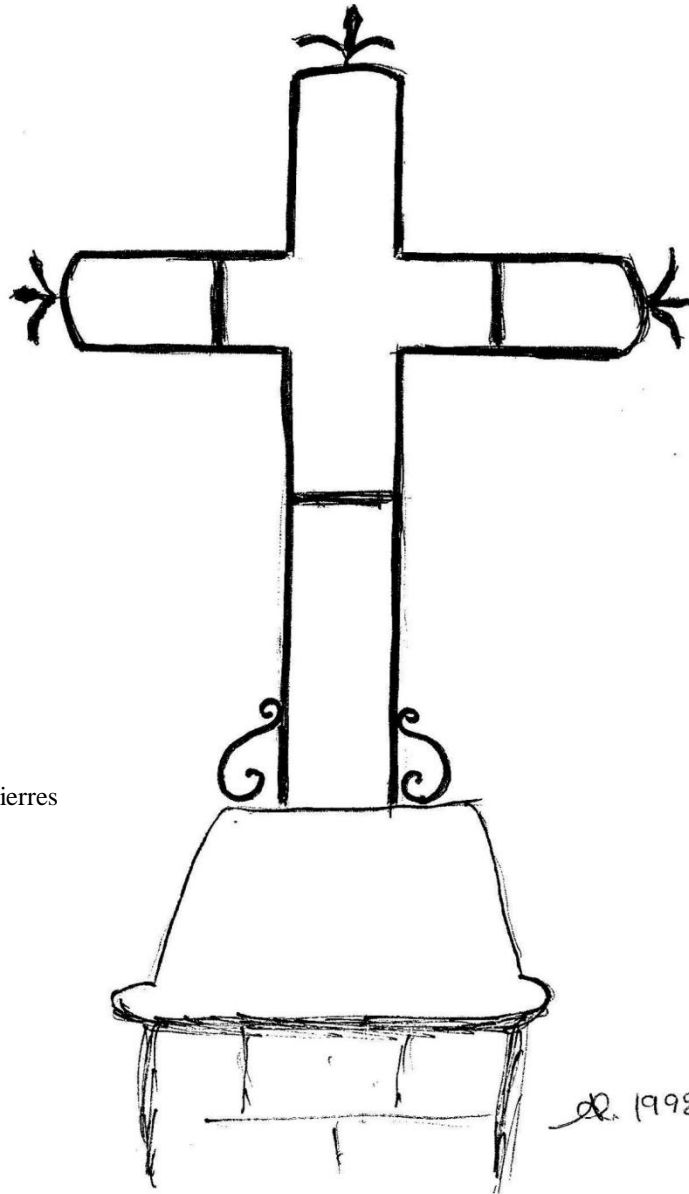

Socle
formé de 4 grosses pierres

1992

PESSAN - 03

Au bord de la D 626 - Croix dite de "La Trouquerre".

À 500 m de l'intersection avec la D 349 à l'angle du chemin de Traversères.

Croix moderne sur un socle ancien.

Au centre de la croix :
Feuillages

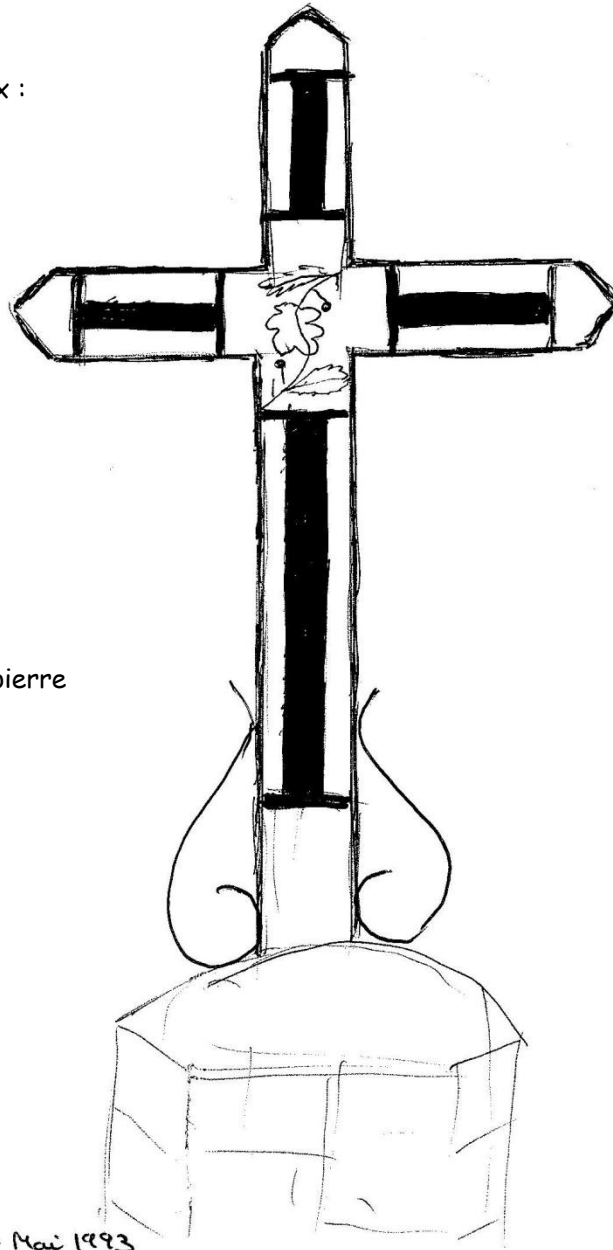

Socle hexagonal en pierre

Croix des années 1980... mise en place par les habitants de Pessan.
Renseignement fourni par M. Cartier, maire de la commune, en 1997.

PESSOULENS

Lieudit : Peyrac - sur la D7. à 1 km au nord du village.

Face au chemin d'accès à la propriété de Peyrac,
à droite en allant vers Tournecoupe, contre le talus, dans les broussailles.

Croix simple en fer plat.

Cette croix en fer remplace une croix de fonte cassée.

Un reste de cette ancienne croix est encore présent, scellé dans le socle en pierre

La nouvelle croix est fixée sur la partie fonte par deux boulons et une contre plaque à l'arrière.

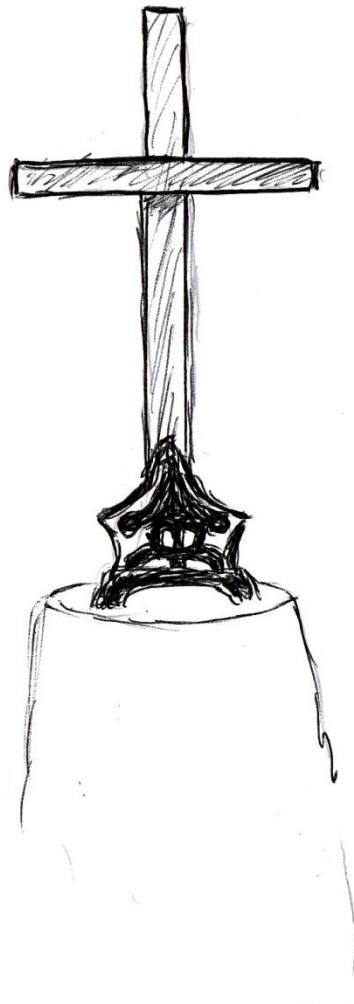

Socle rond en pierre

A. 2009

PEYRECAVE

A l'entrée nord du village.

Croix ornée de volutes.

Branche verticale du haut :
Coq reposant sur un globe

Bras horizontal de droite :
Tenaille

Branche verticale du bas :
Échelle
Éponge et lance

Socle en pierre
qui se disloque

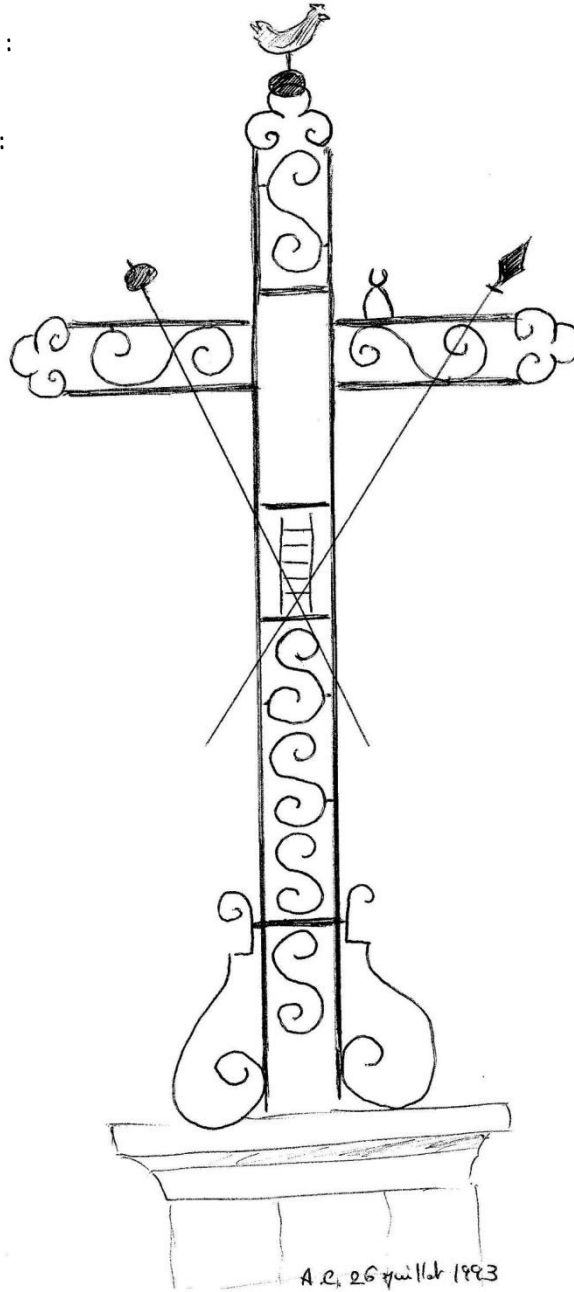

PEYRUSSE-GRANDE

A côté de l'église.

Restaurée et consolidée en février 1994.

Au centre de la croix :

Cœur surmonté de flamme
Rayonnement du soleil

Branche verticale du haut :

INRI
Petite tige ?

Bras gauche horizontal :

Tenaille et une tige

Bras horizontal de droite :

Deniers et marteau

Branche verticale du bas :

Deux clous
Lance et éponge
Échelle
Grande tige verticale

Socle en pierre

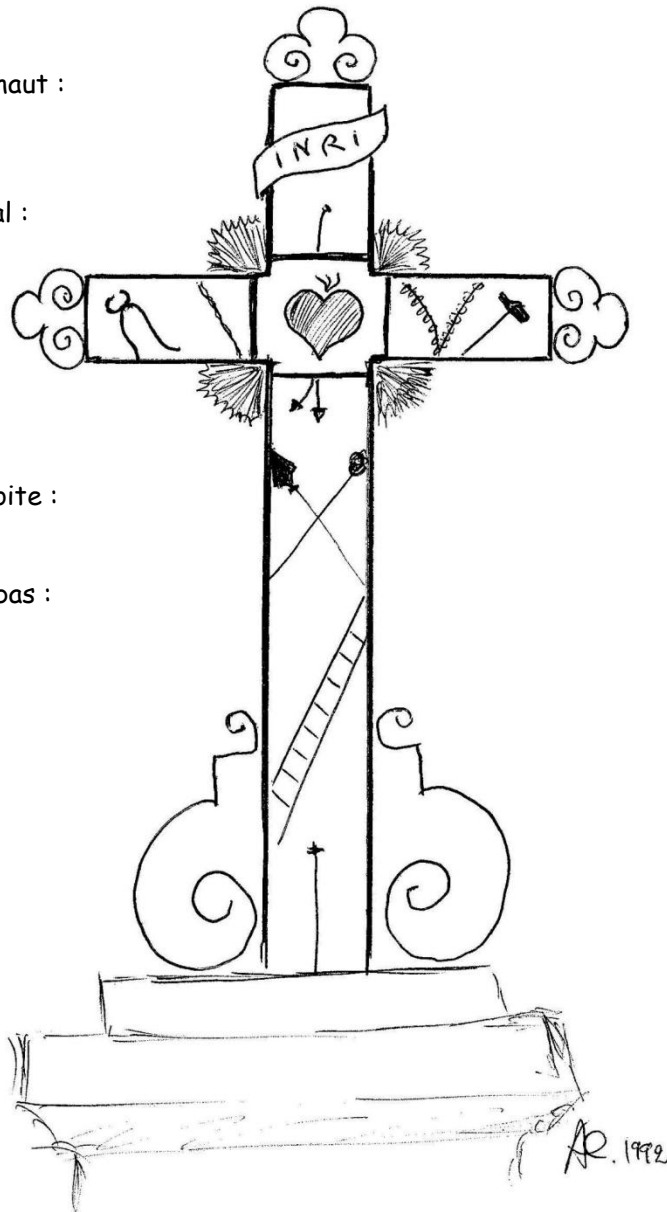

PEYRUSSE-MASSAS

En bordure de la D 148, à gauche, en venant de Roquelaure,
À l'intersection d'un chemin, 1500 mètres avant d'arriver à Peyrusse-Massas.

Croix ornée de croisillons.

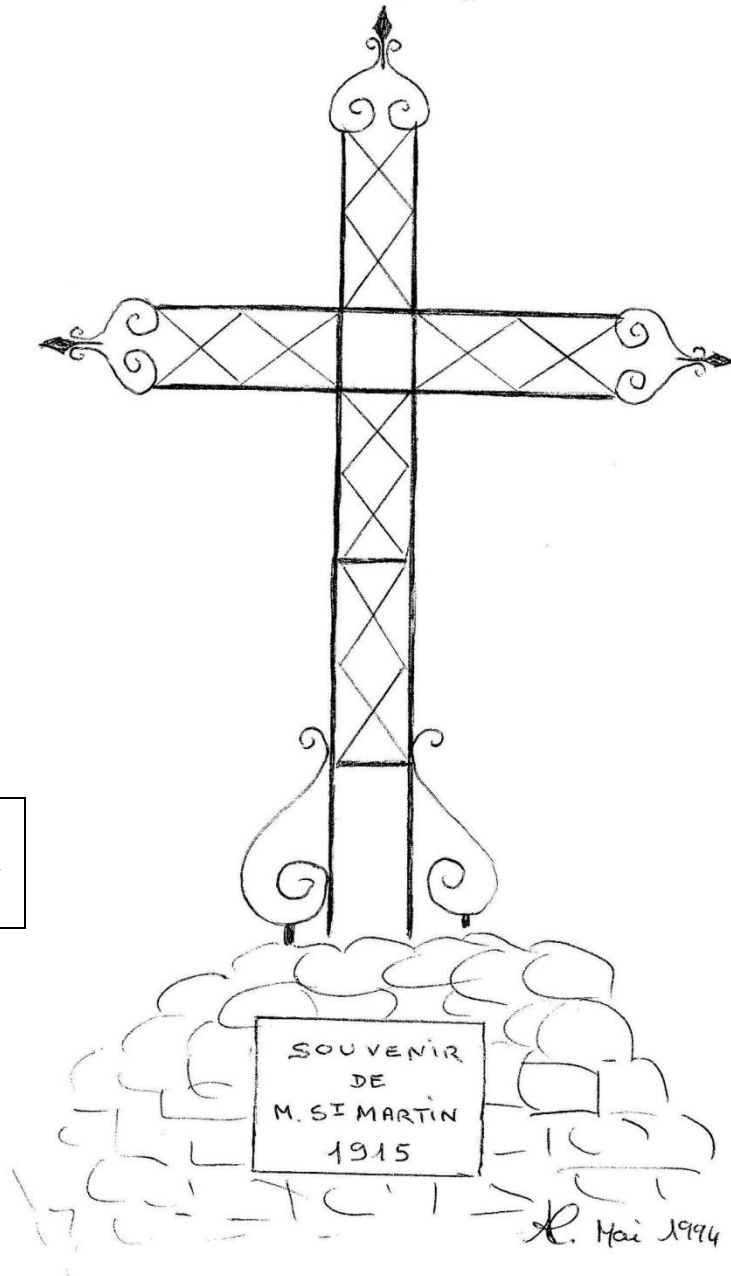

Socle en moellons
avec une pierre

Inscription :

SOUVENIR
DE
M. St MARTIN
1915

SOUVENIR
DE
M. St MARTIN
1915

PIS - 01

Lieudit : La Bordeneuve.

C 7 - A 1.200 mètres de Pis. A droite en allant vers Lalanne
à l'entrée (coté gauche de la maison)

Croix simple.

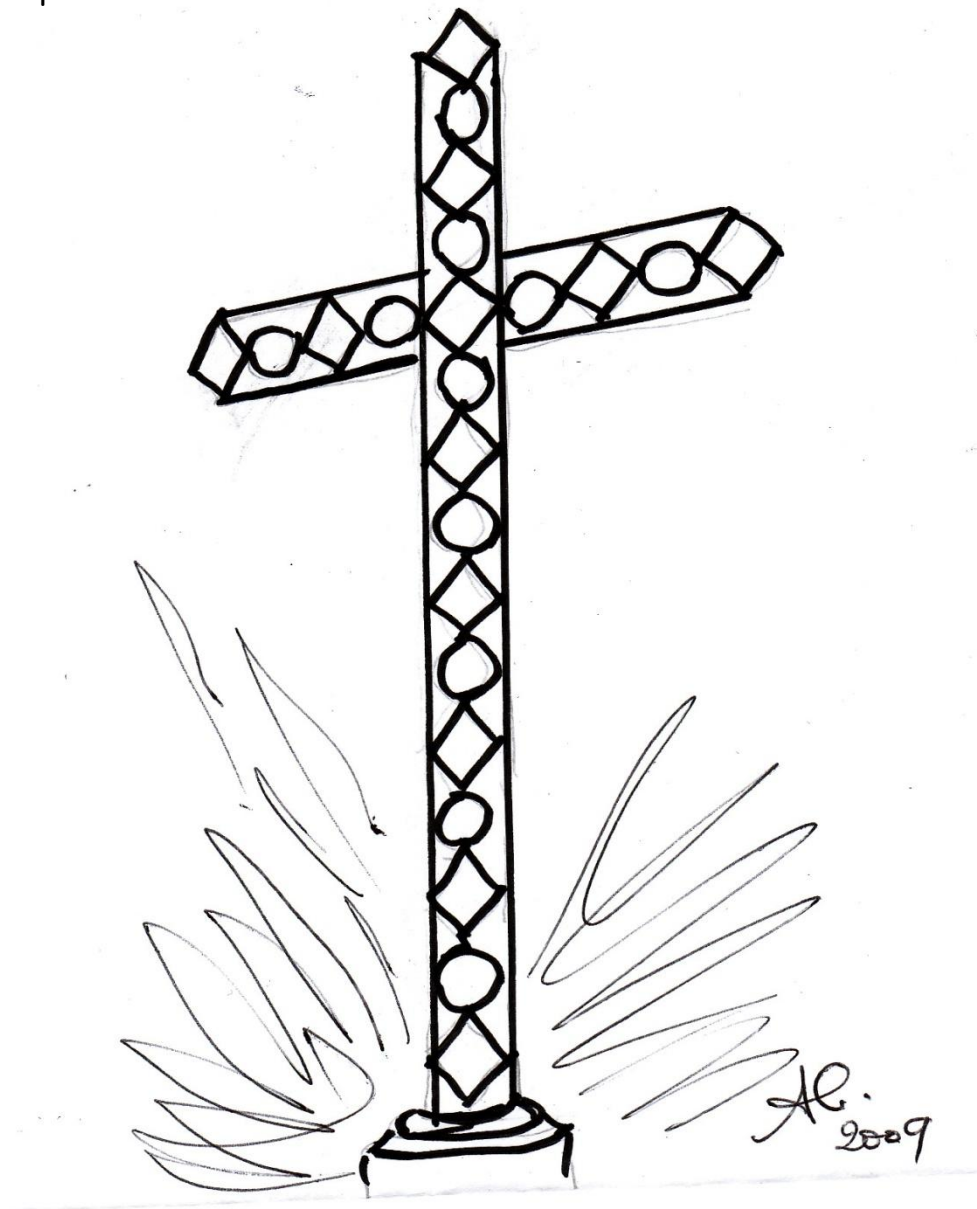

PIS - 02

Dans le cimetière.

Croix simple portant un Christ

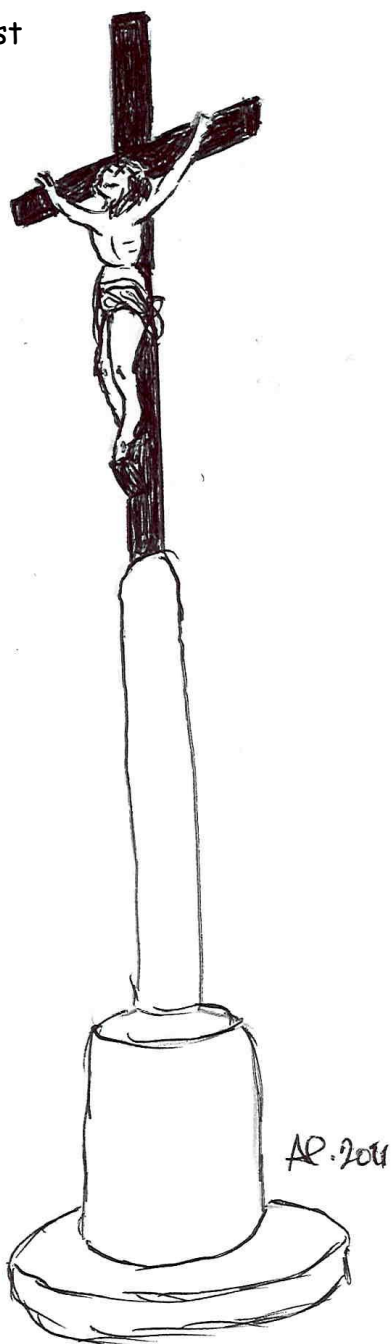

Socle haut

PLIEUX

Au cimetière.

Croix monumentale.

Au centre de la croix :
Christ

Branche verticale du haut :
INRI

Socle en pierre

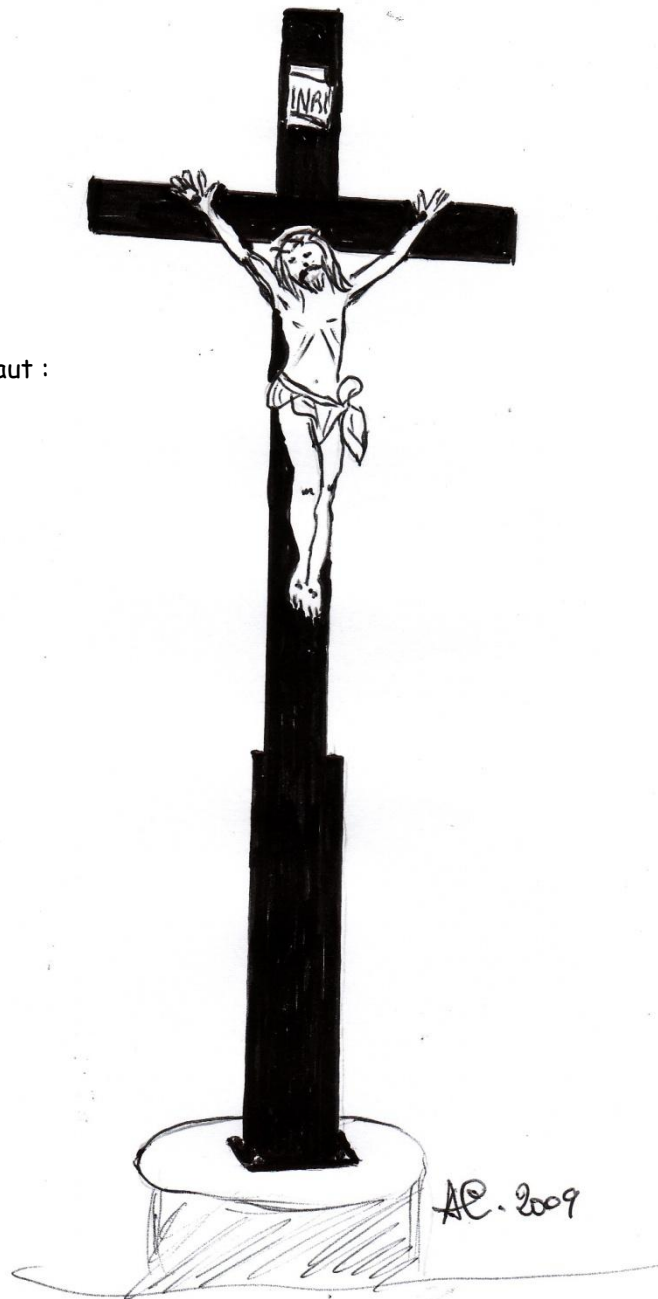

POLASTRON - 01

Place de l'église.

Croix entièrement ornée de volutes.

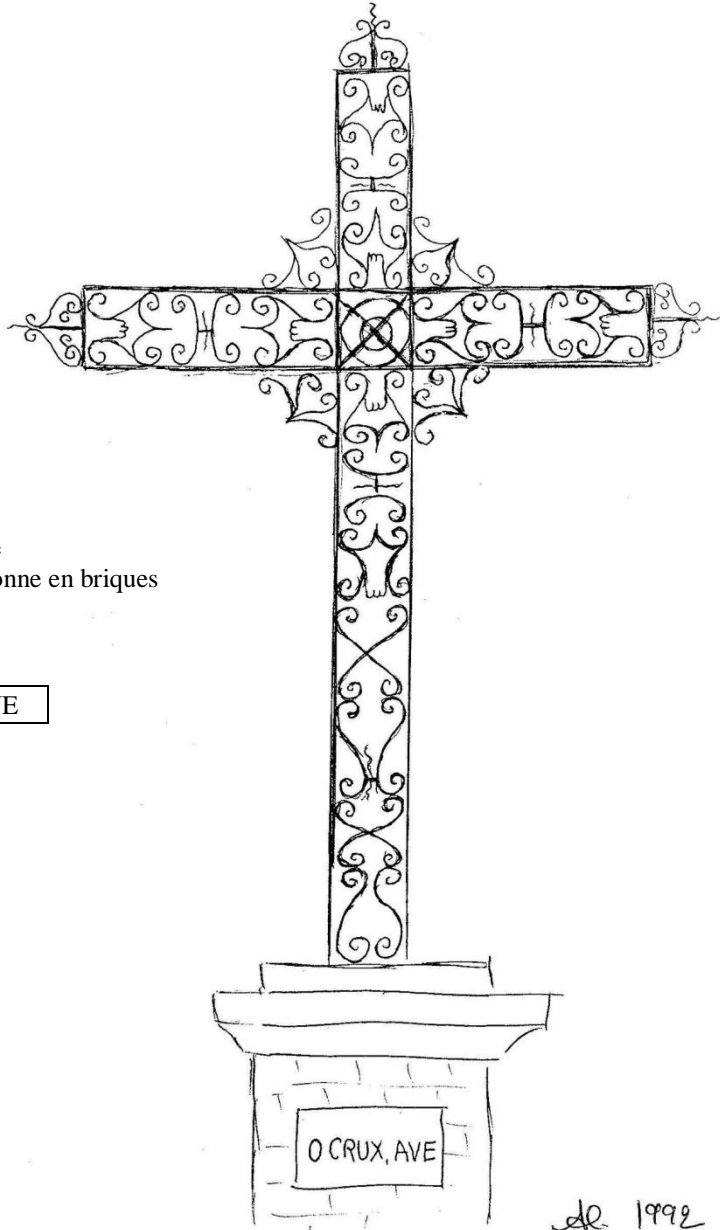

Socle

formé d'une pierre
posée sur une colonne en briques

Inscription :

O CRUX AVE

O CRUX, AVE

de 1992

POLASTRON - 02

A l'entrée, en venant de Samatan, à gauche.

Croix monumentale, non entretenue.

Les quatre branches sont ornées de croisillons et de petites fleurs.

Au centre de la croix :

Cœur surmonté de flamme et
Couronne d'épines

Branche verticale du haut :

Les pattes du coq (le coq a disparu)
INRI
Trois clous

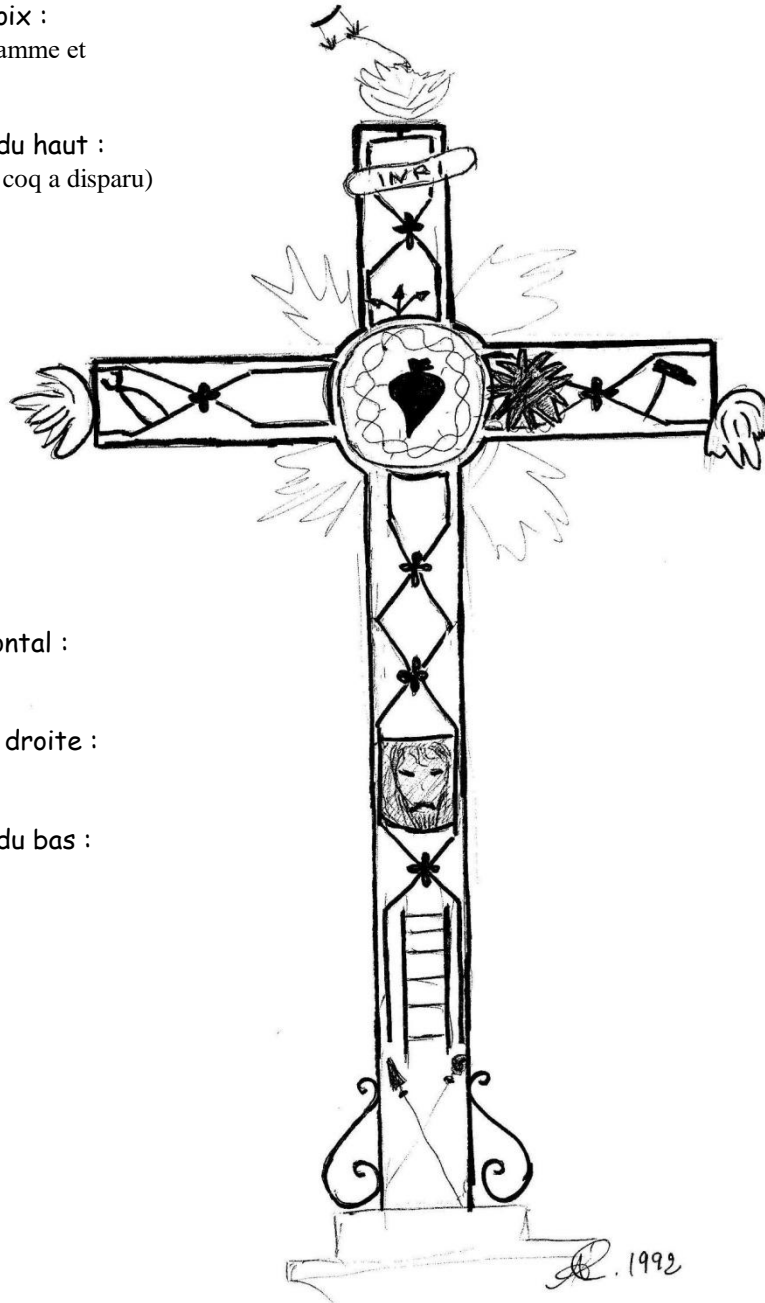

Bras gauche horizontal :

Tenaille

Bras horizontal de droite :

Soleil, marteau

Branche verticale du bas :

Voile de Véronique
Échelle
Lance et éponge

Socle en briques

POLASTRON - 03

Laurac. Au milieu du hameau.

Croix ornée de volutes.

Au centre de la croix :

Fleur géométrique

Branche verticale du bas :

Lance et éponge

Échelle

Date : "1891"

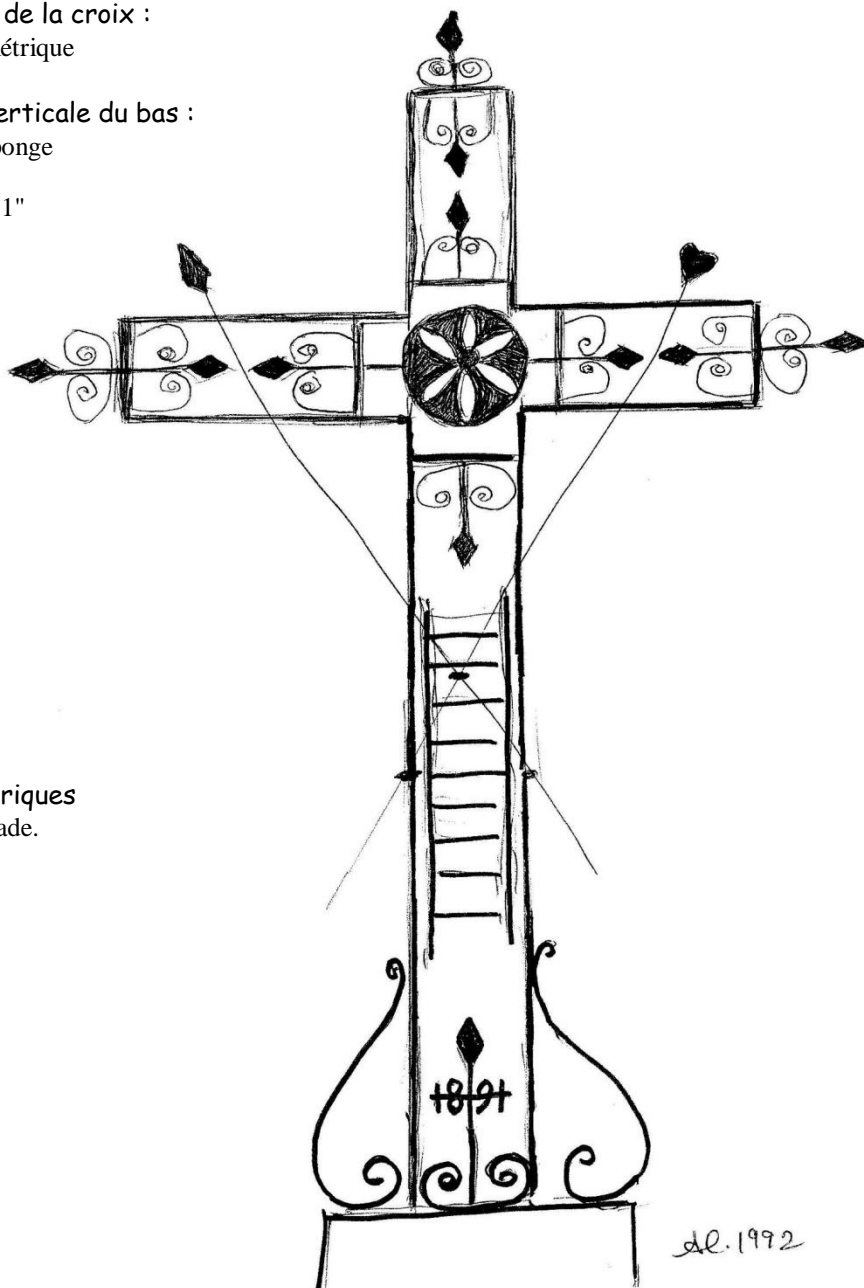

Socle en briques
qui se dégrade.

POMPIAC

Place de l'église. Au bout de l'allée du Padouenc.

Elle se trouve près de la maison de la famille Linhac (décision d'octobre 1842).

16 septembre 1848, bénédiction par Mgr de Langalerie de la croix "nouvellement établie" (payée par la commune : 400 F). Croix entretenue, peinte en noir.

Au centre de la croix :

Cœur surmonté de flamme et

Couronne d'épines

Rayonnement du soleil

Branche verticale du haut :

INRI

Un clou

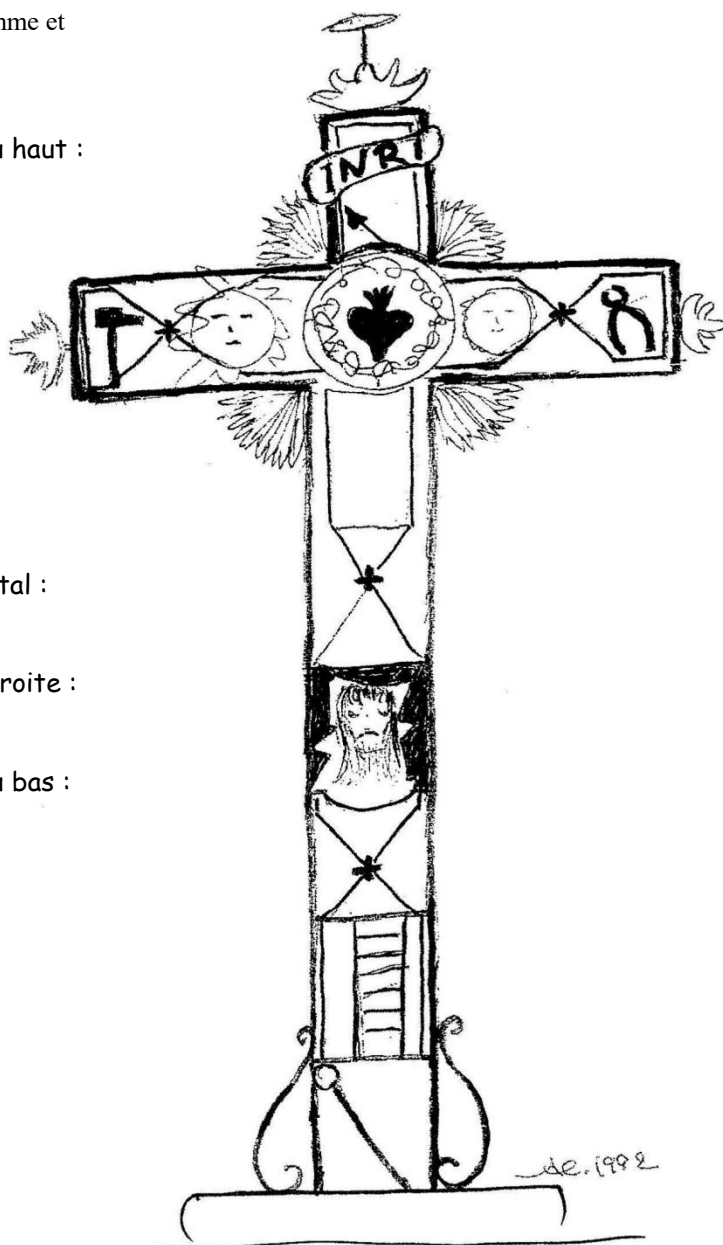

Bras gauche horizontal :

Marteau et soleil

Bras horizontal de droite :

Lune et tenaille

Branche verticale du bas :

Voile de Véronique

Échelle

Éponge

PONSAMPERE - 01

Lieudit : Estevenet.

Croix simple.

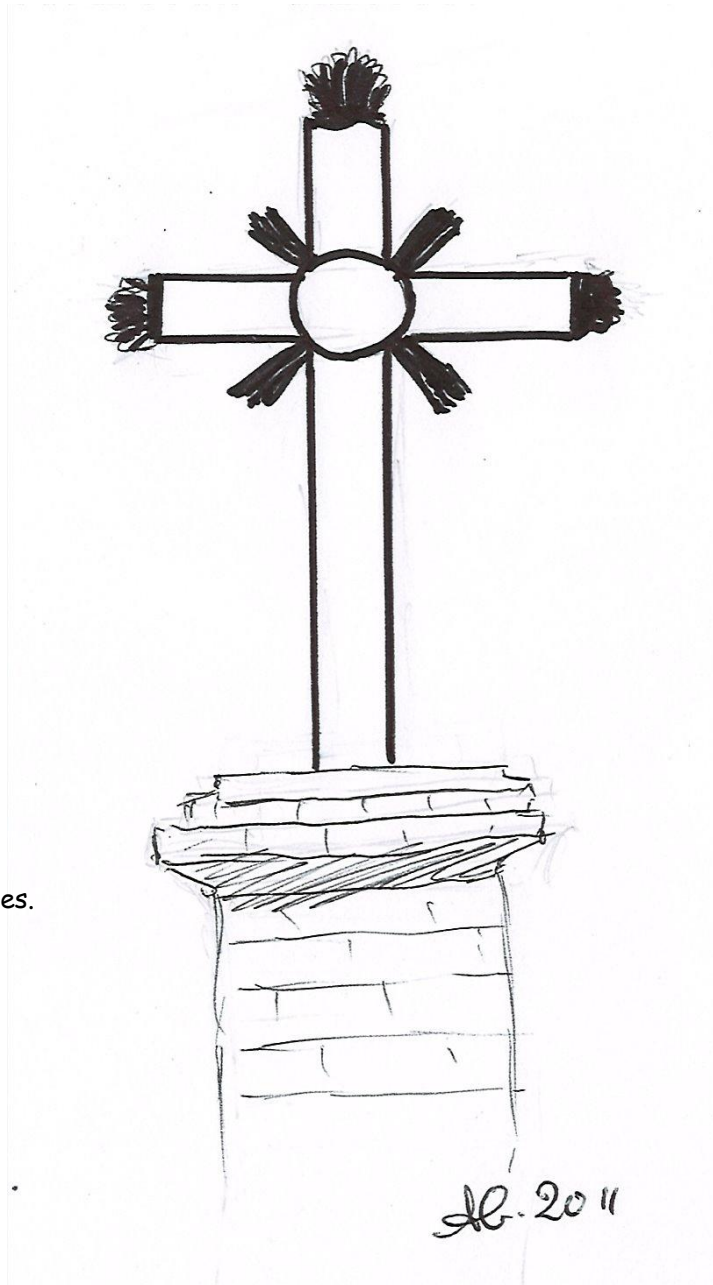

Socle haut en briques.

PONSAMPERE - 02

Lieudit : l'Escalet.

Croix ornée de croisillons.

Socle haut en pierre.

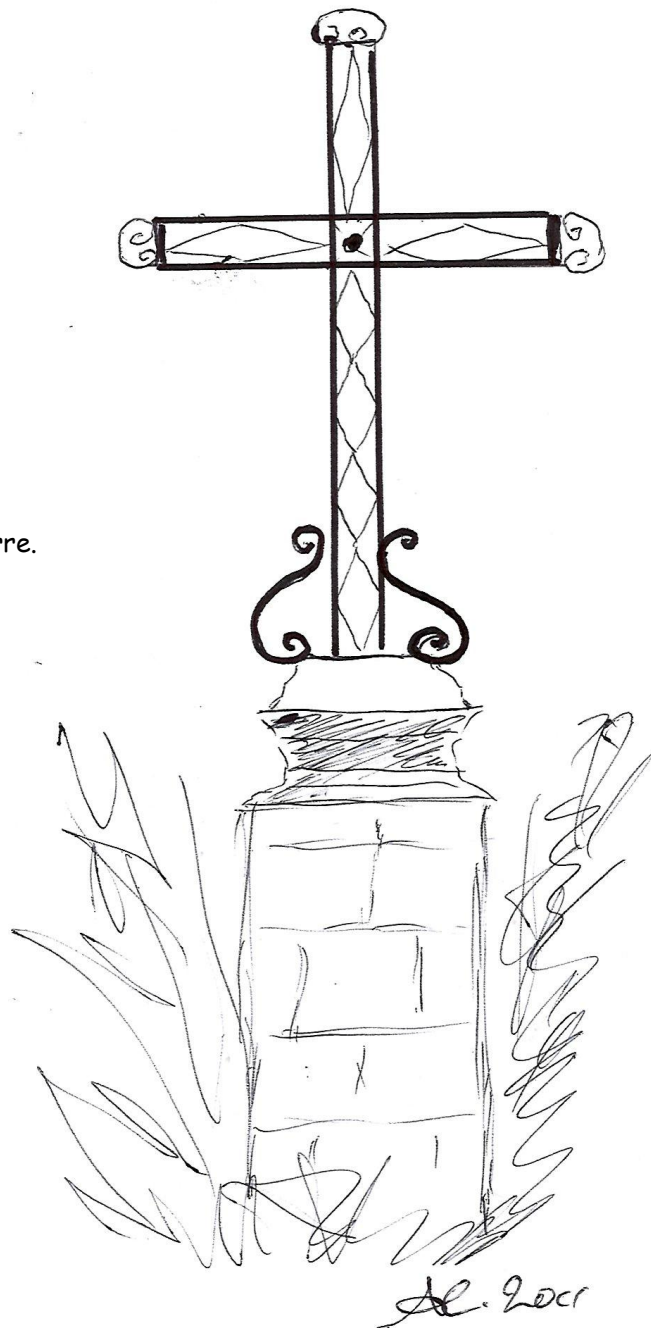

PONSAN-SOUBIRAN - 01

Devant l'église.

Croix entretenue.

Au centre de la croix :
Rayonnements du soleil

Branche verticale du haut :
Reste des pattes du coq
Soleil
INRI

Bras gauche horizontal :
Lune

Bras horizontal de droite :
Tenaille et marteau, fouet

Branche verticale du bas :
Aiguière sur une petite
Nappe
Deniers
Éponge, échelle et lance
Calice sur petite
Nappe

Socle en pierre
formant une marche

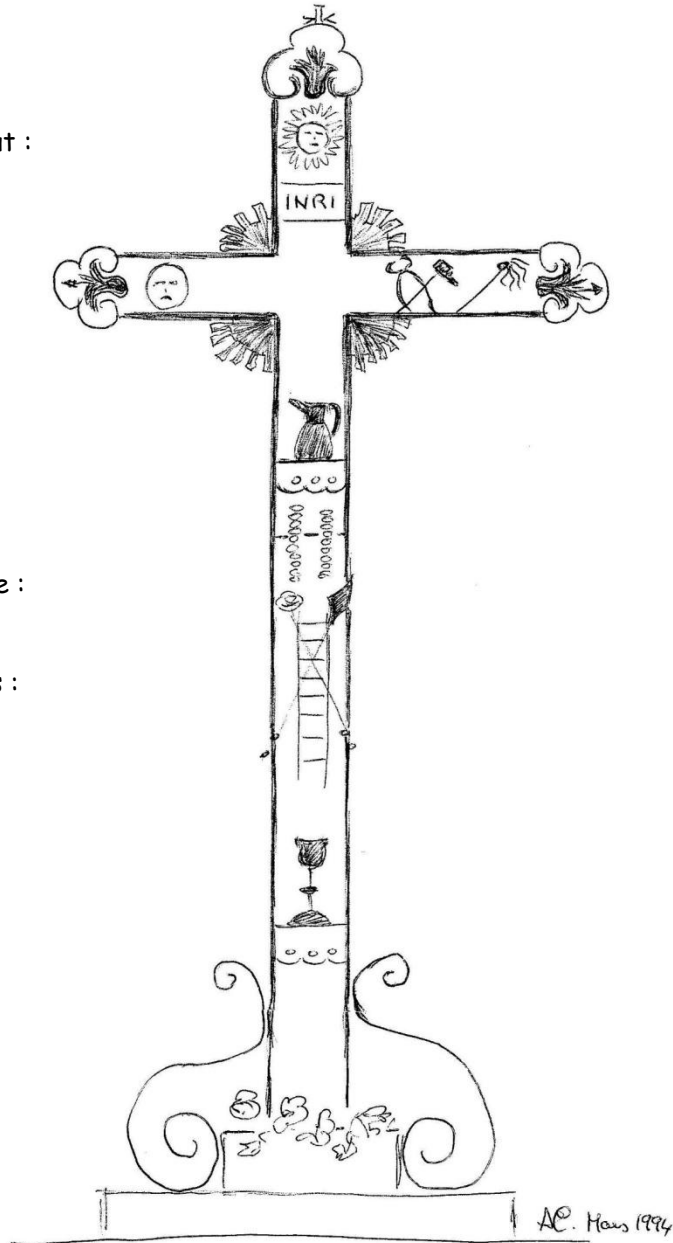

PONSAN-SOUBIRAN - 02

Lieudit ; Magnère

A l'angle nord-est de l'intersection du D 2 et du D 228.

Simple croix de fer forgé, fixée sur une croix en bois.

Socle en pierre

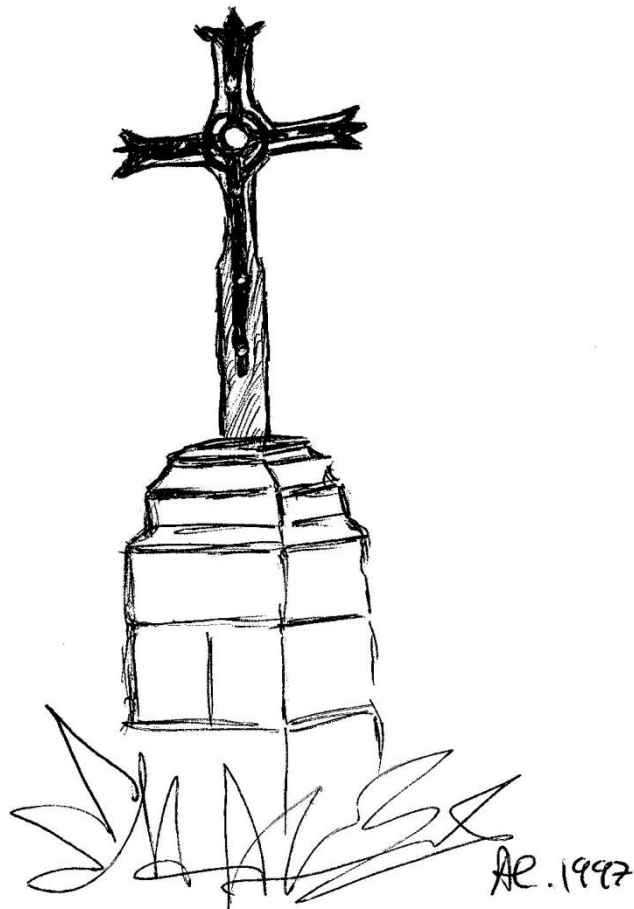

PONSAN-SOUBIRAN - 03

D 228. Côte 236.

Croix ornée de croisillons.



Socle haut en pierre

POUY-LOUBRIN - 01

Dans le village, au carrefour situé derrière l'église.

Petite croix non entretenue.

Au centre de la croix
Cercle

Branche verticale du haut
Coq

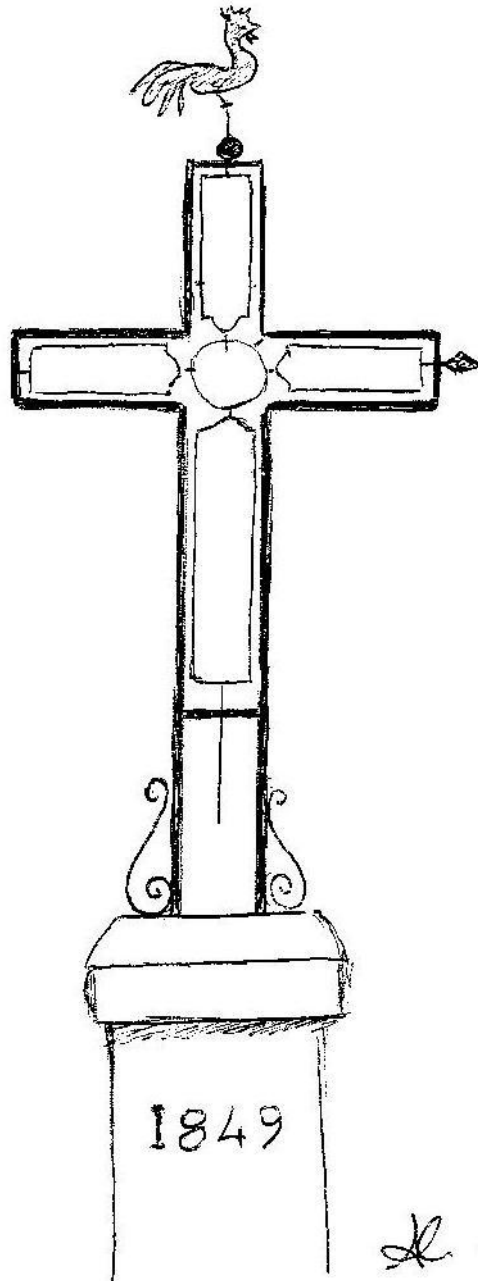

Socle en pierre

Inscription :
1849

POUY-LOUBRIN - 02

La Navère

A l'entrée de la ferme.

Petite croix.

Au centre de la croix
Crucifix

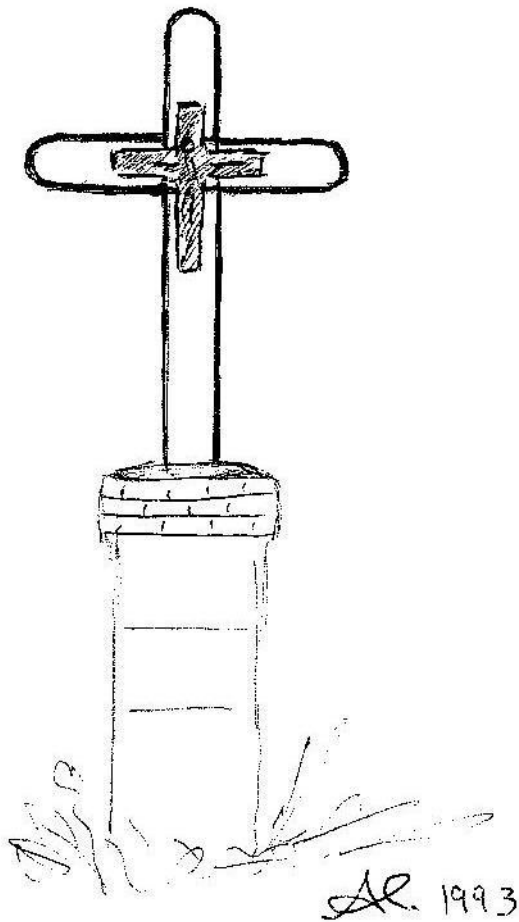

Socle en pierre
surmonté d'une collerette en briques

En 2010, croix disparue.

POUY-LOUBRIN - 03

Entrée des fermes "Au Blanc" et "Au Tailleur".

Au carrefour, à l'entrée de la ferme.

Petite croix ornée de volutes.

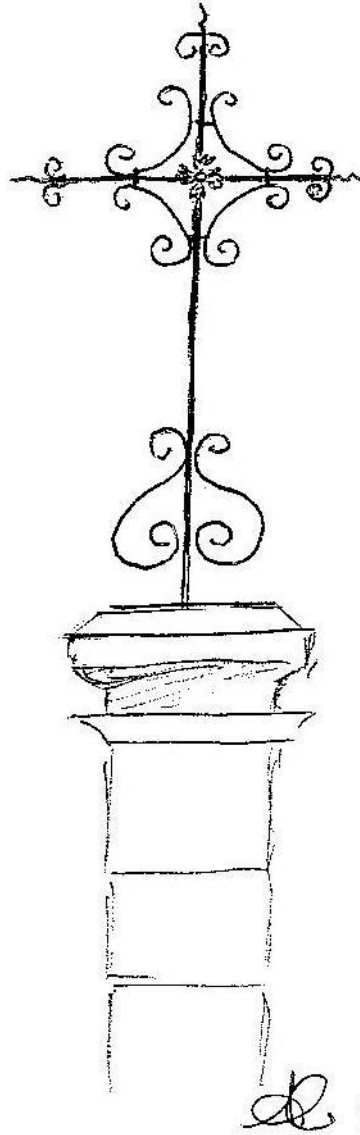

Socle en pierre

POUY-LOUBRIN - 04

Lamothe

Devant l'église, au bord de la route, face à la porte d'entrée.

Branche verticale du bas
Reste de l'échelle

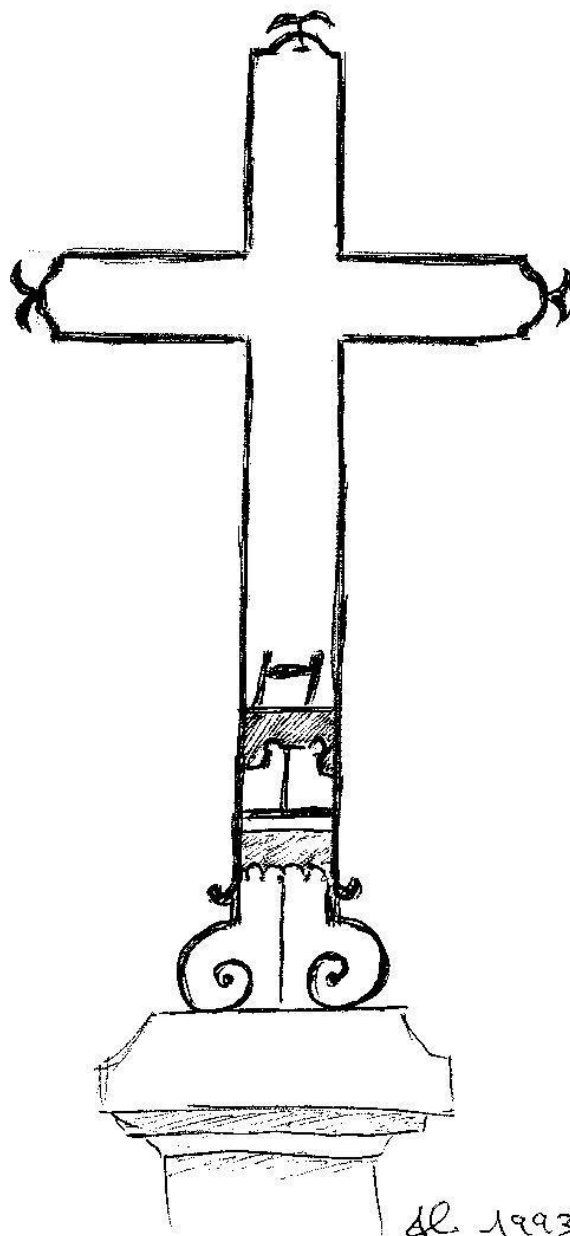

Socle en pierre
sur un talus
avec une marche d'accès

PREIGNAN

Gaudoux.

A l'entrée du village.

Au centre de la croix :

Couronne d'épines

Branche verticale du haut :

Support du coq et croupion
INRI

Bras gauche horizontal :

Tenaille

Bras horizontal de droite :

Marteau

Branche verticale du bas :

Échelle
Plaque dans un cercle
avec date : "1856"
Support ?

Socle

formé de 3 grosses pierres

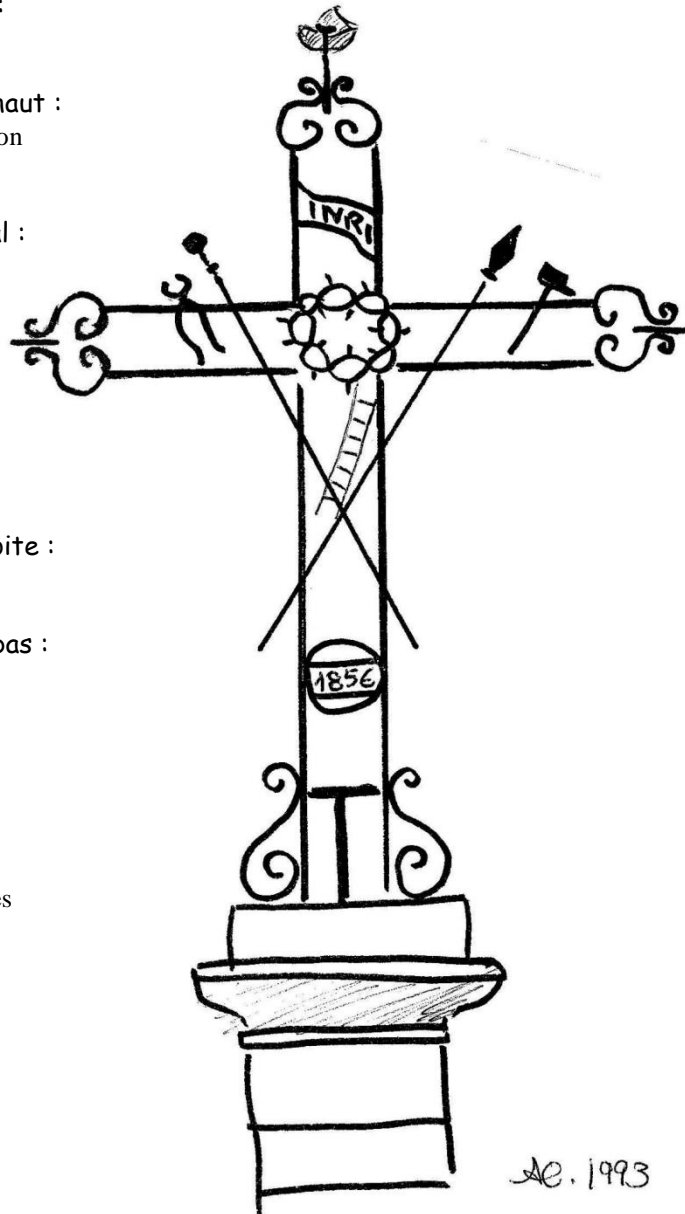

J. M. Rollet signale :

En mai 2009: la croix est par terre, appuyée sur le socle.

En octobre 2009, la croix a été remise en place

PROJAN

Lieudit : Touget.

Croix simple
Ornée de laurier bénit ?

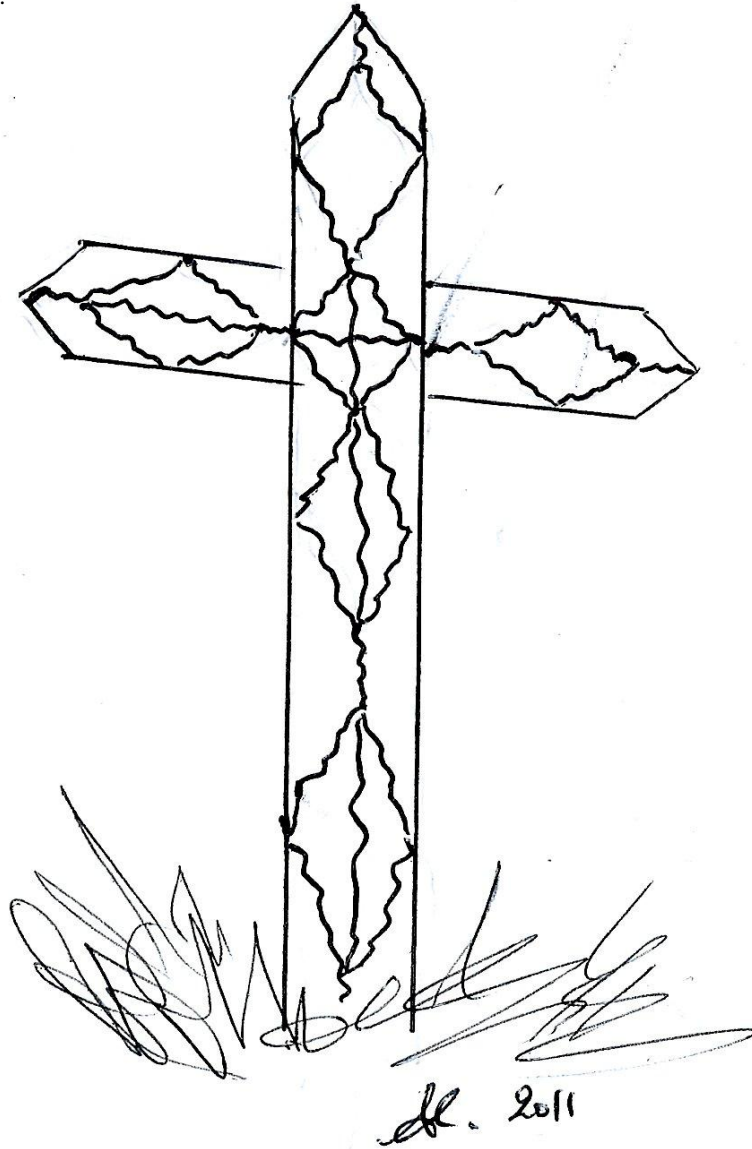

PUJAUDRAN - 01

Chemin de la Rose.

A l'angle d'une impasse à l'est de l'église.

Croix ornée de petites volutes.

Branche verticale du haut :
INRI

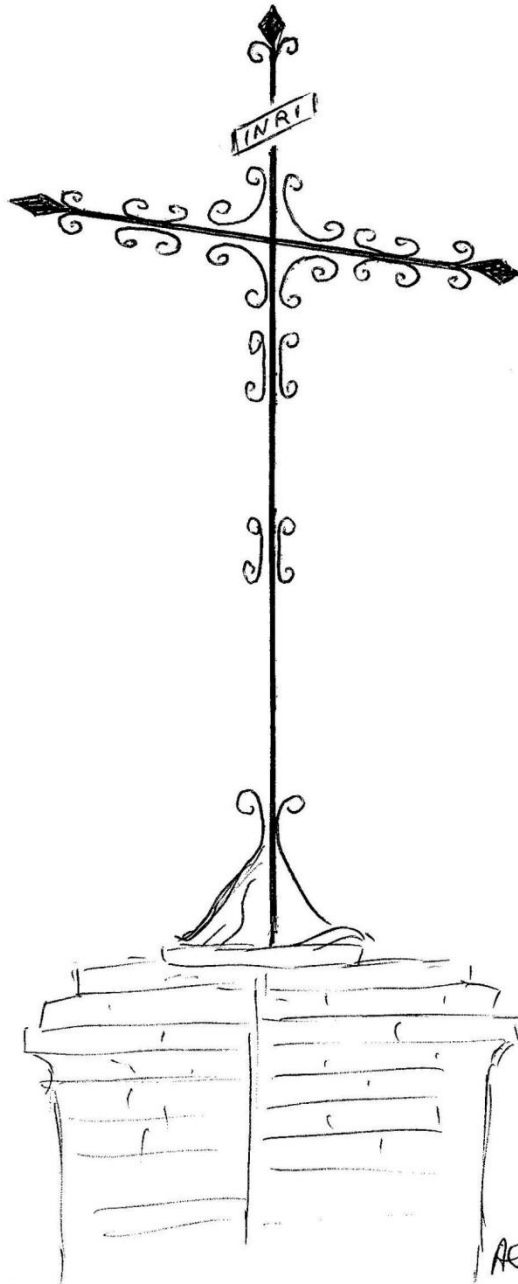

PUJAUDRAN - 02

A 80 mètres ouest de l'église : croix dite "de Picharret".

Croix de section carrée, ornée de volutes.

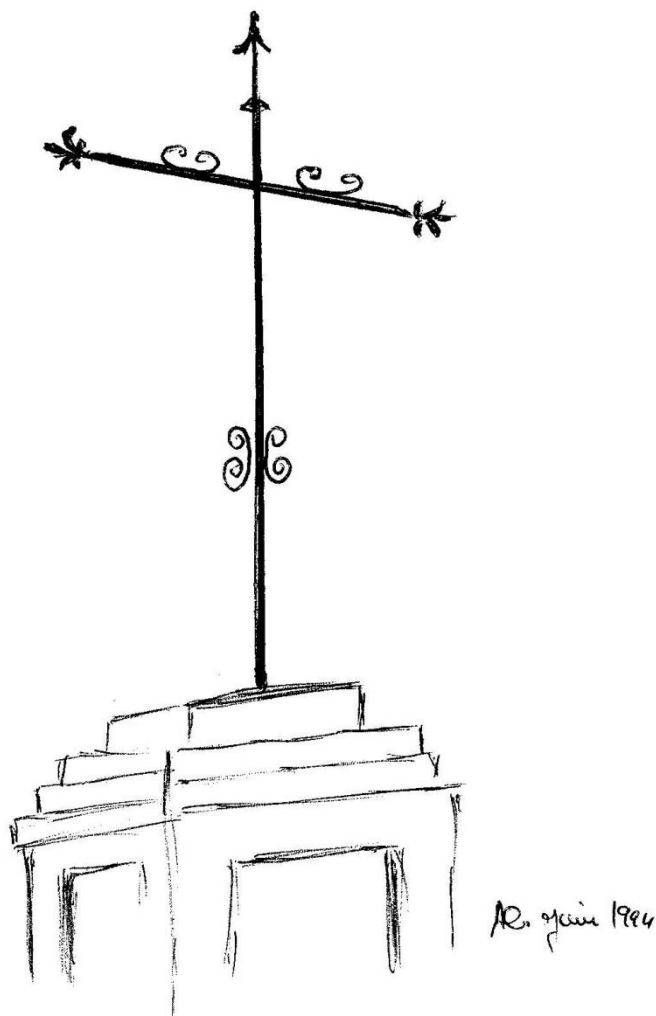

Socle de maçonnerie.

Croix déposée lors de l'aménagement du carrefour pour l'entrée du stade (constaté en 2010).

PUJAUDRAN - 03

Croix dite de "Laquay" :

A 1,5 km, en continuant le D 533, sur la droite.

Croix en fer carré de faible section.

Cette croix aurait été dressée à la mémoire d'un voyageur décédé subitement en ce lieu.

Socle en briques
en mauvais état.

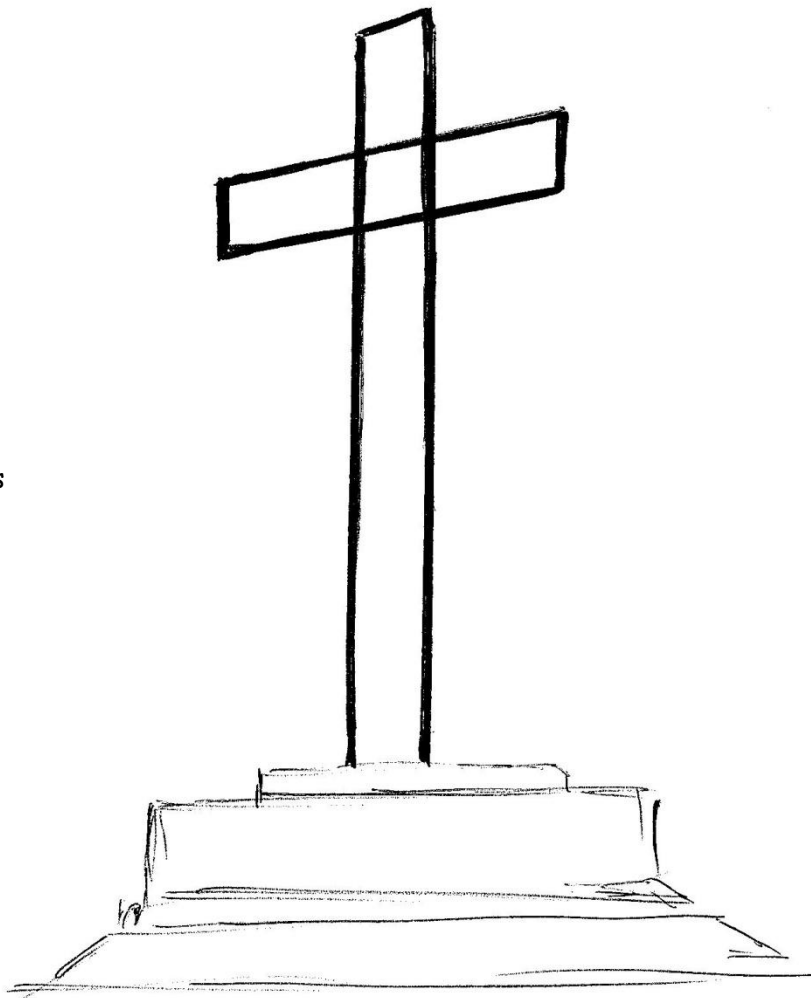

AR - juin 1994

PUJAUDRAN - 04

A 3,5 km du village, vers Toulouse, à droite,
Sur le D 533 : croix dite de "Pesqué".

Croix de 1,20 m en tube de fer rond.

Croix disparue

Socle en ciment :
cylindrique
de 0,60 m

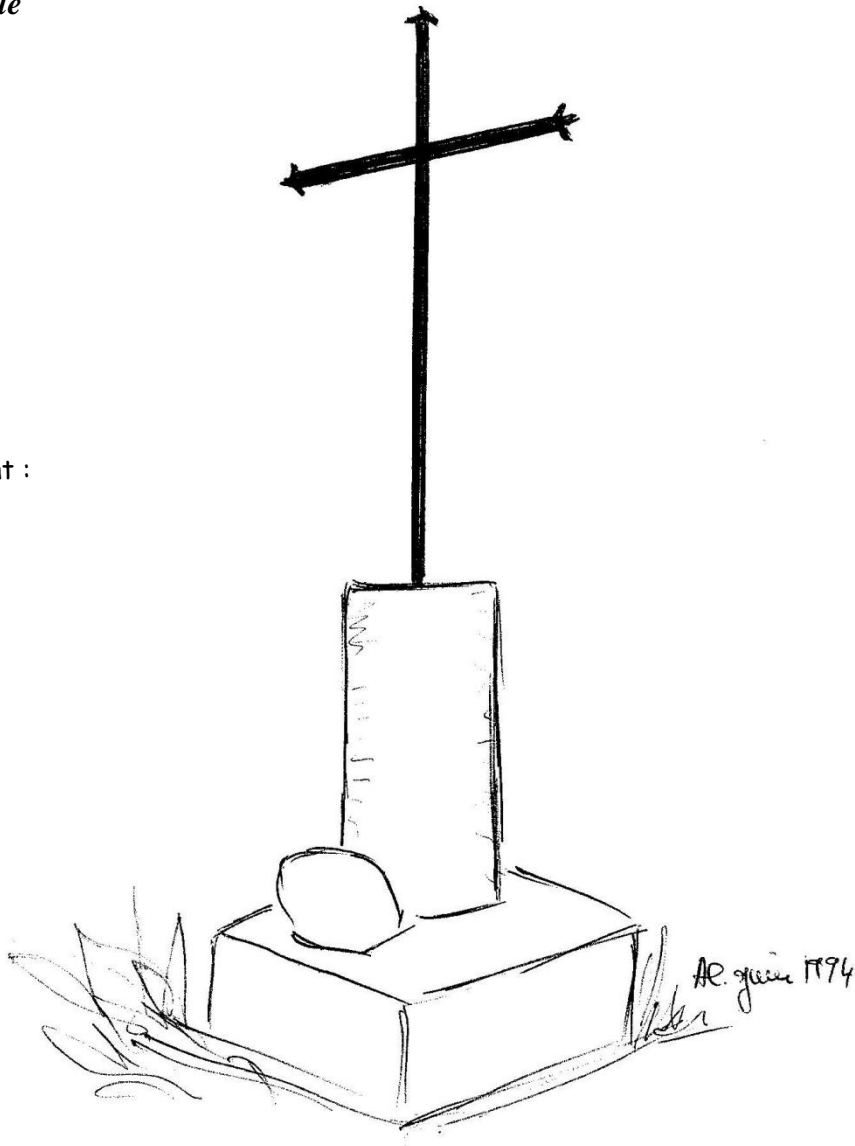

PUJAUDRAN - 05

A 400 m du village, au nord de l'église, sur la D 531.

Chemin situé à droite, à 500 m en continuant ce chemin vers la vallée. Croix de "La Liguère".

Socle en pierre.



PUJAUDRAN - 06

Le Chaü

A 1,5 km au sud de l'église.

Croix ornée de volutes.

Croix volée après août 2010

Socle en briques.

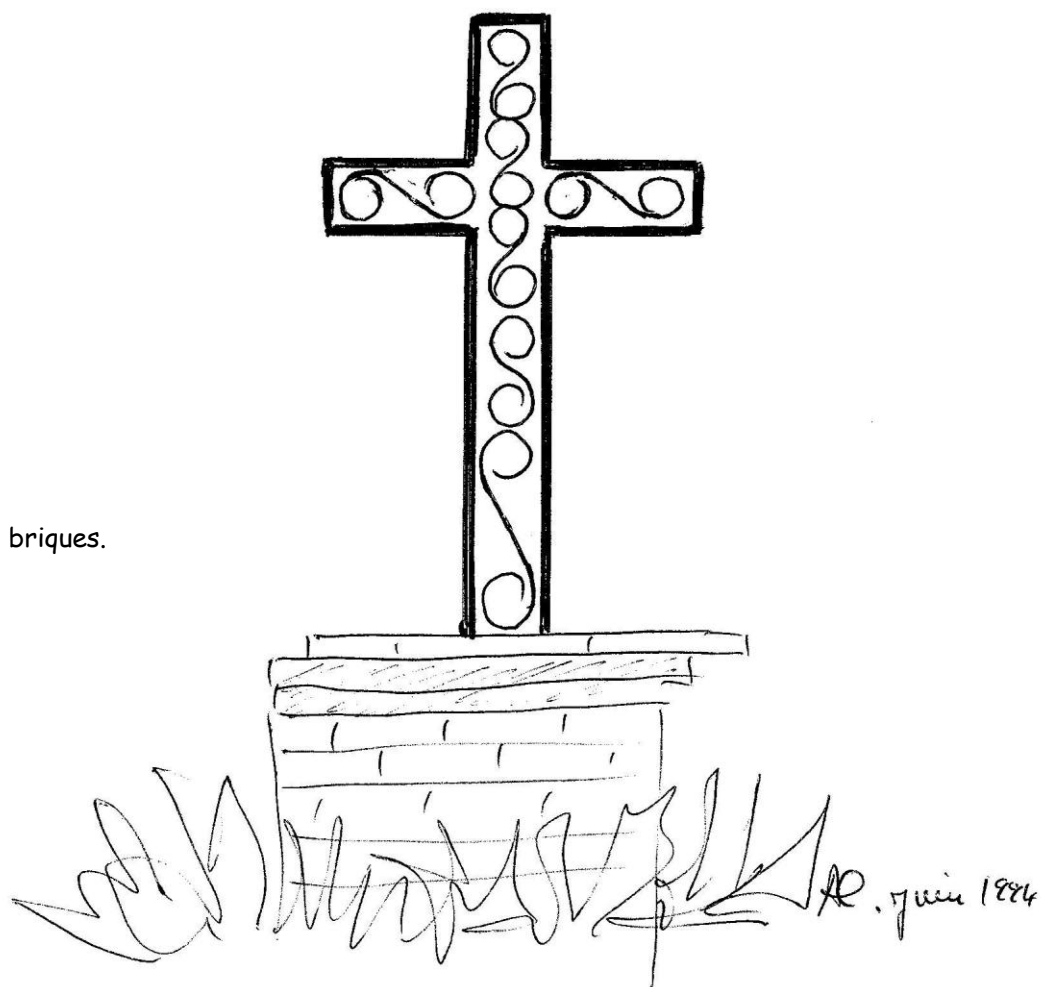

PUJAUDRAN - 07

A l'embranchement de la déviation, côté Auch, à gauche de la RN 124 :
Croix du "Fusté".

Croix ornée de volutes.

Socle en briques :
carré

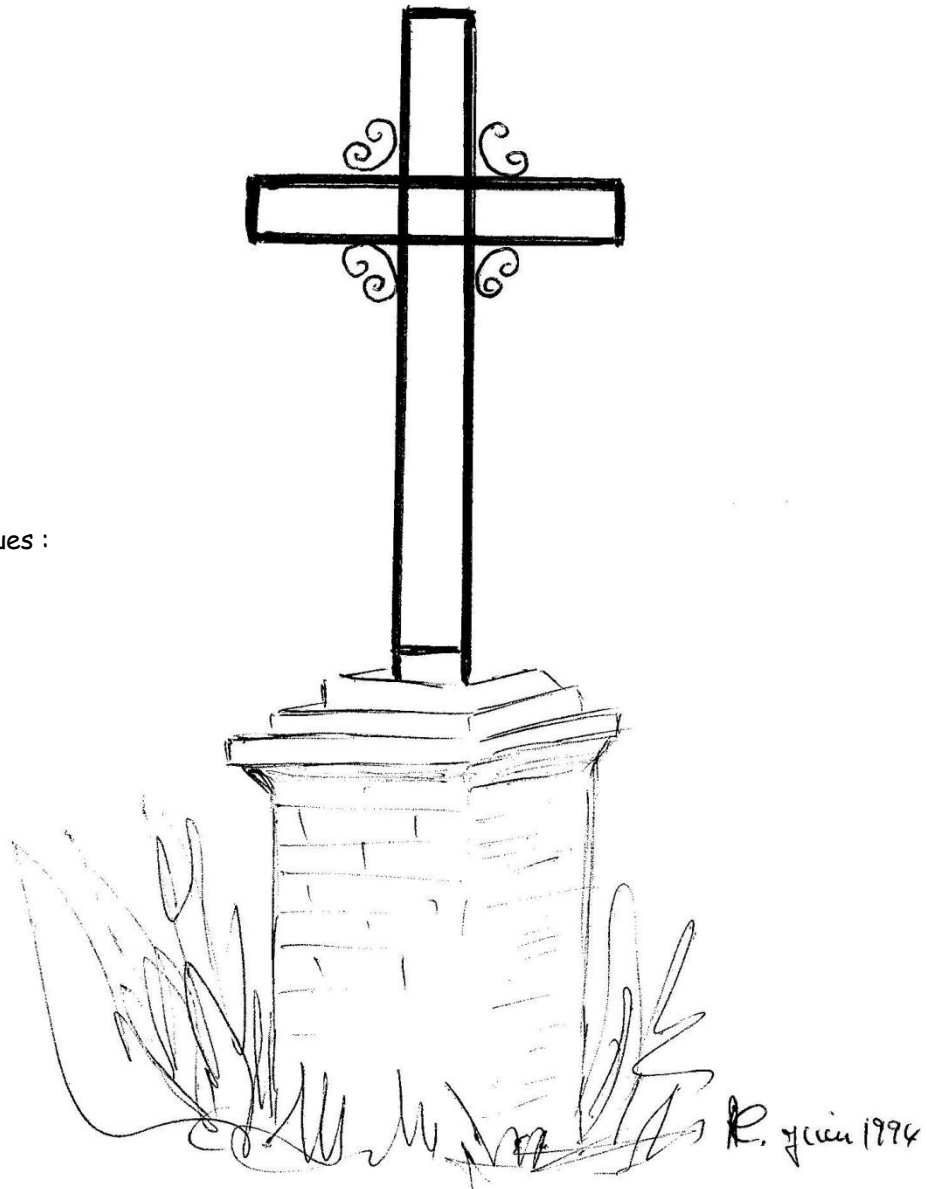

PUJAUDRAN - 08

A 400 m du village, au nord de l'église, sur la D 531.

Chemin situé à droite, à 200 m en continuant ce chemin vers la vallée, à l'angle du jardin d'une villa.
Croix de "La Rose".

Croix en fer plat, ornée de volutes.

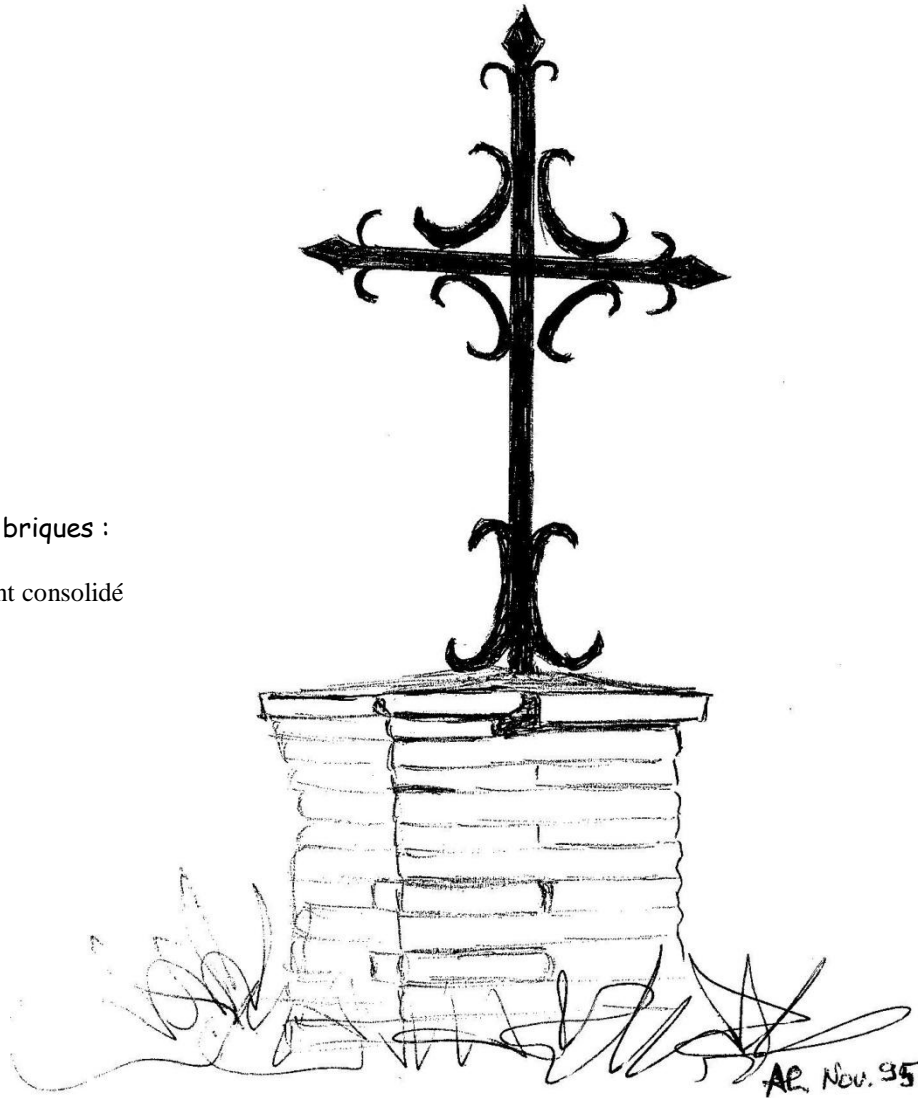

Socle en briques :
carré,
récemment consolidé

PUJAUDRAN - 09

D 531, intersection avec le GR 653.

Croix occitane cassée.

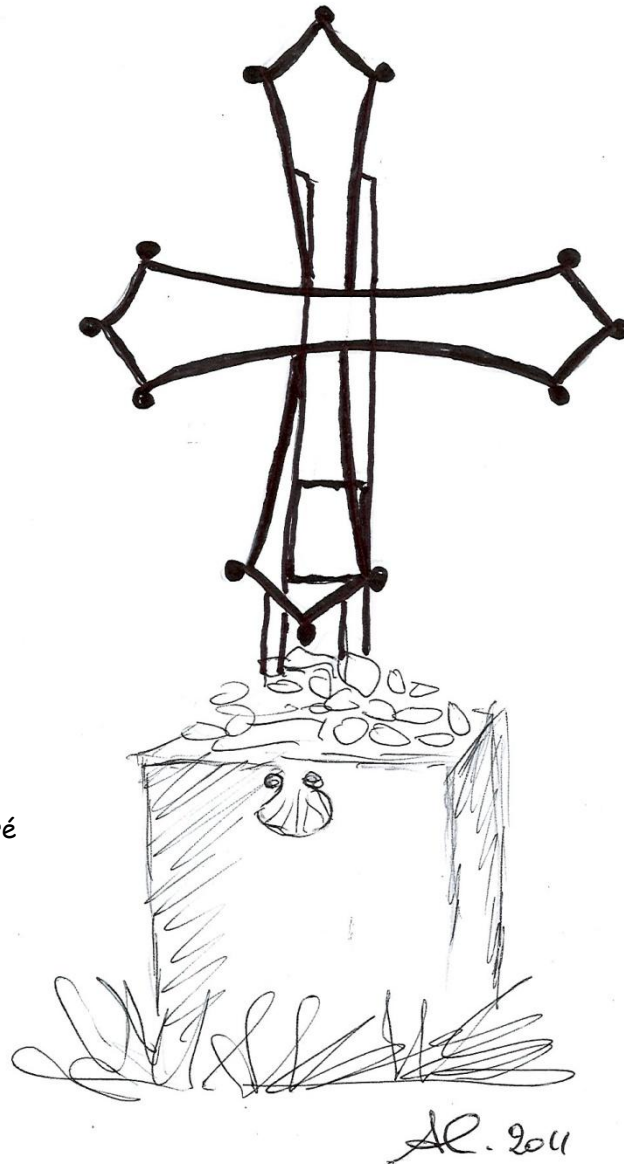

Socle en pierre carré

PUYCASQUIER - 01

Dans le village,

À gauche, dans un jardin, avant d'arriver à l'église en venant de Saint Sauvy.

Croix très rouillée, ornée de volutes.

Au centre de la croix :

Cercle

Rayonnement du soleil sur 3 côtés

Branche verticale du haut :

Coq

INRI

Bras gauche horizontal :

Marteau

Bras horizontal de droite :

Tenaille

Branche verticale du bas :

Éponge et lance

Échelle

Deux plaques :

- inscription FAIT

- date 1845

Socle en pierre

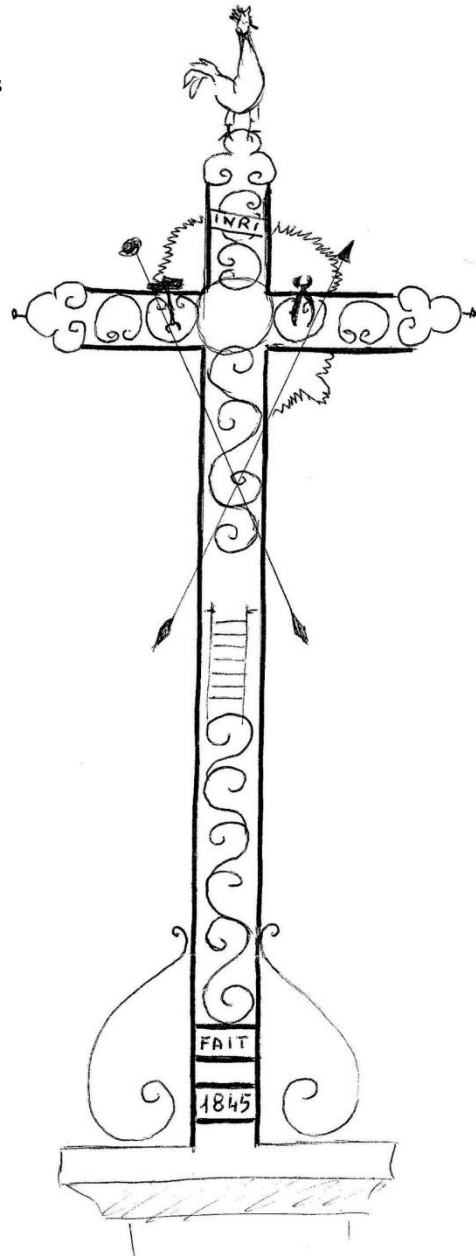

État de la croix en 1993...

En 2006, il ne reste qu'un seul rayonnement du soleil, en haut à gauche !

PUYCASQUIER - 02

Dans le village,
Rue Principale, entrée ouest du village.

Croix ornée de volutes.

Au centre de la croix :
Rayonnement du soleil

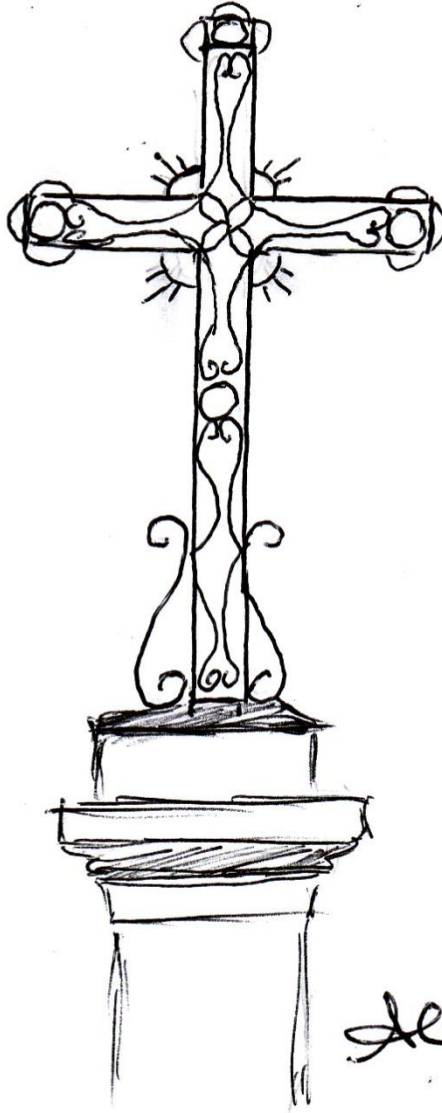

Socle haut, carré en pierre

AL 2009

PUYLAUSIC

Devant l'église :

Croix restaurée et peinte.

Au centre de la croix :

Cœur surmonté de flamme et
Couronne d'épines
Rayonnement du soleil

Branche verticale du haut :

Coq de face
Bourse ?
INRI
Ruban
Trois clous

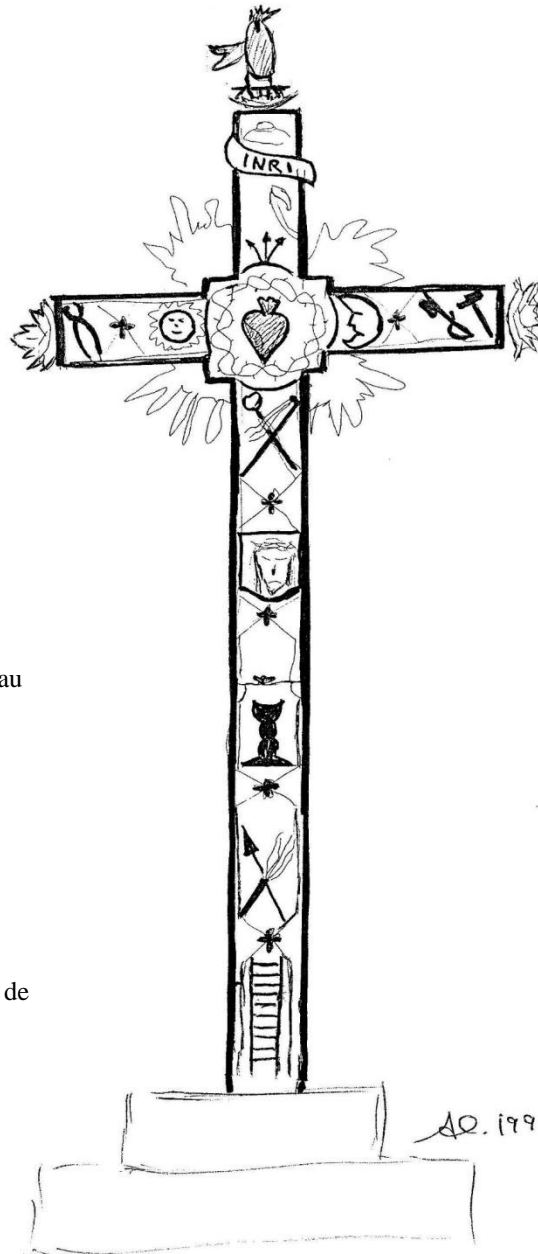

Bras gauche horizontal :

Tenaille et soleil

Bras horizontal de droite :

Lune, épée avec oreille et marteau

Branche verticale du bas :

Éponge et fouet
Voile de Véronique
?
Calice
Lance et verge
Échelle

Les quatre branches sont ornées de
croisillons et de petites fleurs

Socle crépi

PUYSEGUR - 01

Lieudit : Narroques..

C 1 - à 1.000 mètres de Puysegur, en allant vers Roquefort

Croix simple.

Au centre de la croix :
Petite fleur
entourée d'un cercle

Socle en pierre

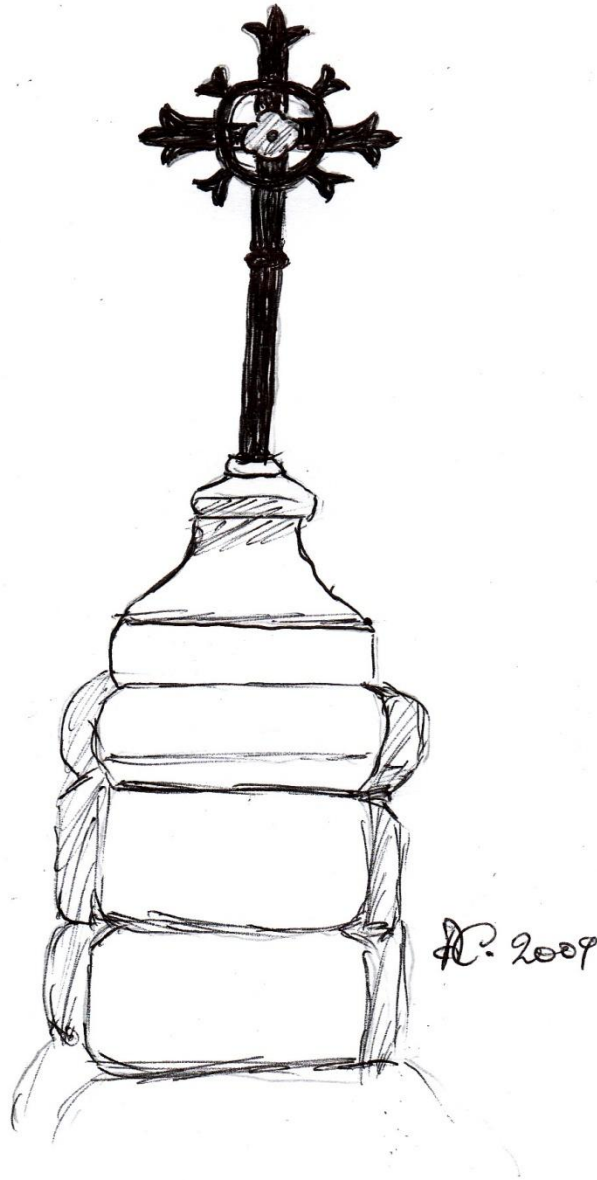

PUYSEGUR - 02

Lieudit : L'Esquiro..

D 103, entrée du chemin de la propriété de L'Esquiro.

(La propriété de L'Esquiro est située sur la commune de Lavardens).

Branche verticale du haut :
Plaque avec : INRI

Au centre de la croix :
Cœur avec flamme
Christ

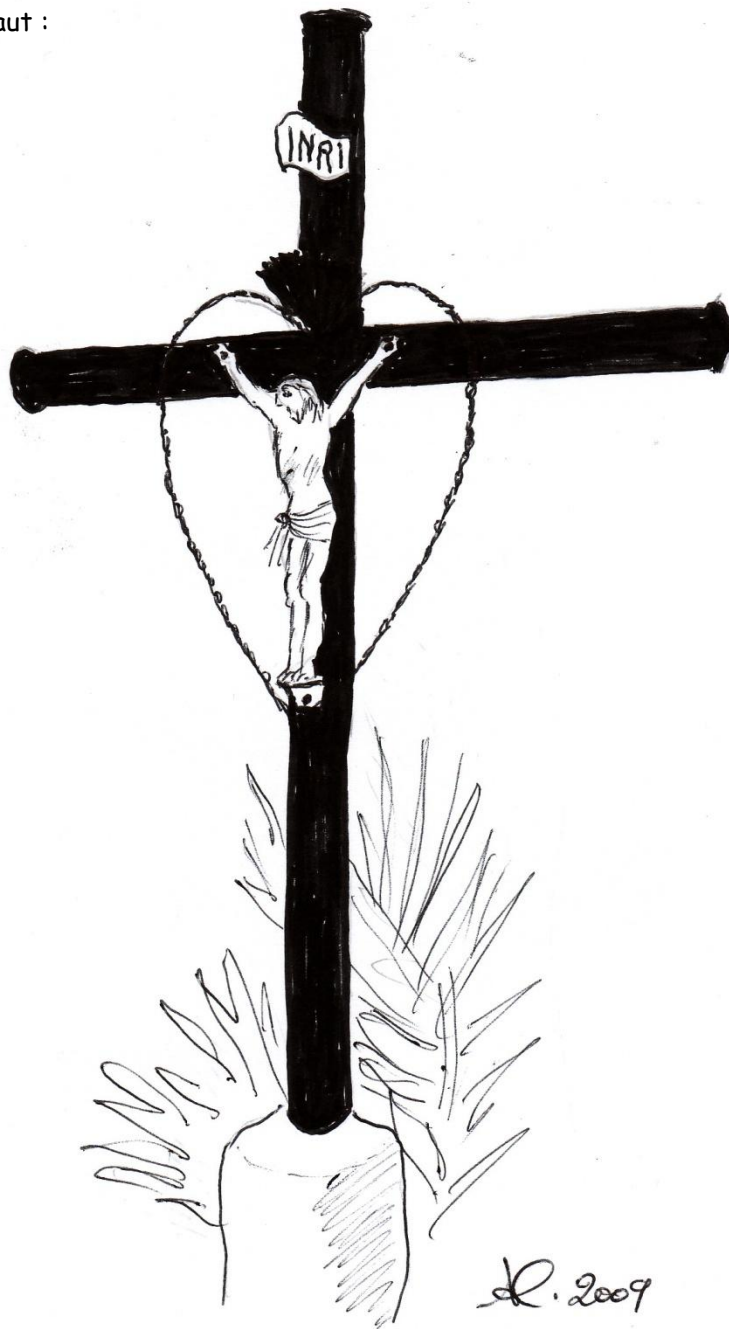

Socle en pierre rond

RAMOUZENS

Eglise :

Grande croix simple avec un Christ.

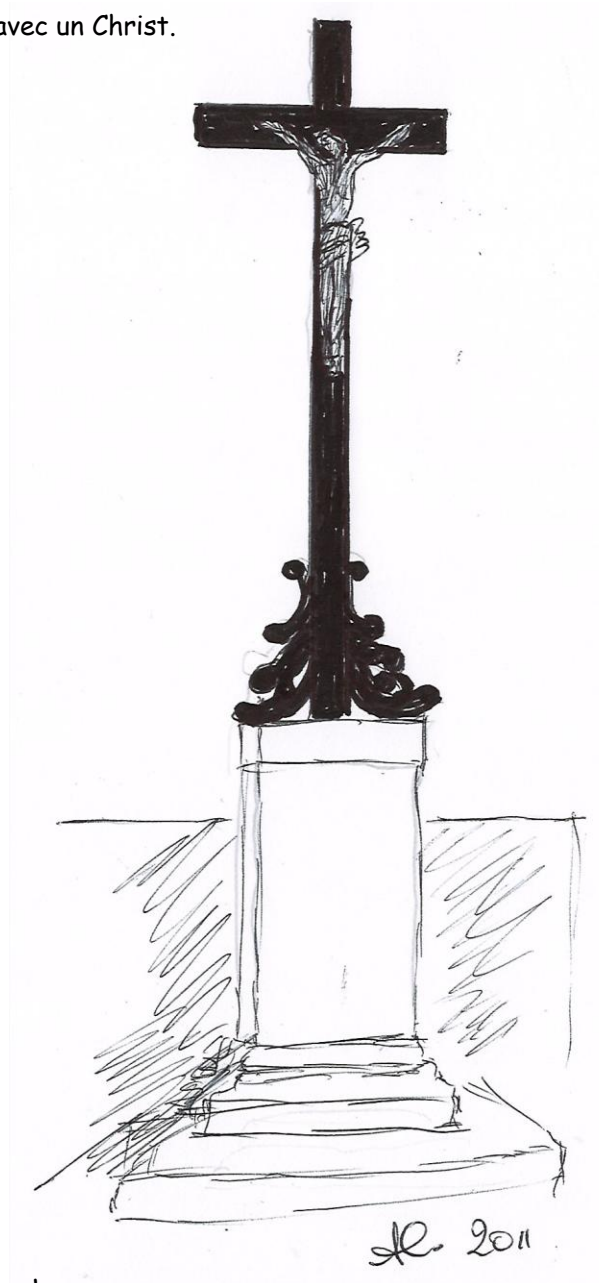

Socle haut sur 3 marches

RAZENGUES

Place de l'église.

Au centre de la croix :

Cœur percé de deux flèches et
Couronne d'épines

Branche verticale du haut :

Coq disparu (encore présent en 1988).

Bras gauche horizontal :

Échelle

Bras horizontal de droite :

Fouet

Branche verticale du bas :

Lance et éponge
Marteau, tenaille et ?
Serpent

La croix repose sur une
pierre ronde et

Socle en brique

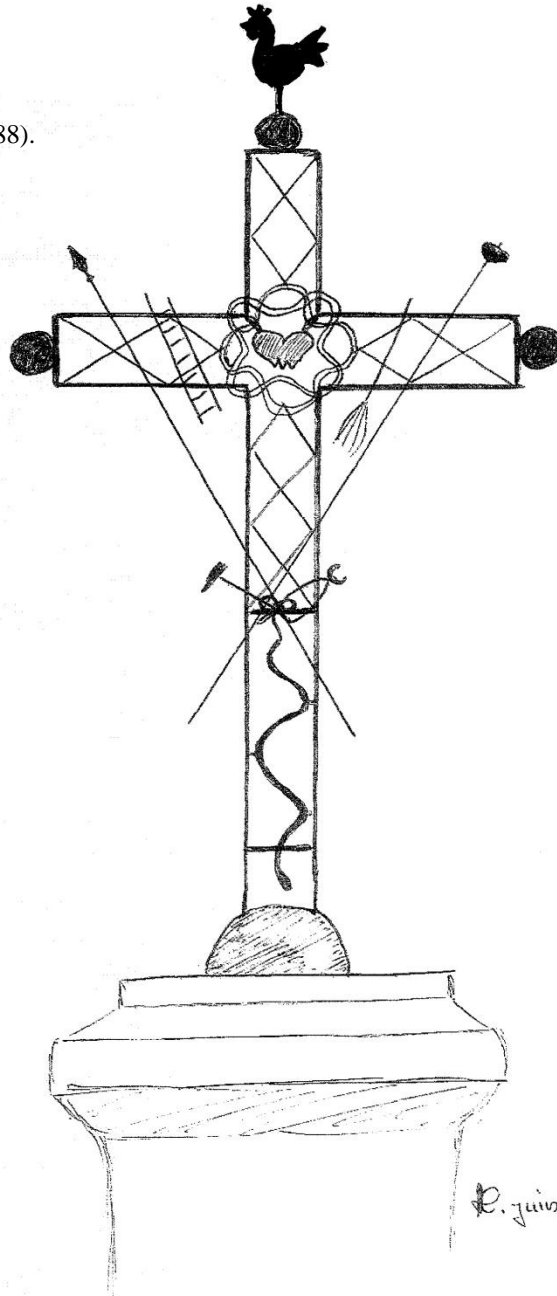

La croix a été repeinte et restaurée. Le coq a été remplacé en 2002.

RIGUEPEU

En montant à l'église :

Petite croix enchâssée sur un morceau de bois.

Au centre de la croix :

Cercle

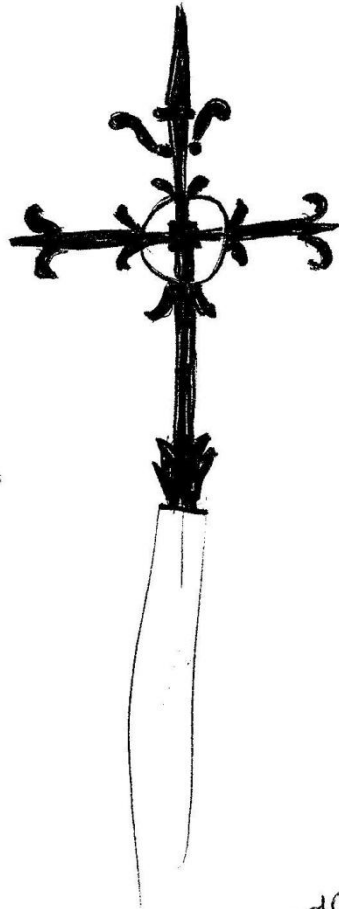

RISCLE

Place des Platanes.

Croix pleine et plate.

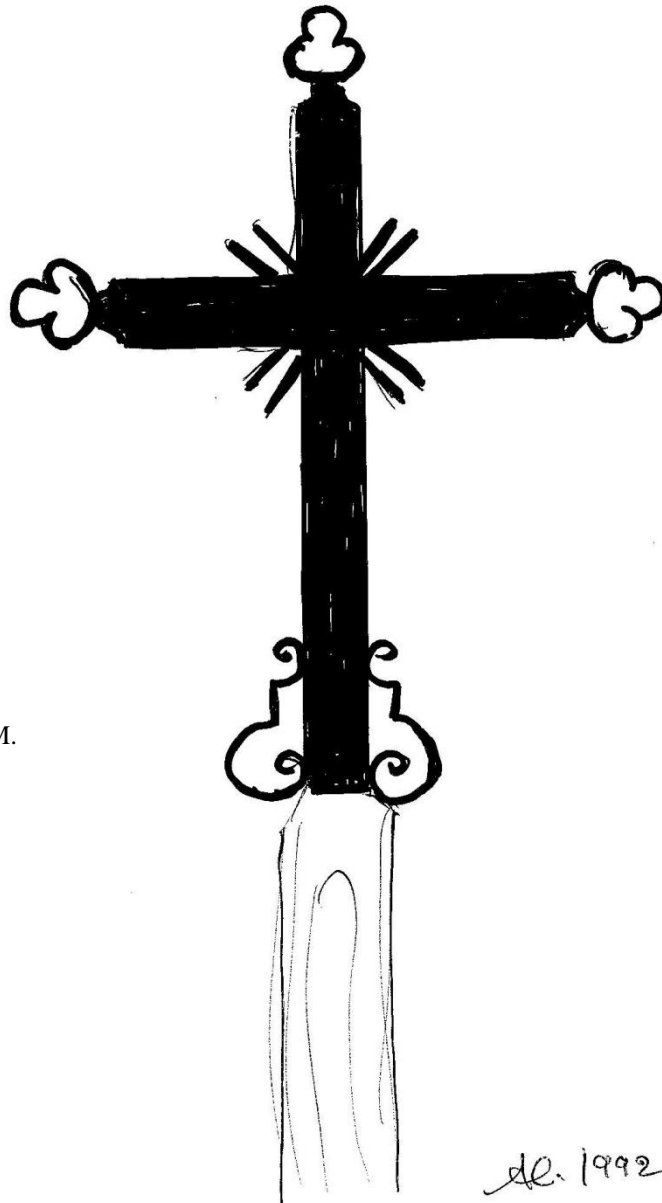

Socle en béton
hauteur du socle = 1,50 M.

de. 1992

ROQUELAURE - 01

A la sortie du village, au carrefour avec le chemin venant d'Auch.

Grande croix, autrefois peinte en blanc, aujourd'hui rouillée.

Au centre de la croix

Couronne d'épines
Rayonnements du soleil

Branche verticale du haut

Tige ayant supporté le coq
INRI

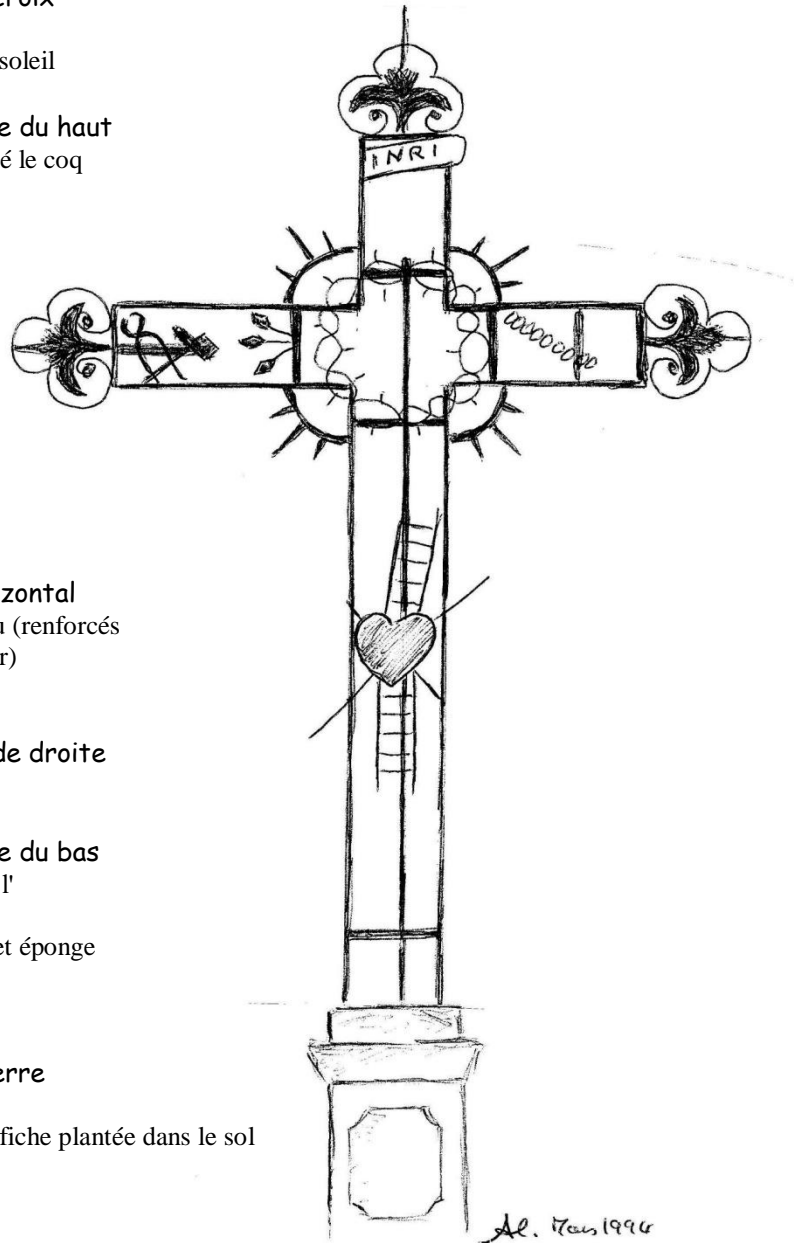

Bras gauche horizontal

Tenaille et marteau (renforcés
par une barre de fer)
Trois clous

Bras horizontal de droite

Deniers ?

Branche verticale du bas

Cœur au centre de l'
Échelle
Vestiges de lance et éponge

Petit socle en pierre

dégradé.
Importante contre-fiche plantée dans le sol

Croix restaurée et repeinte.

Le socle a été refait, en 2002, par un tailleur de pierres originaire du village.

ROQUELAURE - 02

Lieudit : Aignan.

700 m au sud de Roquelaure.

Croix avec croisillons.

Centre de la croix:
Étoile dans un cercle

Branche verticale du bas:
Vierge entourée de deux anges
(personnages en fonte)

Socle en pierre

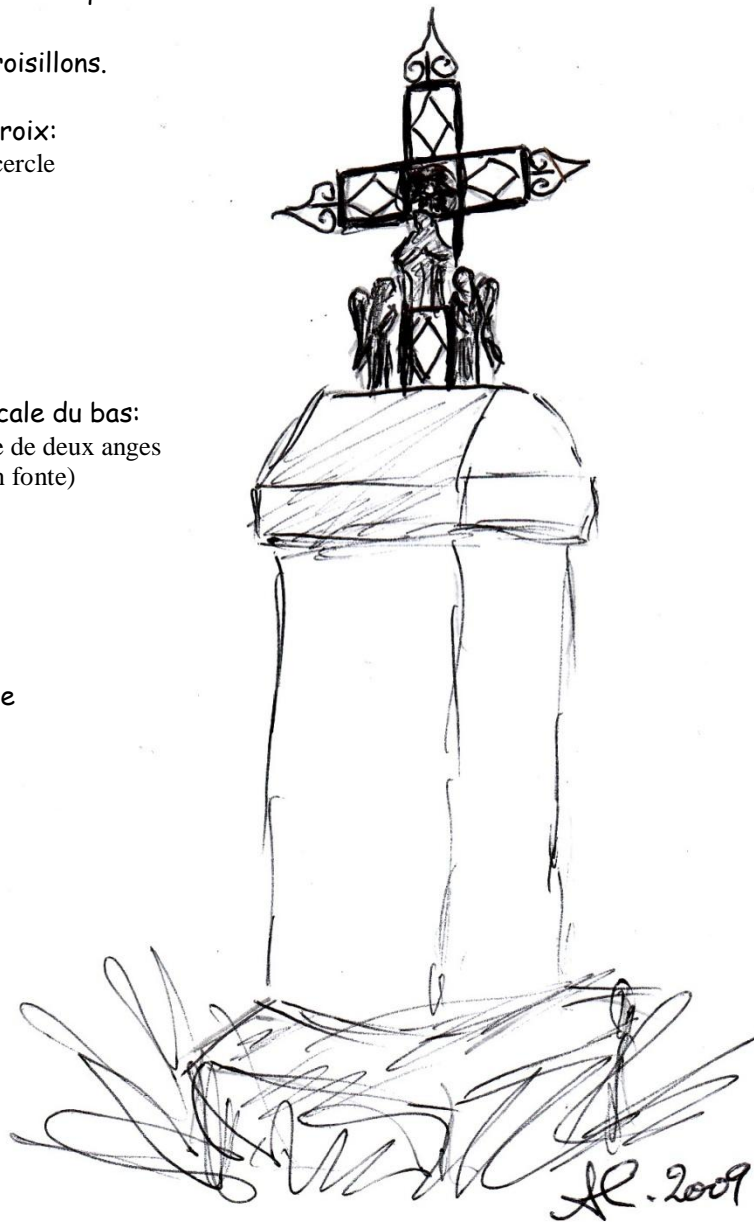

ROQUELAURE-SAINT-AUBIN

Lieudit : En Jouanon.

Croix de fonte sur un socle en moellon
servant de support pour une croix camarguaise en tôle.



ROQUES - 01

Derrière l'église.

Croix monumentale.

Croix est ornée de lignes géométriques
et d'une lyre.

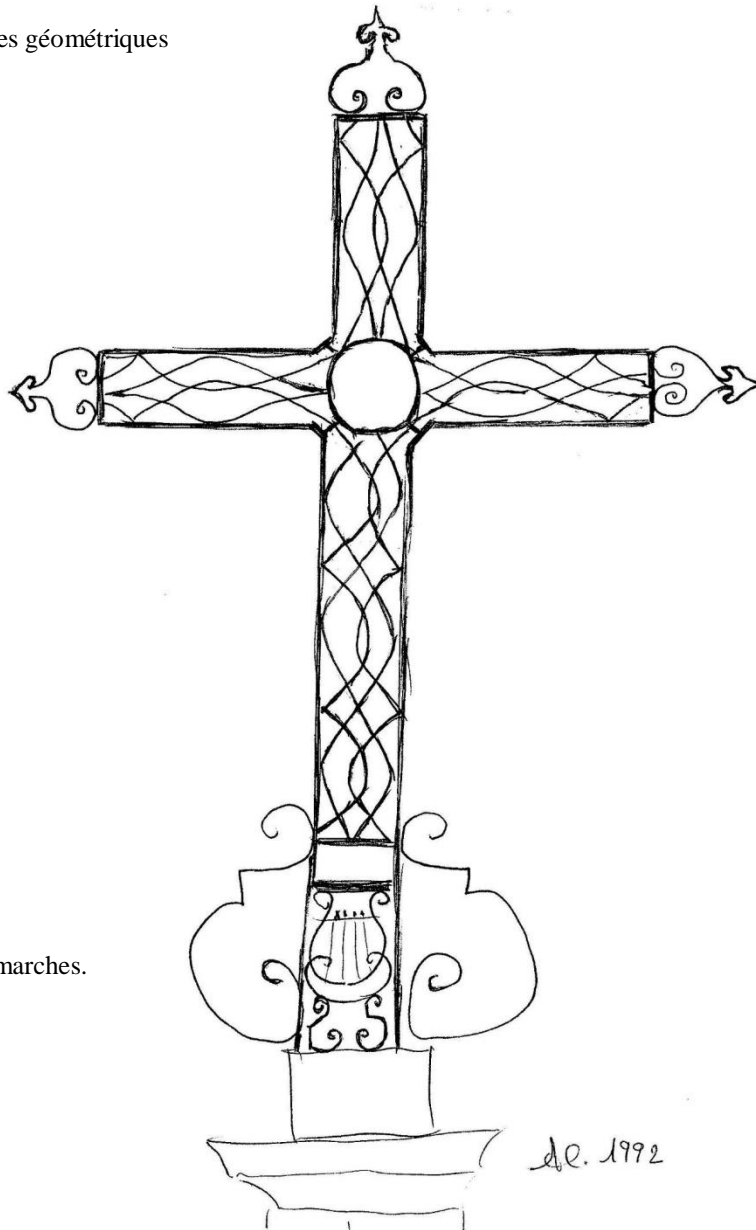

Socle en pierre
placé au-dessus de 12 marches.

ROQUES - 02

Cimetière.

Croix monumentale double.

Croix ornée de
feuilles de vigne et
grappes de raisin.

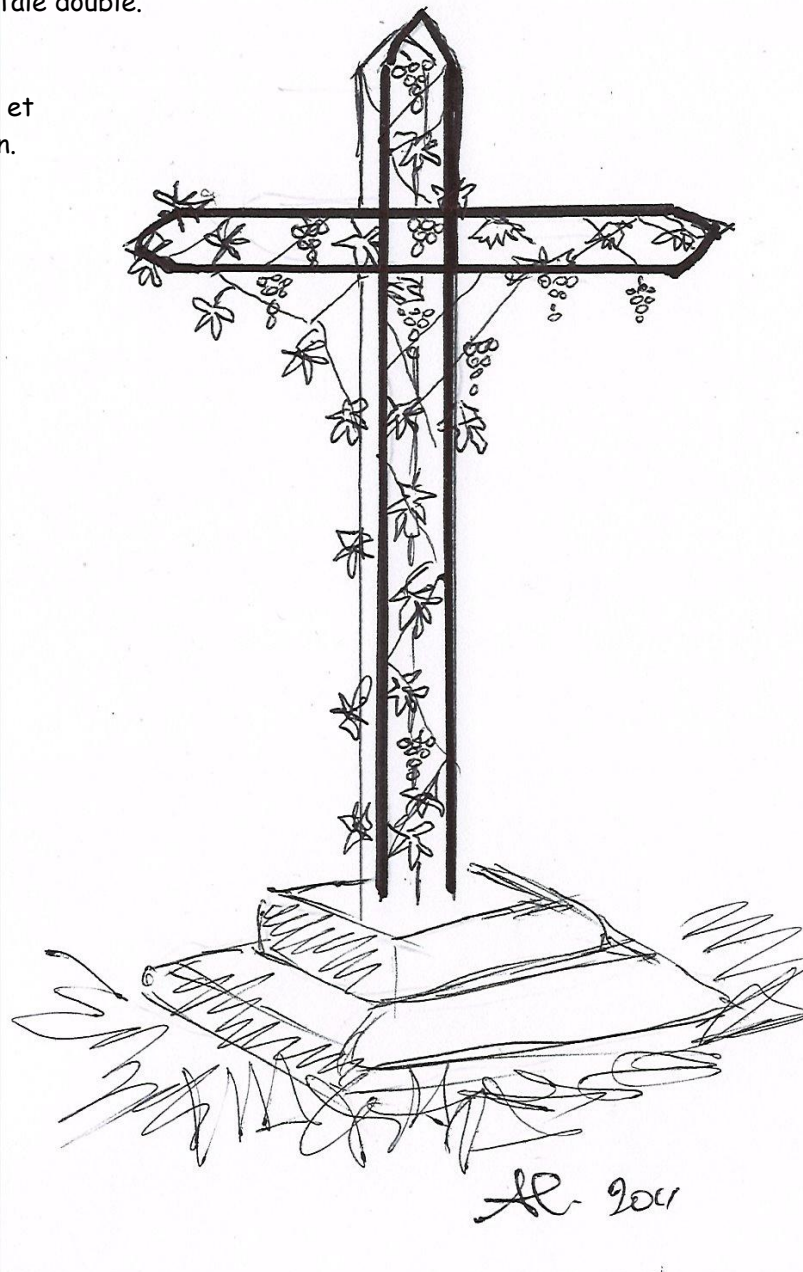

Socle en pierre

ROQUES - 03

Nord village, côte 160.

Croix ornée de volutes.

Branche verticale du haut :
INRI

Branche verticale du bas :
Lance et éponge, Échelle

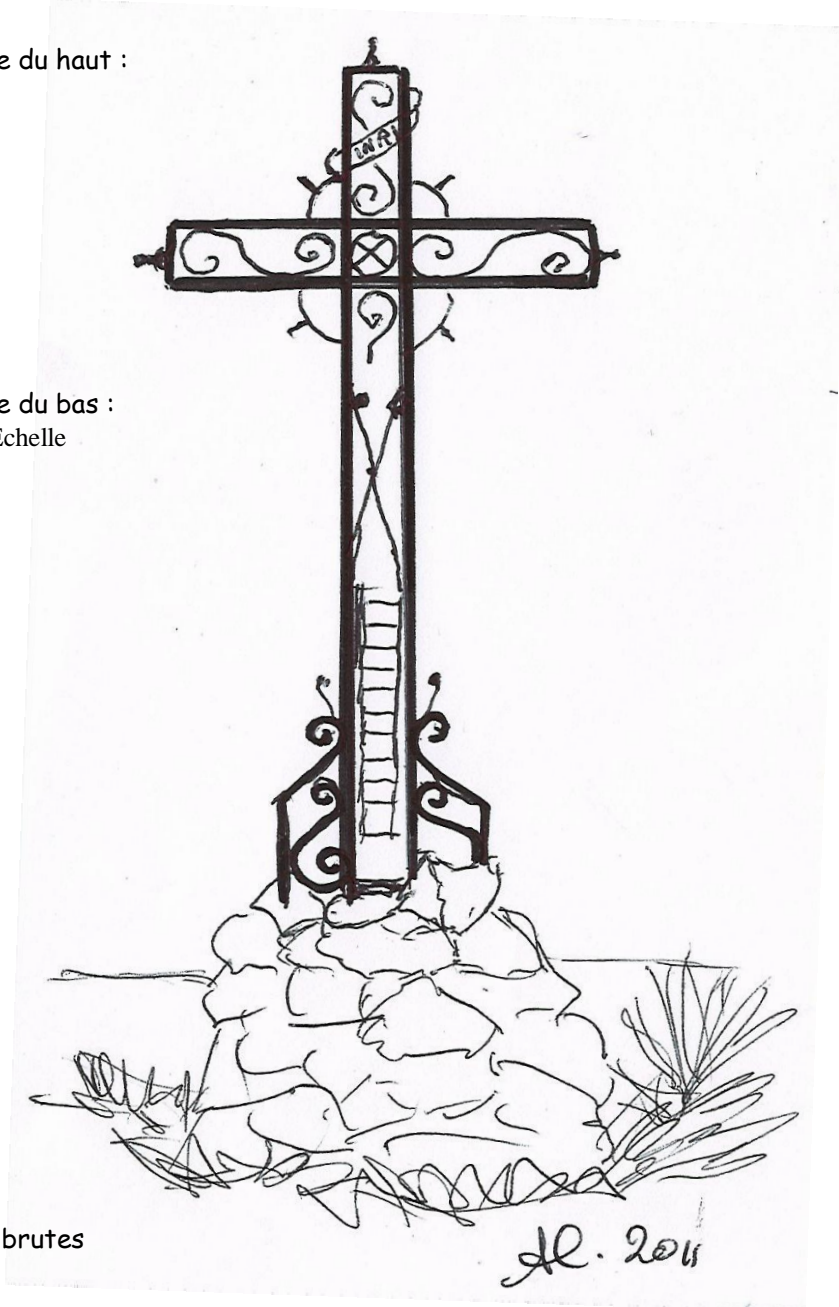

Socle en pierres brutes

ROZES

Place du village.

Petite croix, pas entretenue.

Au centre de la croix

Couronne d'épines

Rayonnements partiels du soleil

Branche verticale du haut

Restes du coq

INRI

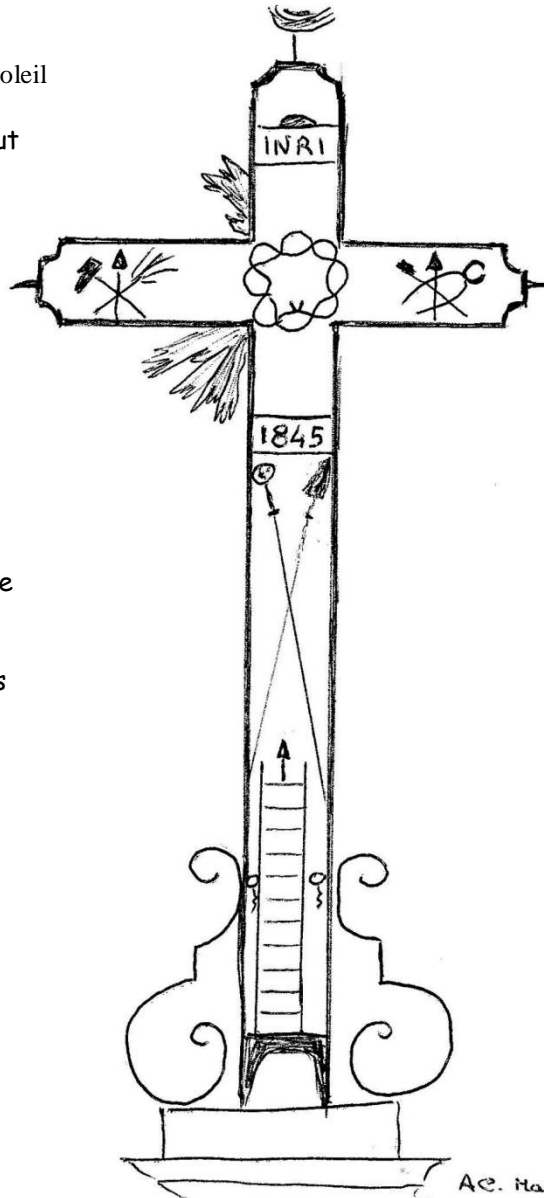

Bras gauche horizontal

Marteau, clou, verges

Bras horizontal de droite

Manche ? clou, tenaille

Branche verticale du bas

Plaque avec date : "1845"

Éponge et lance

Clou

Échelle

Socle en pierre

SABAILLAN

Dans le village :

Croix peinte en blanc.

Au centre de la croix :
Cœur surmonté de flamme et
Couronne d'épines

Branche verticale du haut :
Piton ?
INRI
Aiguïère dans un cercle

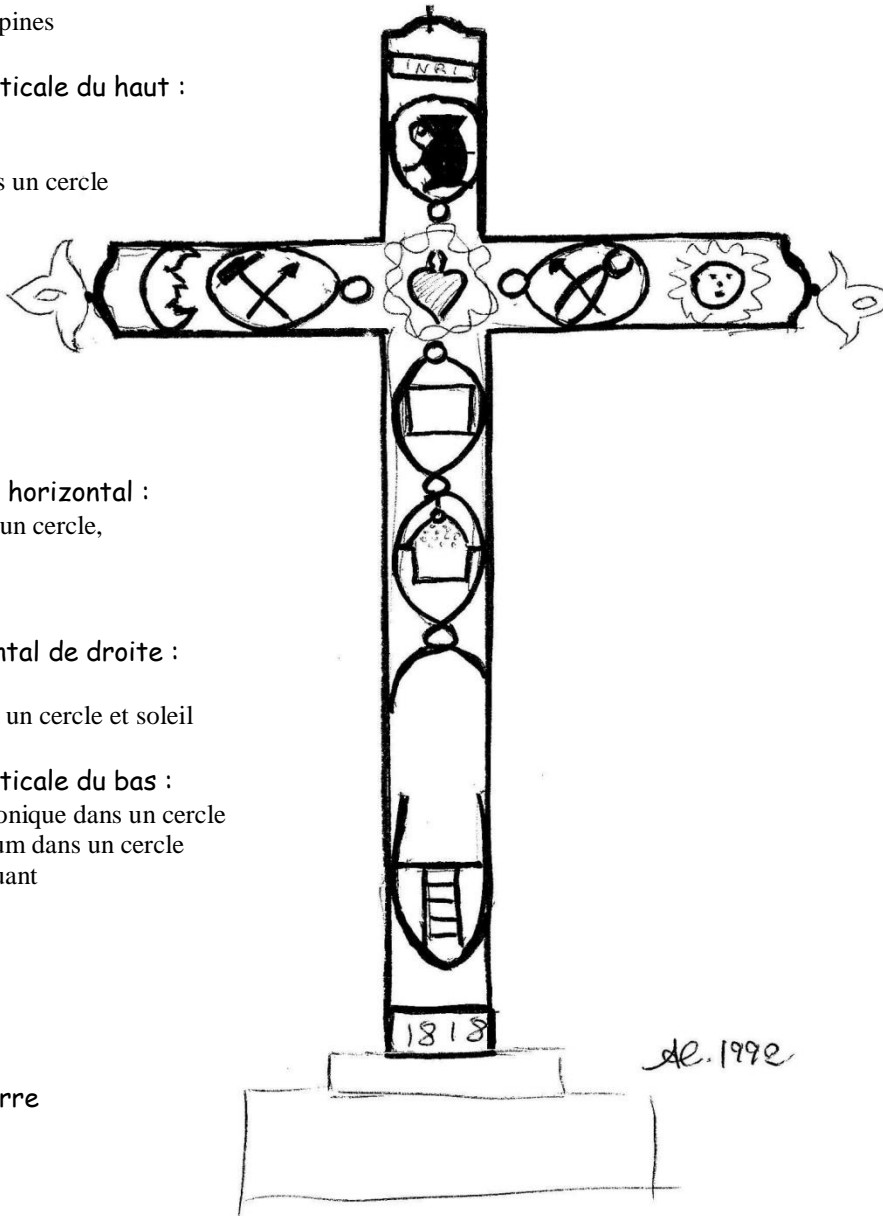

Bras gauche horizontal :
Lune et dans un cercle,
Marteau et
un clou

Bras horizontal de droite :
Un clou et
Tenaille dans un cercle et soleil

Branche verticale du bas :
Voile de Véronique dans un cercle
Vase de parfum dans un cercle
Cercle manquant
Échelle
Plaque :
Inscription

1818

Socle en pierre

SAINT-ANTOINE

Place du village.

Croix ornée de volutes, entretenue.

Au centre de la croix :
Agneau reposant sur le livre de l'apocalypse

Branche verticale du haut :
Tige ayant supporté le coq

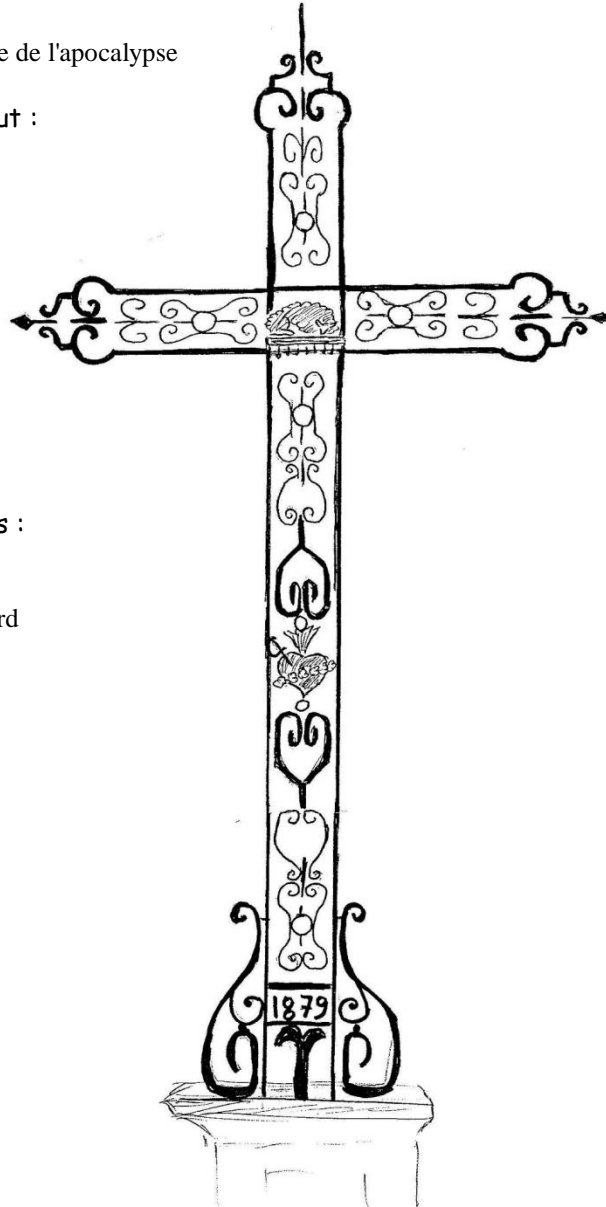

Branche verticale du bas :
Cœur surmonté de flamme,
entouré de fleurs
et transpercé par un poignard
Plaque avec date : "1879"

Socle en pierre

A.E. 26 juillet 1983

SAINT-ANTONIN

Près de l'église.

Au centre de la croix :

Cœur surmonté de flamme et couronne d'épines
Rayonnement du soleil

Branche verticale du haut :

Tige avec
les vestiges du coq
(croupion et pattes)
INRI

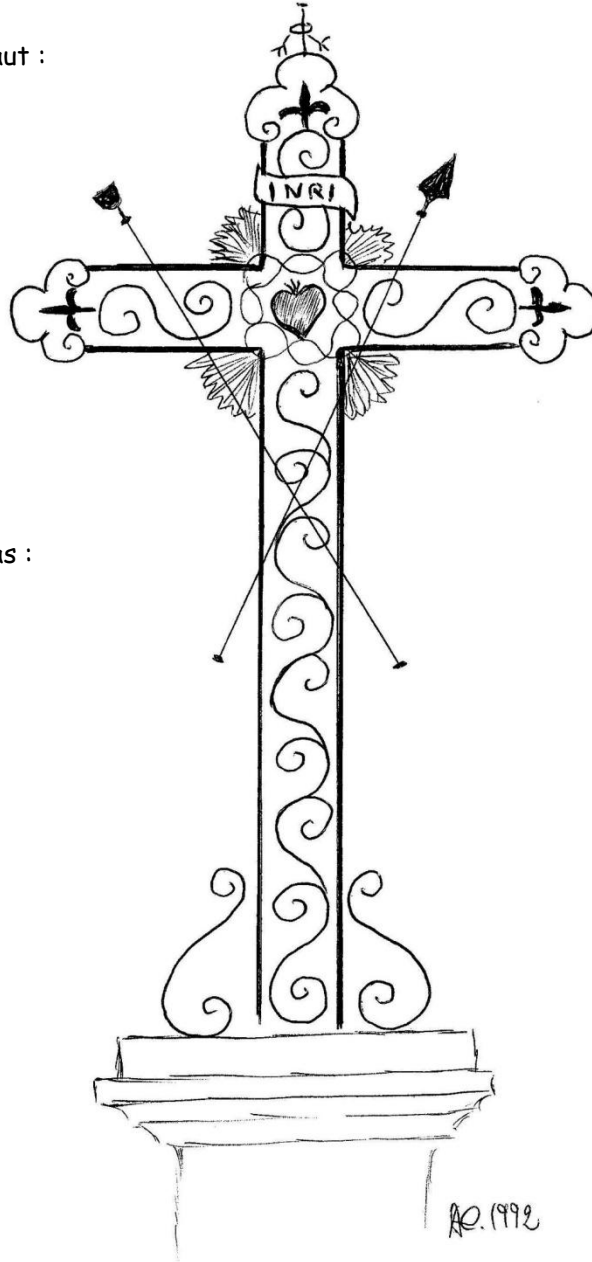

Branche verticale du bas :

Éponge et lance

Socle en briques

SAINT-ARAILLES

Au village.

Croix simple.

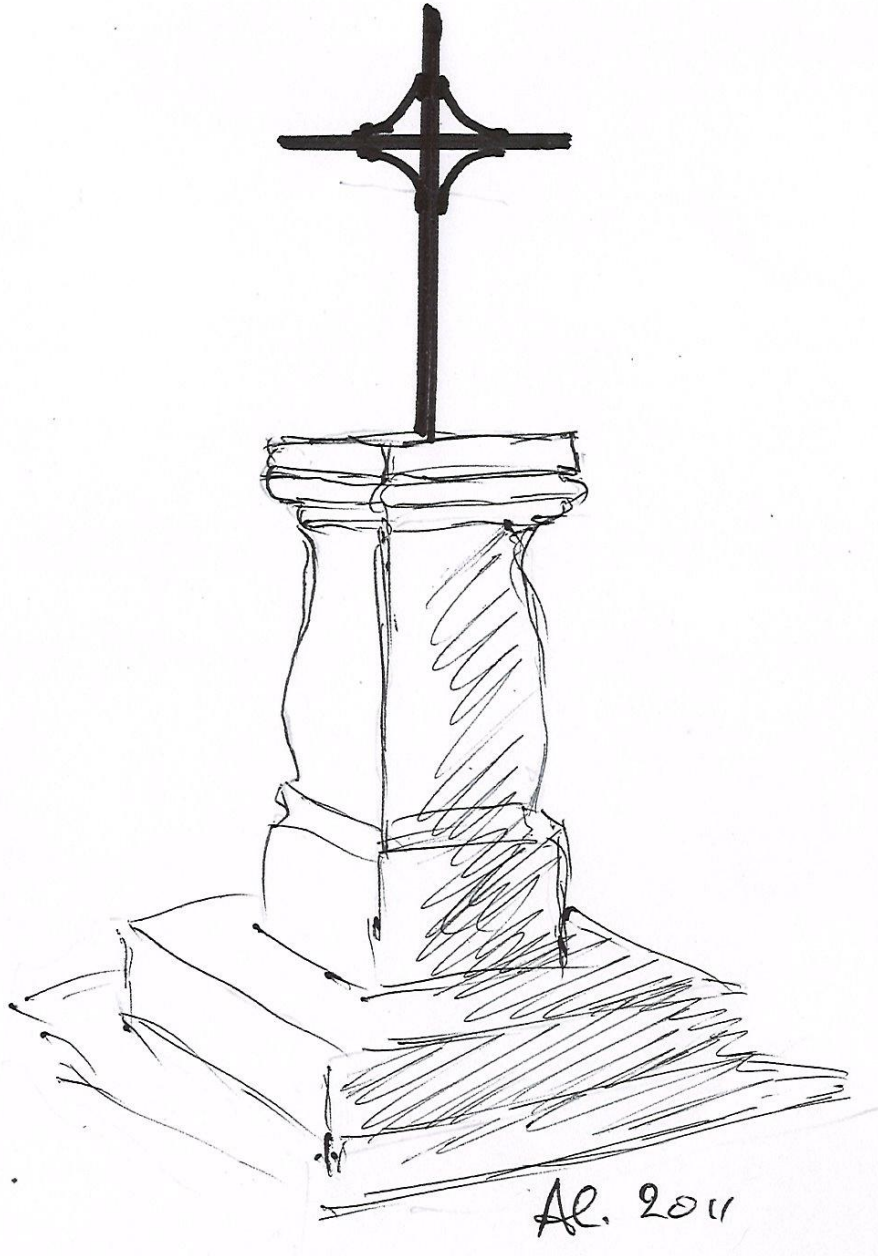

Socle en pierre.

SAINT-AUNIX-LENGROS - 01

Au carrefour proche de l'église.

Croix rouillée.

Au centre de la croix :
Couronne d'épines

Branche verticale du haut :
INRI

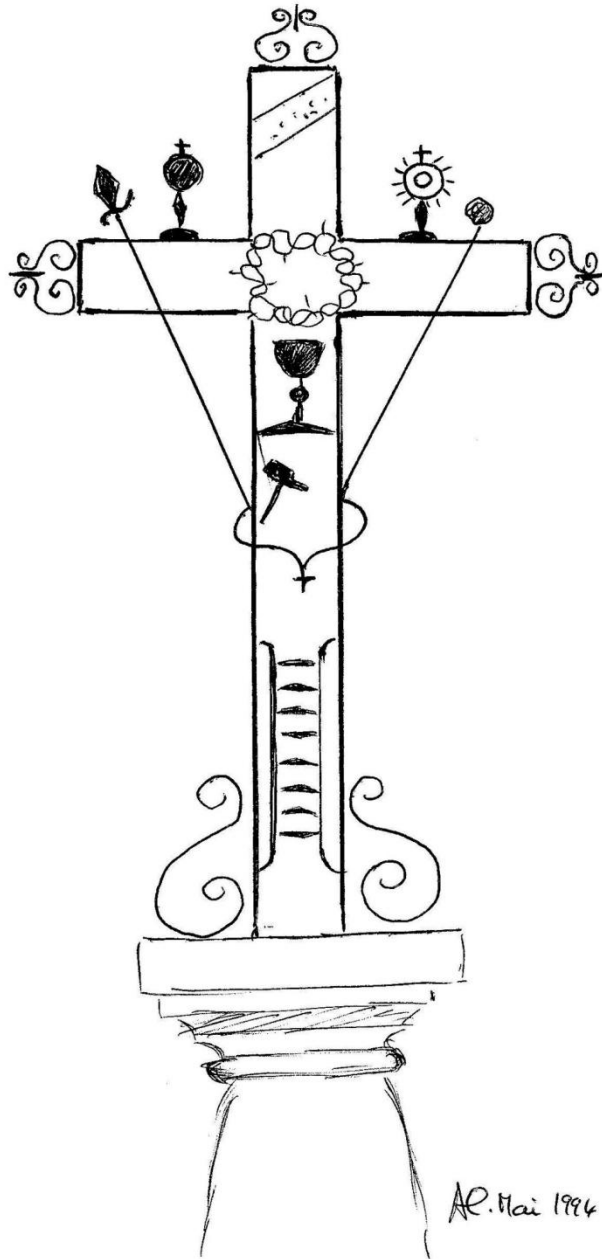

Bras gauche horizontal :
Ciboire

Bras horizontal de droite :
Ostensoir

Branche verticale du bas :
Calice
Marteau
Lance et éponge
Échelle

Socle en pierre
rond, effilé vers le haut

SAINT-AUNIX-LENGROS - 02

A 200 m de l'église, à l'entrée d'une vigne.

Croix entourée d'une grille en très mauvais état. Pas entretenue.

Au centre de la croix :

Grand cercle

Branche verticale du haut :

Restes du coq

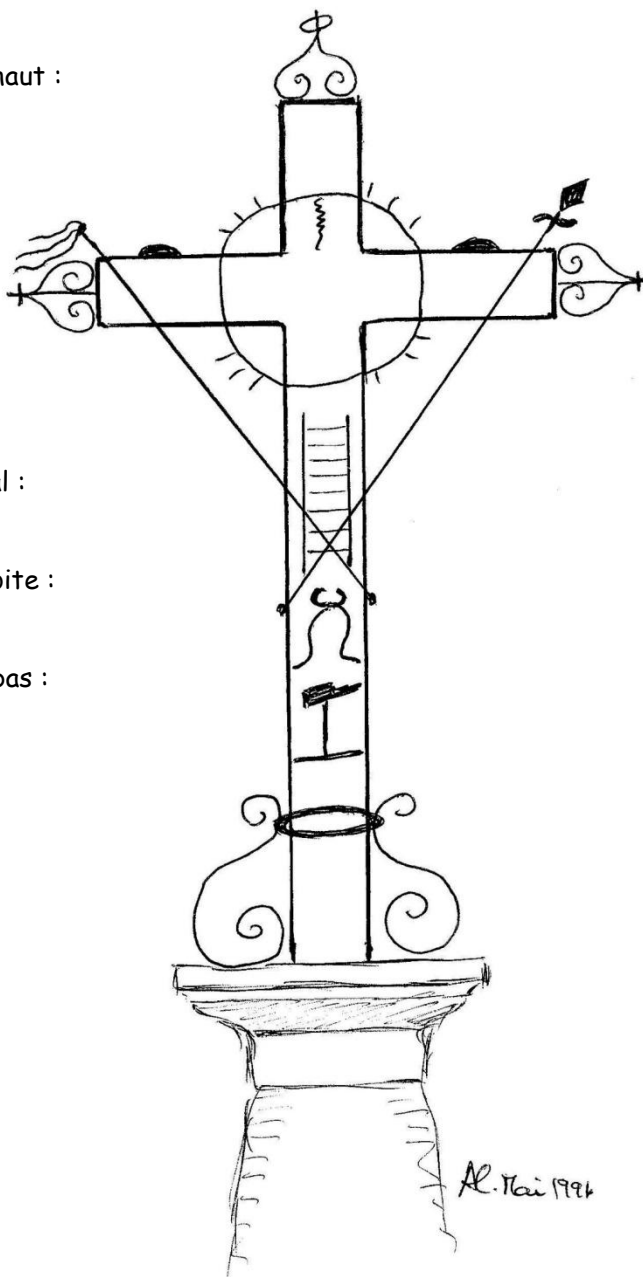

Bras gauche horizontal :

Socle du ciboire

Bras horizontal de droite :

Socle de l'ostensoir

Branche verticale du bas :

Échelle

Fouet et lance

Tenaille et marteau

Socle en pierre

rond, effilé vers le haut

SAINT-AVIT-FRANDAT

Au fond de la place.

A gauche de l'entrée du château La Cassagne.

Branche verticale du haut :
Rayonnement du soleil

Bras horizontaux :
Tenaille et marteau

Branche verticale du bas :
Eponge et lance

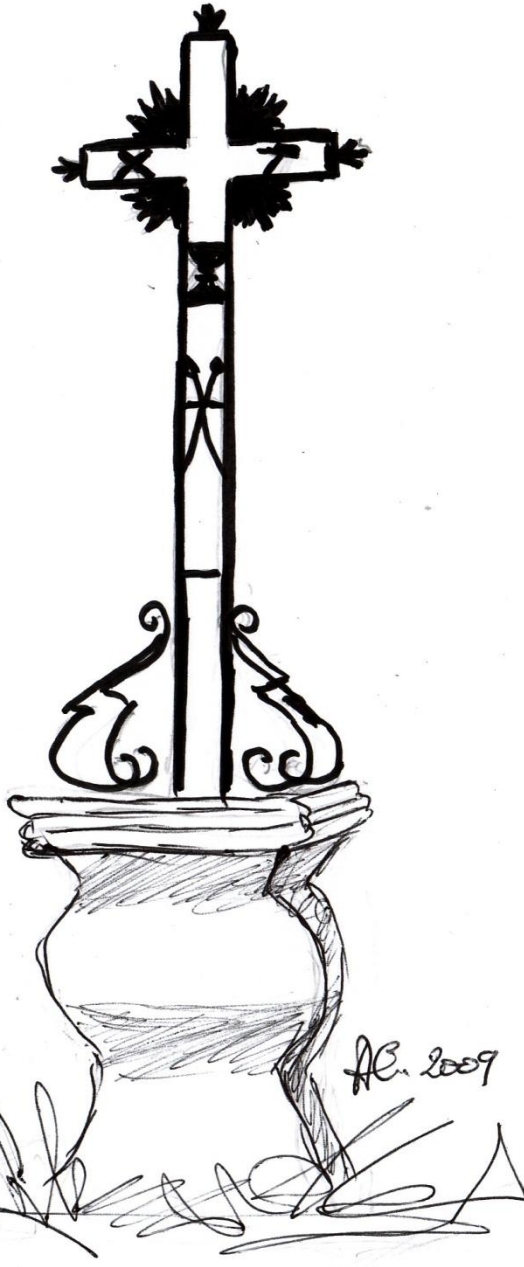

Joli socle en pierre

SAINT-BRES - 01

Lieudit : Bordeneuve de Croix.

A 700 m ouest de Saint-Brès. A gauche sur la route directe de Lassalle à Taybosc.

Croix simple en fer rond aplati vers le centre
et sur la branche verticale du haut

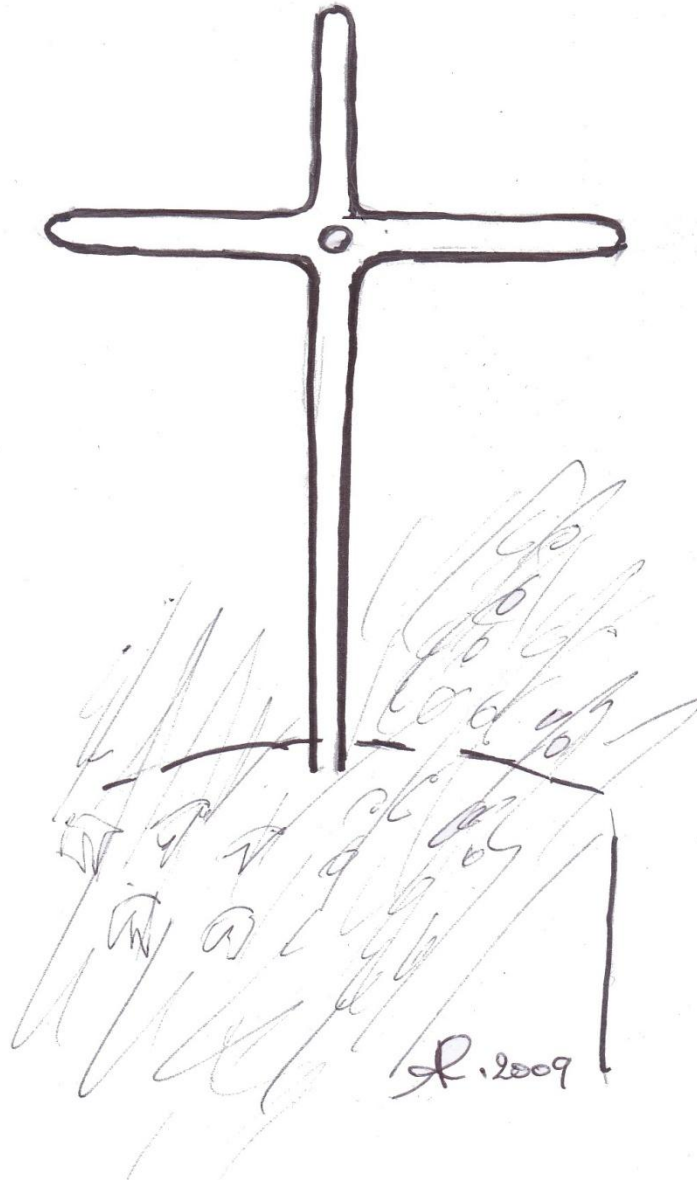

Socle en pierre ronde, envahi par la végétation.

SAINT-CAPRAIS

A l'entrée du village, devant l'école.

Pas entretenue.

Les quatre branches sont ornées de volutes.

Au centre de la croix :

Cœur (disparu) surmonté de flamme et
Couronne d'épines

Branche verticale du haut :

Pattes du coq et tige

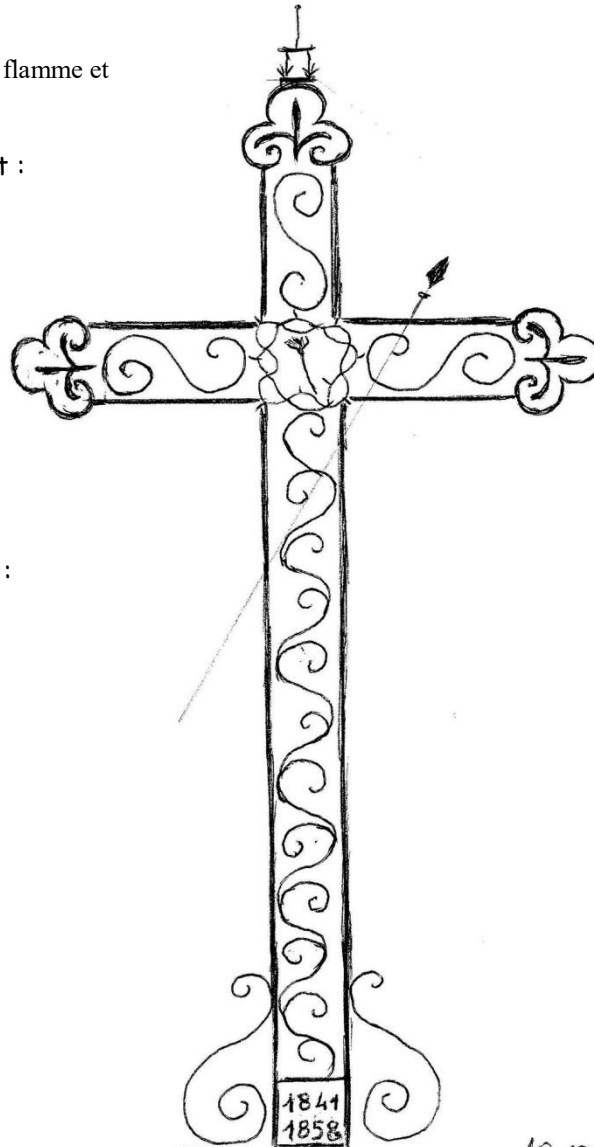

Branche verticale du bas :

Lance

Plaque avec date :

1841

1858

Socle en briques

formé de deux marches
garnies de jardinières.

Restaurée en 1993.

SAINT-CHRISTAUD

Au carrefour, à l'entrée du village.

Croix ornée de volutes, repeinte, penchant fortement vers l'arrière.

Au centre de la croix :

Couronne d'épines

Branche verticale du haut :

Tige ayant supporté le coq

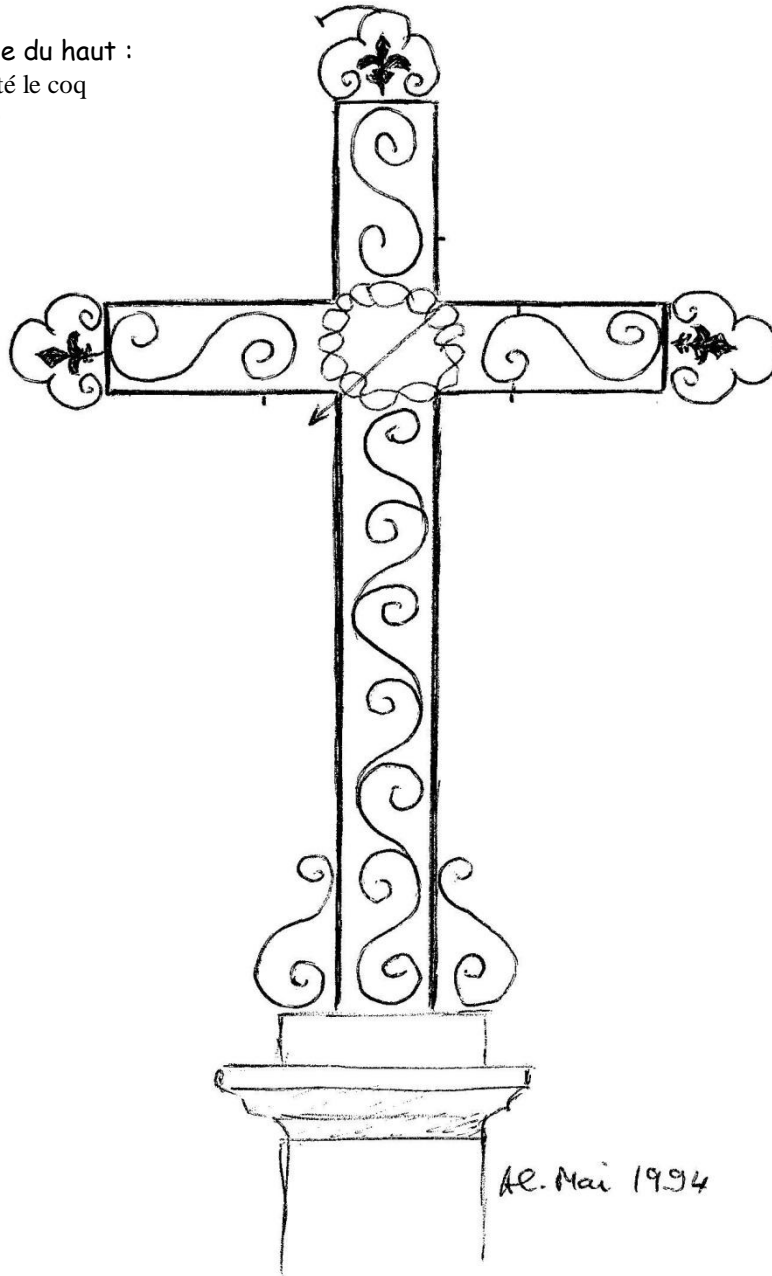

Socle en pierre
restauré

SAINT-CLAR - 01

Route de Lavit, D 13.

Entretenu et peint.

Au centre de la croix :
Cœur surmonté de flamme et
Couronne d'épines
Rayonnement du soleil

Branche verticale du haut :
INRI
Aiguière

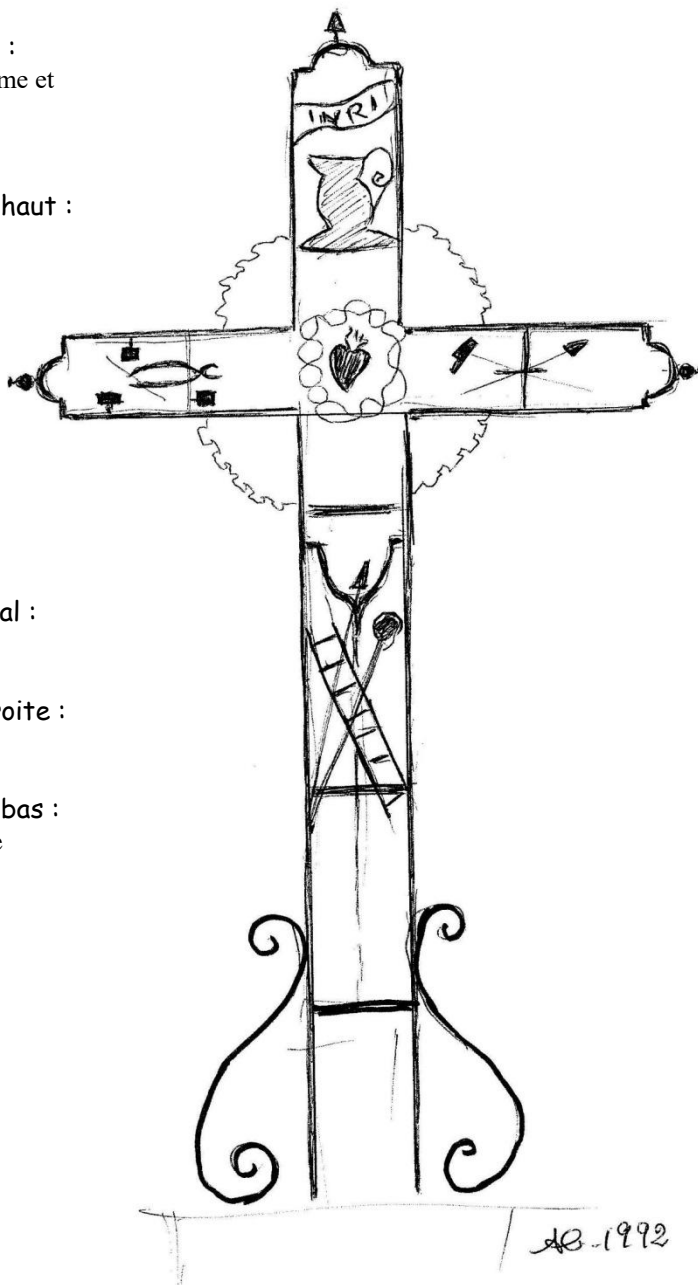

Bras gauche horizontal :
Dés, tenaille

Bras horizontal de droite :
Marteau, un clou

Branche verticale du bas :
Échelle, lance et éponge

Socle en pierre

SAINT-CLAR - 02

Chemin de Saint Roch.

Au centre de la croix :
Cœur et couronne d'épines
Rayonnement

Branche verticale du haut :
Coq
INRI

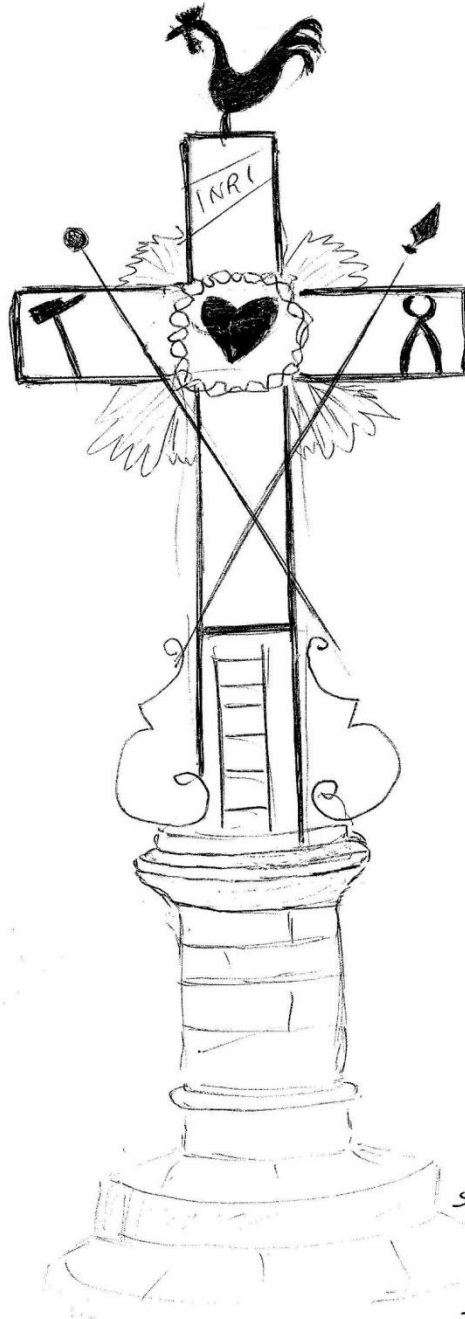

Bras gauche horizontal :
Marteau

Bras horizontal de droite :
Tenaille

Branche verticale du bas :
Éponge et lance
Échelle

Socle arrondi, en pierre

SAINT-CLAR - 03

A l'entrée du village, côté L'Isle-Bouzon (avenue de Gascogne).

Au centre de la croix :
Couronne d'épines

Branche verticale du haut :
INRI

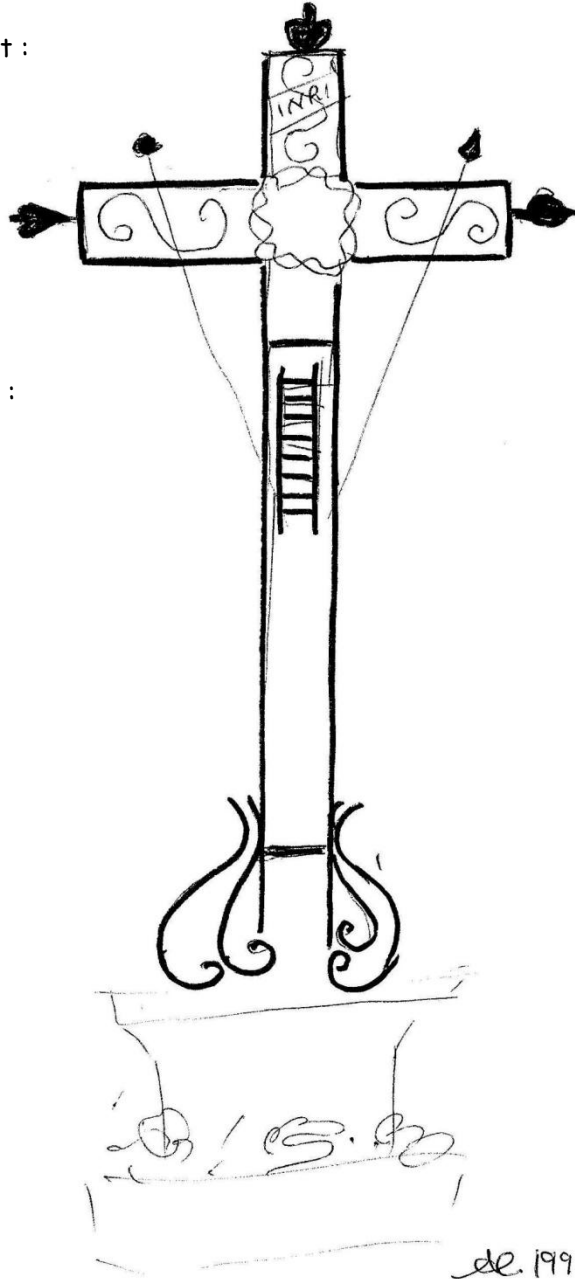

Branche verticale du bas :
Éponge et lance
Échelle

Socle en pierre
avec un parterre de fleurs

SAINT-CLAR - 04

Angle du chemin de ronde et de la côte de Samatan.

Croix entretenue, repeinte.

Au centre de la croix :
Cœur surmonté de flammes et
Couronne d'épines

Branche verticale du haut :
Coq

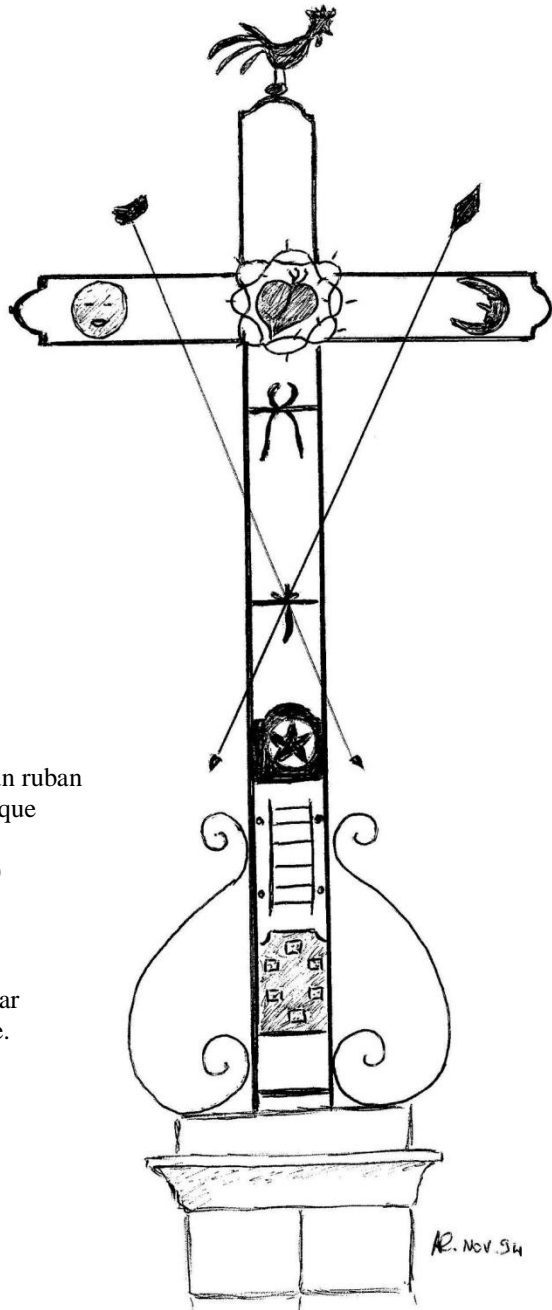

Bras gauche horizontal :
Soleil

Bras horizontal de droite :
Lune

Branche verticale du bas :
Tenaille
Éponge et lance attachées par un ruban
Étoile dans un rond sur une plaque
Échelle
Plaque portant 6 dés (3, 4, 5, 6)

Socle en pierre blanche
au milieu d'arbustes soutenus par
une murette en pierre, restaurée.

SAINT-CLAR - 05

Lieudit : Lantra.

Croix en piteux état.

Au centre de la croix :
La partie centrale
d'une ancienne croix de fonte

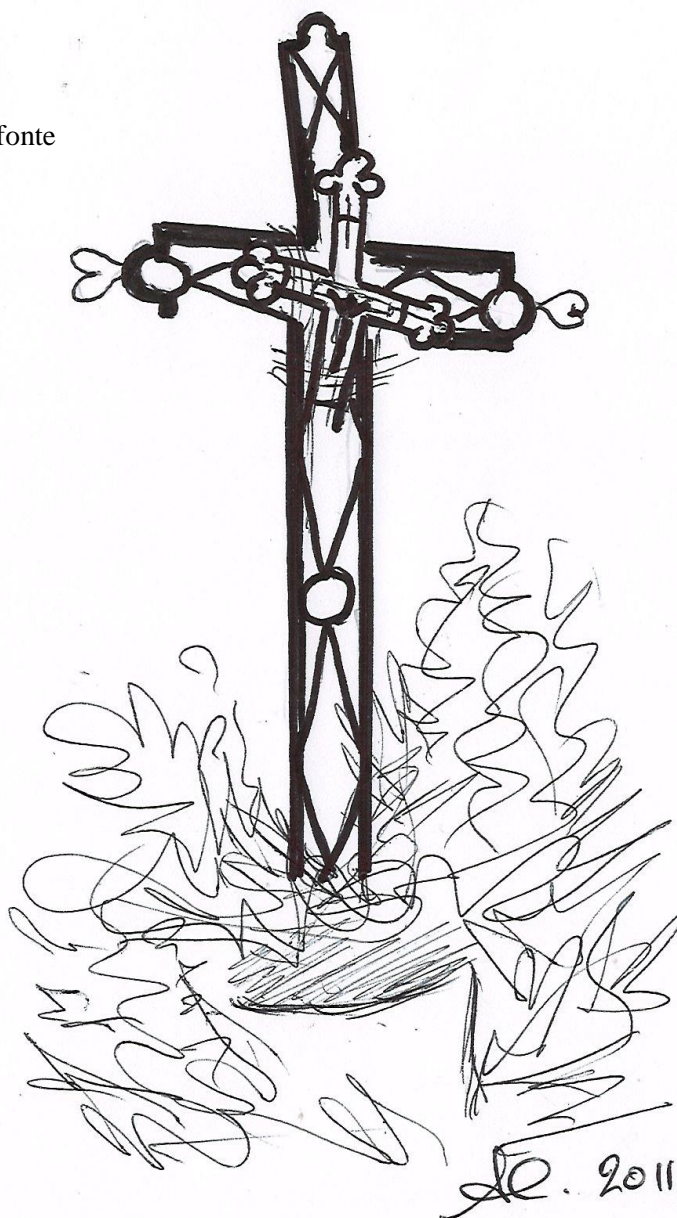

Socle noyé dans la végétation

SAINT-ELIX - 01

Derrière le Monument aux Morts.

Croix ornée de croisillons.
Peinte et consolidée récemment.

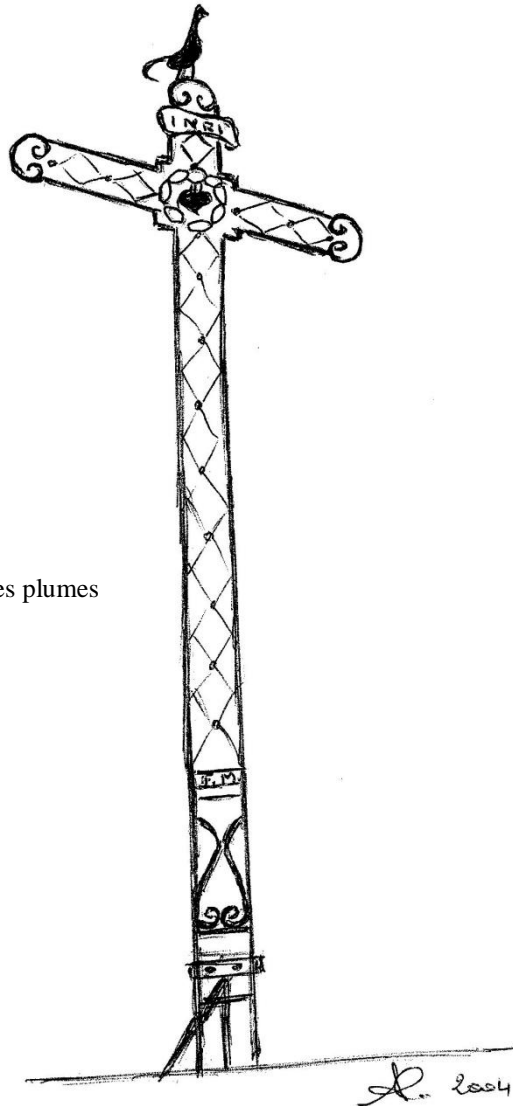

Au centre de la croix :
Cœur surmonté de flammes
Couronne d'épines

Branche verticale du haut :
Coq ayant perdu une patte et quelques plumes
INRI

Branche verticale du bas :
Signature : F. M.

SAINT-ÉLIX - 02

Lieudit : "Le Santet".

Sur la D 12, à 4,5 km de Saramon en se dirigeant vers Simorre.

Croix située à l'angle du chemin conduisant à la propriété.

Elle est proche de l'emplacement de l'ancien monastère, de "Trébons".

Au centre de la croix :
Couronne d'épines



Croix scellée dans une colonne
en pierre ronde sur un

Socle en pierre carré



SAINT-GEORGES

Lieudit : La Bordeneuve d'en Saubarian.

Croix moderne, dans un écusson.



Socle très ancien, en pierre, carré.

SAINT-GERME

A l'entrée du village.

Branche verticale du haut :

Petite croix dans la volute

Bras gauche horizontal :

Tenaille

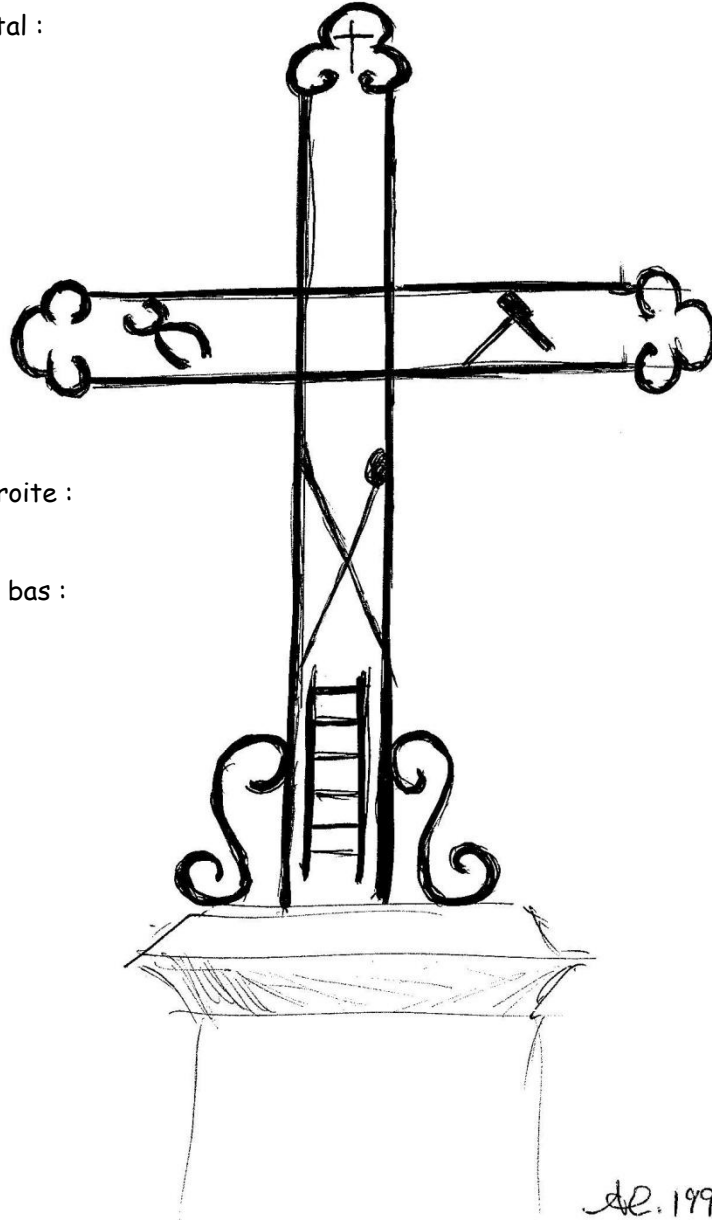

Bras horizontal de droite :

Marteau

Branche verticale du bas :

Lance et éponge

Échelle

Socle en pierre

SAINT-JEAN-LE-COMTAL - 01

Avant le village, en venant de la RN 21,
À droite, dans un champ clôturé en bordure de la D 150.

Simple petite croix reposant sur un

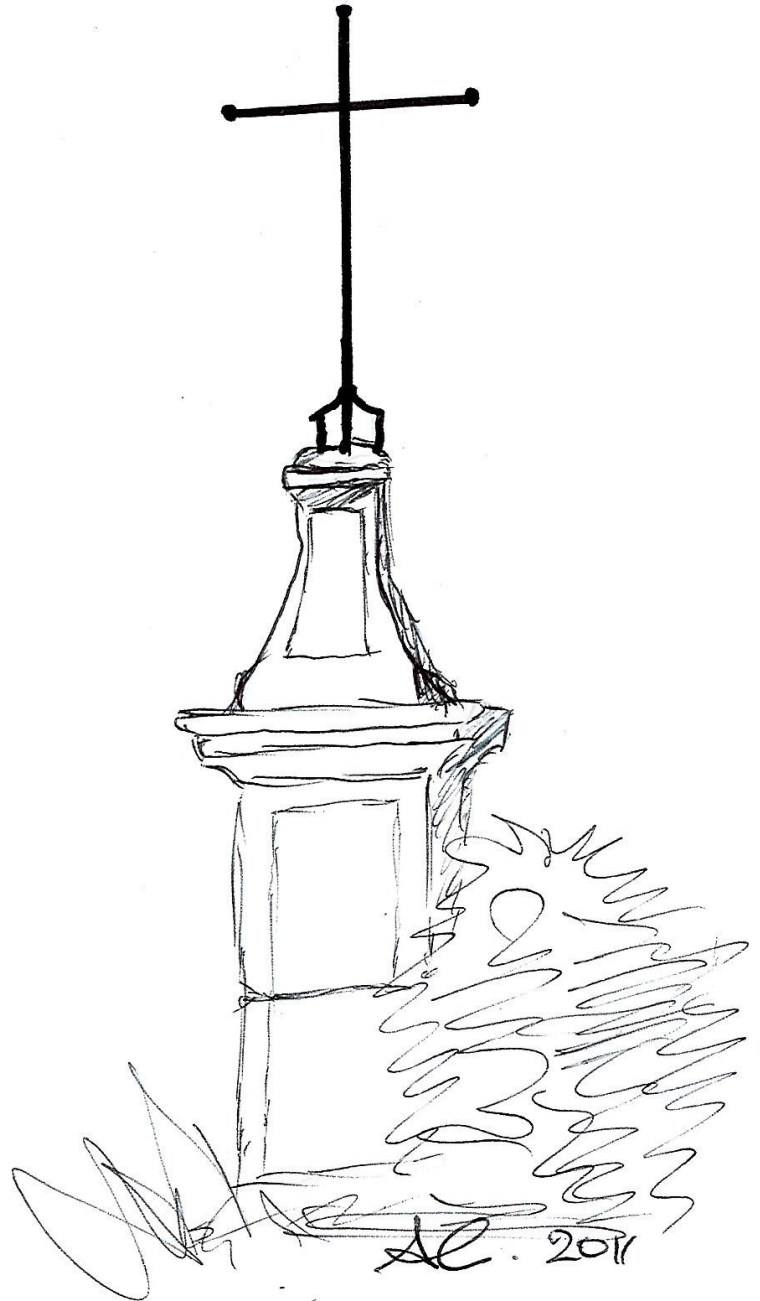

Socle en pierre

inscriptions illisibles

SAINT-JEAN-LE-COMTAL - 02

Au bord de la RN 21, à 3 km vers Mirande.

Simple petite croix ornée d'un cœur.

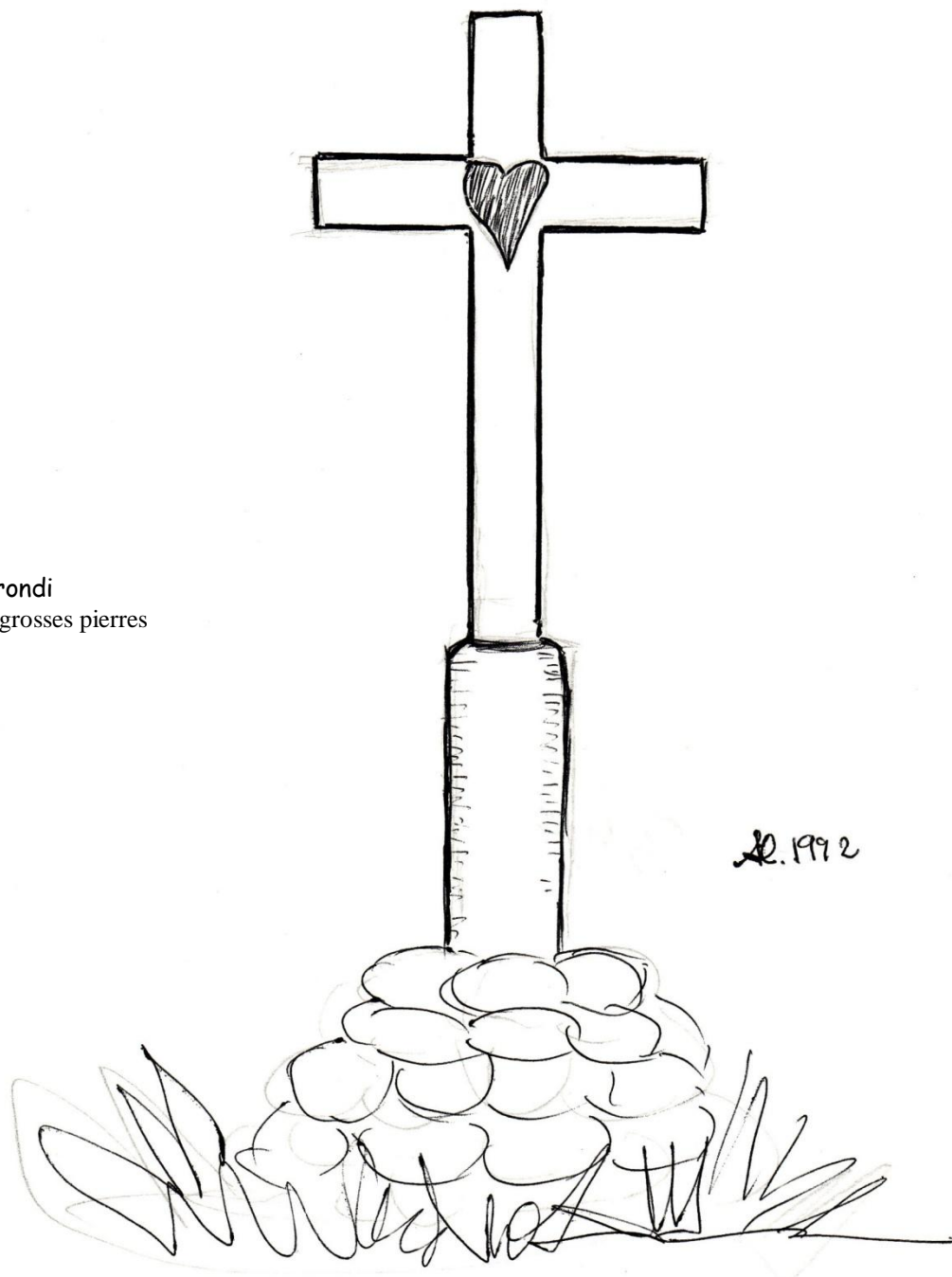

Socle arrondi
formé de grosses pierres

SAINT-JEAN-POUTGE

A 0,5 km avant d'arriver au village, à droite, au bord de la RN 124.

Au centre de la croix :
"V" avec croix de Lorraine



Socle en moellons :

Inscription :

A LA MEMOIRE
de Louis MAUROUX
Martyr de la Résistance
Mort pour la FRANCE
à MELK-MAUTHAUSEN
14 Juin 1909 - 25 Février 1945

Louis Mauroux, né à Auch, minotier à Saint Jean Poutge, résistant dès 1940, est arrêté en 1944.

SAINT-JUSTIN

Au centre de la place, près de l'église.

Au centre de la croix :

Couronne d'épines
Trois rayonnements du soleil

Branche verticale du haut :

INRI
Trois clous

Bras gauche horizontal :

Verge et tenaille

Bras horizontal de droite :

Marteau et fouet

Branche verticale du bas :

Éponge et lance
Hostie et calice
Lance et échelle
Deniers

Socle en pierre

carré, puis rond de très grande taille

Inscriptions :

sur une face :
1761

à l'opposé :
... 8

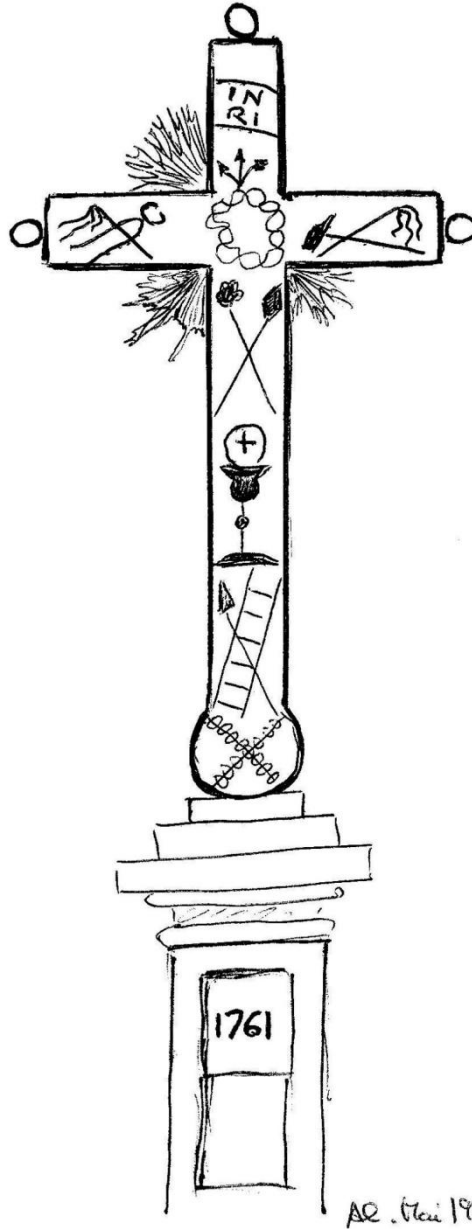

SAINT-LEONARD

A l'entrée du village, en venant de Saint-Clar.

Croix très rouillée.

Les quatre branches sont ornées de croisillons.

Au centre de la croix :
Cœur entouré d'un cercle noir

Branche verticale du haut :
Coq (de face)

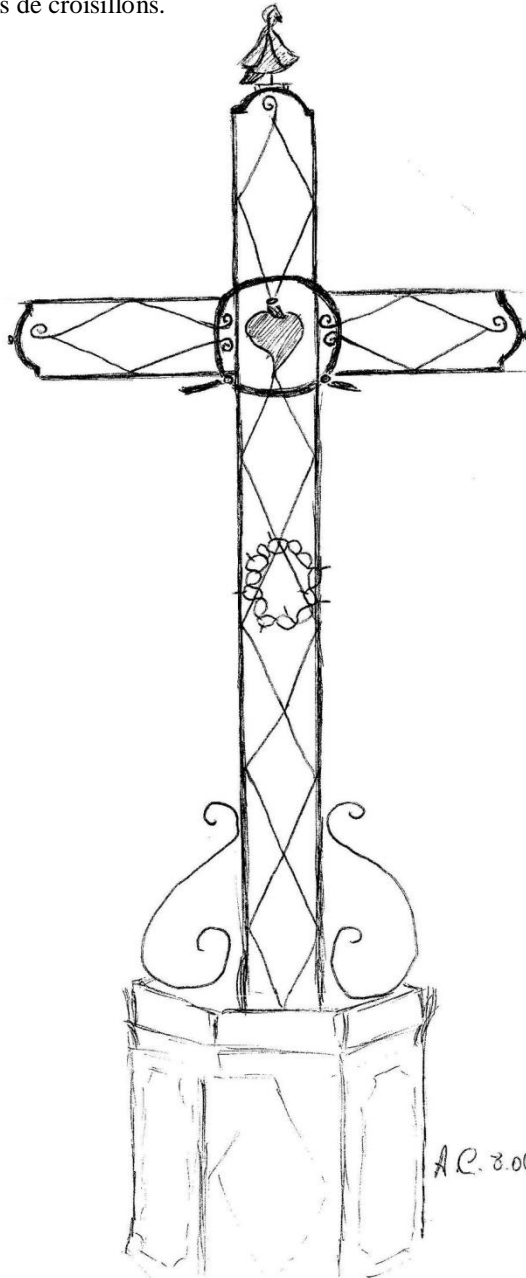

Branche verticale du bas :
Couronne d'épines

Socle hexagonal en pierre

SAINT-LIZIER-DU-PLANTE - 01

A côté de l'église :

Croix entretenue.

Au centre de la croix :

Cœur surmonté de flamme et
Couronne d'épines
Rayonnement du soleil

Les quatre branches sont ornées de
Croisillons et de petites fleurs

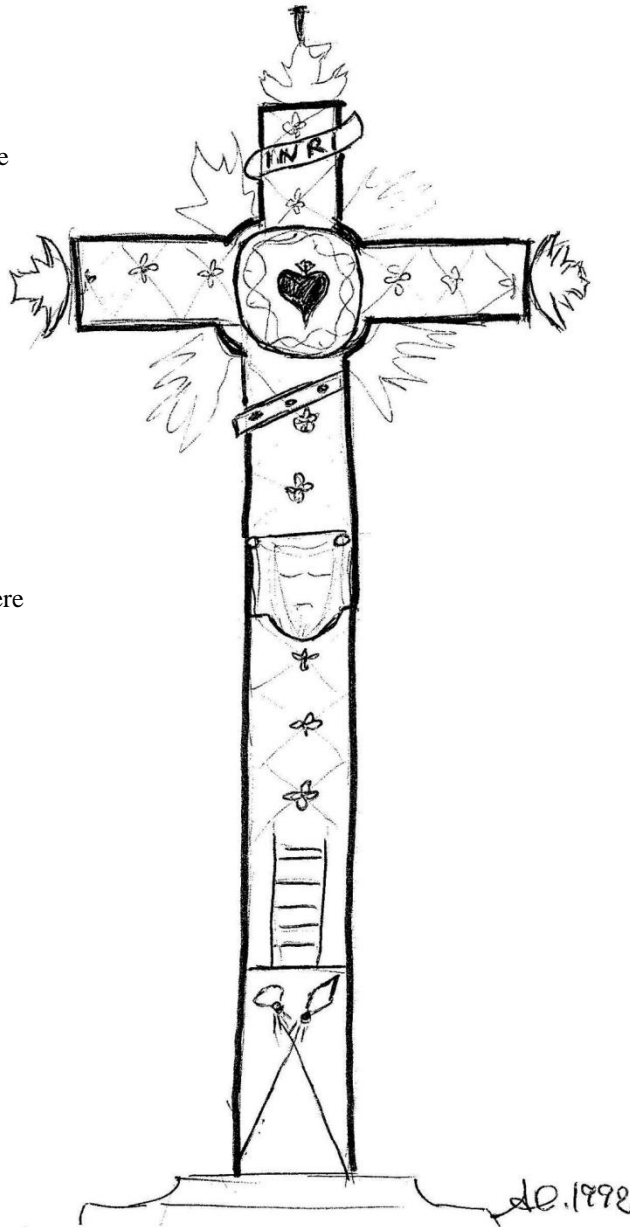

Branche verticale du haut :

Tige
INRI

Branche verticale du bas :

Ancrage d'une tige de renfort arrière
Voile de Véronique
Échelle
Éponge et lance

Socle crépi

SAINT-LIZIER-DU-PLANTE - 02

A l'entrée du village.

Au centre de la croix :

Cœur surmonté de flamme et couronne d'épines

Les quatre branches sont ornées de croisillons et de petites fleurs

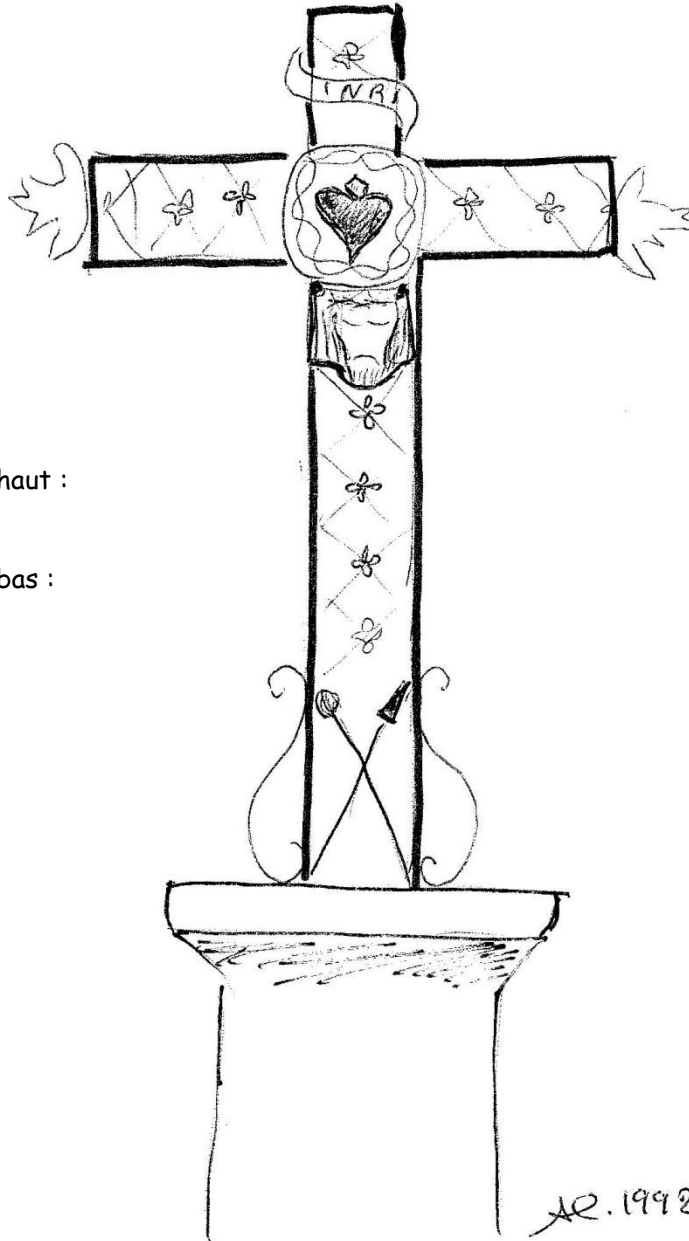

Branche verticale du haut :

INRI

Branche verticale du bas :

Voile de Véronique
Éponge et lance

Socle en briques

SAINT-LOUBE

A la sortie du village, direction Laymont, à gauche sur la D 206.

Les trois branches sont terminées par des volutes.

Bras gauche horizontal :
Marteau

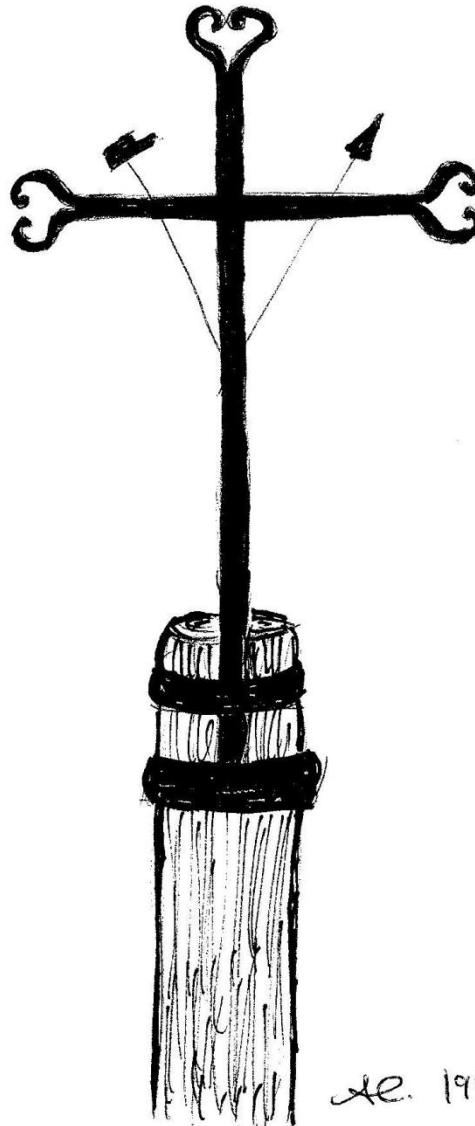

Bras horizontal de droite :
Lance

Branche verticale du bas :
Terminée par deux branches
qui chevauchent le socle et
sont raccordées sur deux cercles.
Ceux-ci ensèrent un tronc d'arbre
formant socle.

La croix avait disparu lors de la plantation des arbres.
Elle vient d'être remise en place par Madame Dumont - juillet 2011 -

SAINT-MARTIN - 01

Église

Dans le parc, devant la porte de l'église.

Croix ornée de croisillons.

Au centre de la croix :

Couronne d'épines

Rayonnements du soleil

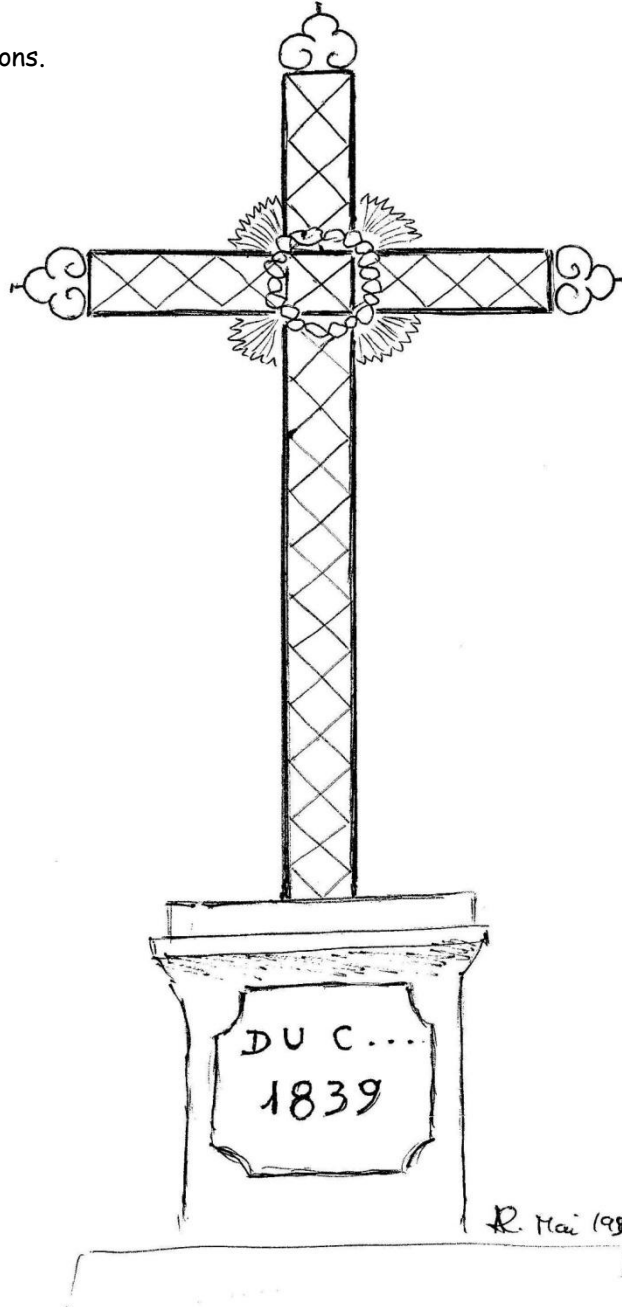

Socle en pierre

Inscription :

DU C... ?
1839

SAINT-MARTIN - 02

Souquet

À 330 m de l'église, en se dirigeant vers Mirande.

Croix ornée de croisillons.

Au centre de la croix :

Cœur

Rayonnements du soleil

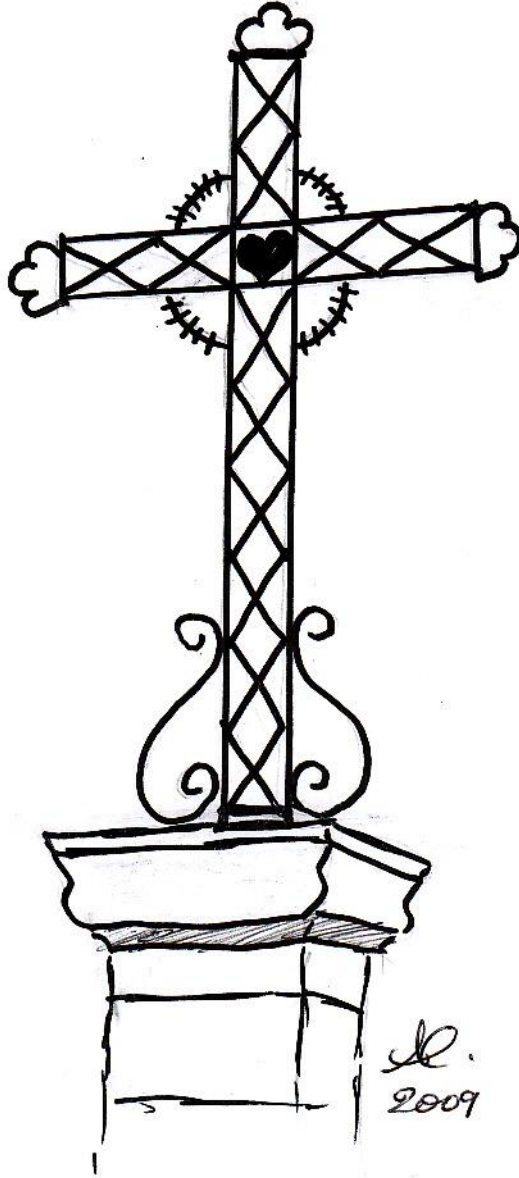

Socle en pierre

Croix créée en 2007
par M. Yves Roland sur le socle existant
en remplacement d'une ancienne croix disparue

Inaugurée le 20 mai 2007

SAINT-MARTIN-D'ARMAGNAC - 01

Le Castagnet

Croix du XVIII^e siècle.

Cette croix est ornée de volutes

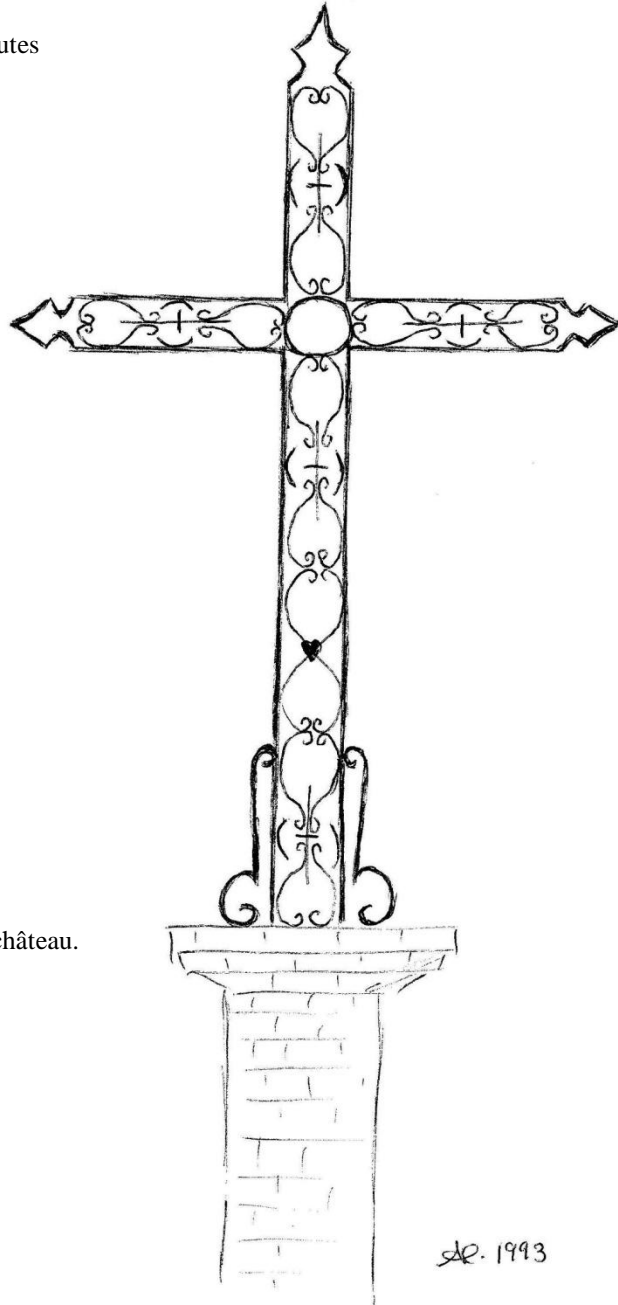

Socle en briques
provenant de la tuilerie du château.

SAINT-MARTIN-D'ARMAGNAC - 02

Chemin de Sanset

Croix simple avec un Christ.

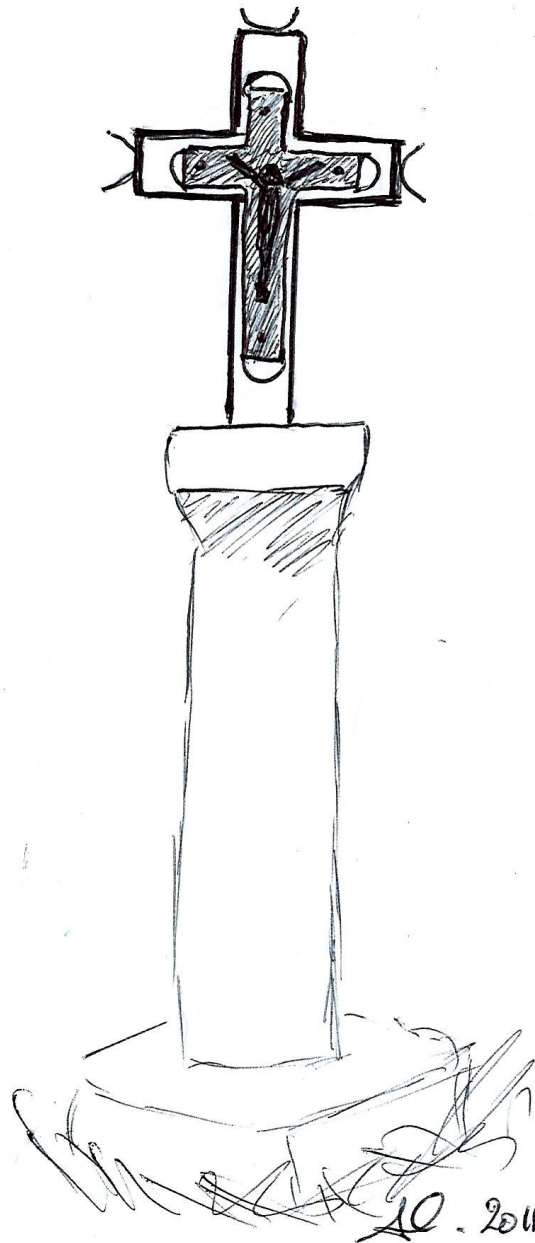

Socle rond

SAINT-MARTIN-D'ARMAGNAC - 03

Garros

Croix moderne avec soleil et un Christ.

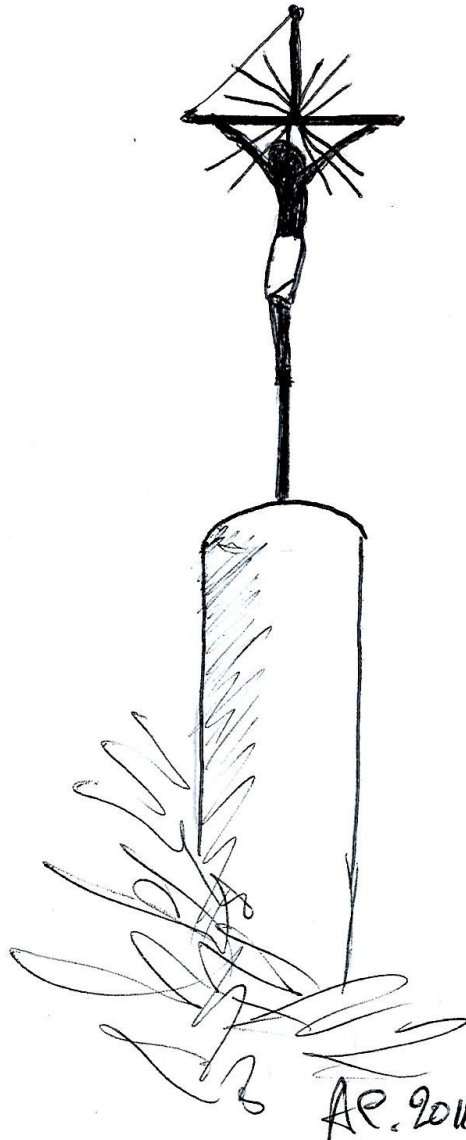

Socle rond

SAINT-MARTIN-DE-GOYNE - 01

Près de l'église.

Croix entretenue.

Au centre de la croix
Cœur et couronne d'épines
Rayonnement du soleil

Branche verticale du haut
JNRI

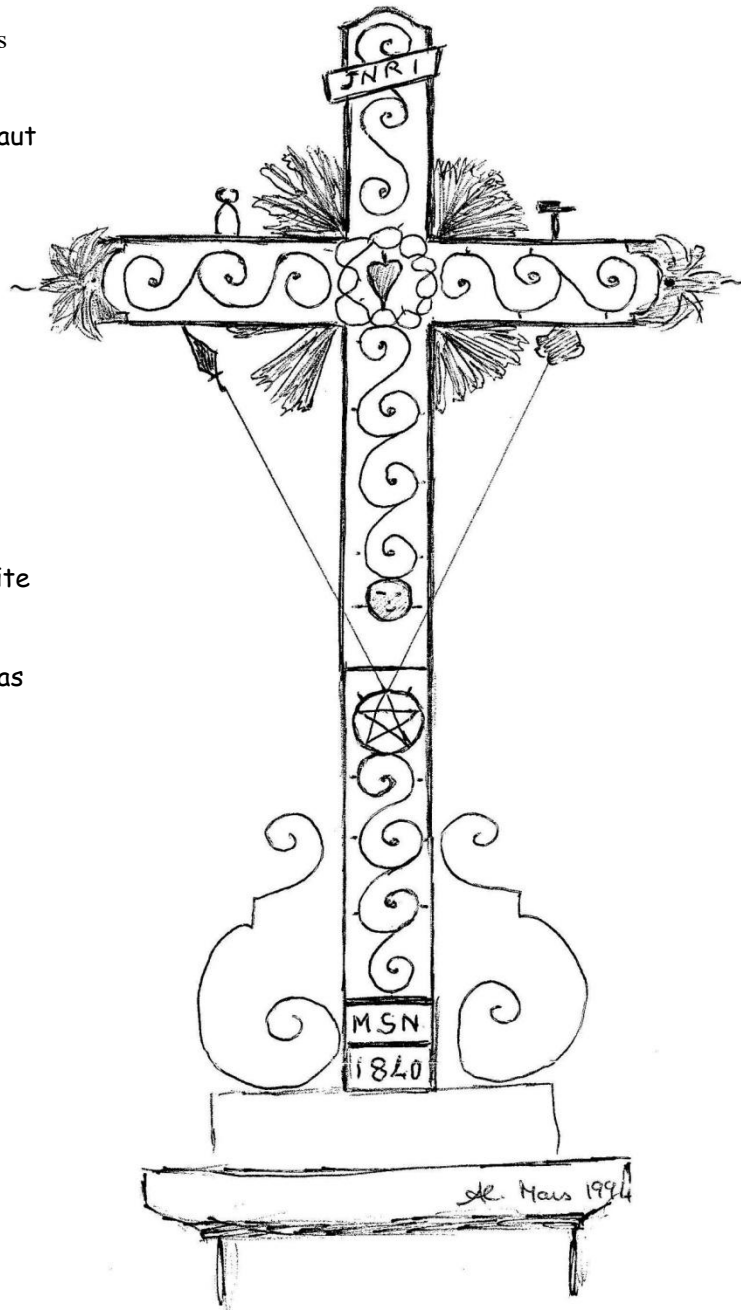

Bras gauche horizontal
Acanthe, tenaille

Bras horizontal de droite
Marteau, acanthe

Branche verticale du bas
Petit visage ?
Lance et éponge
Cercle avec étoile
Inscription :
M S N
1840

Socle en pierre
Utilisé comme
Monument aux morts

SAINT-MARTIN-DE-GOYNE - 02

Près de l'école.

Croix ornée de volutes.

Au centre de la croix

Petite couronne d'épines

Un seul rayonnement du soleil

Bras gauche horizontal

Tenaille, petit serpent

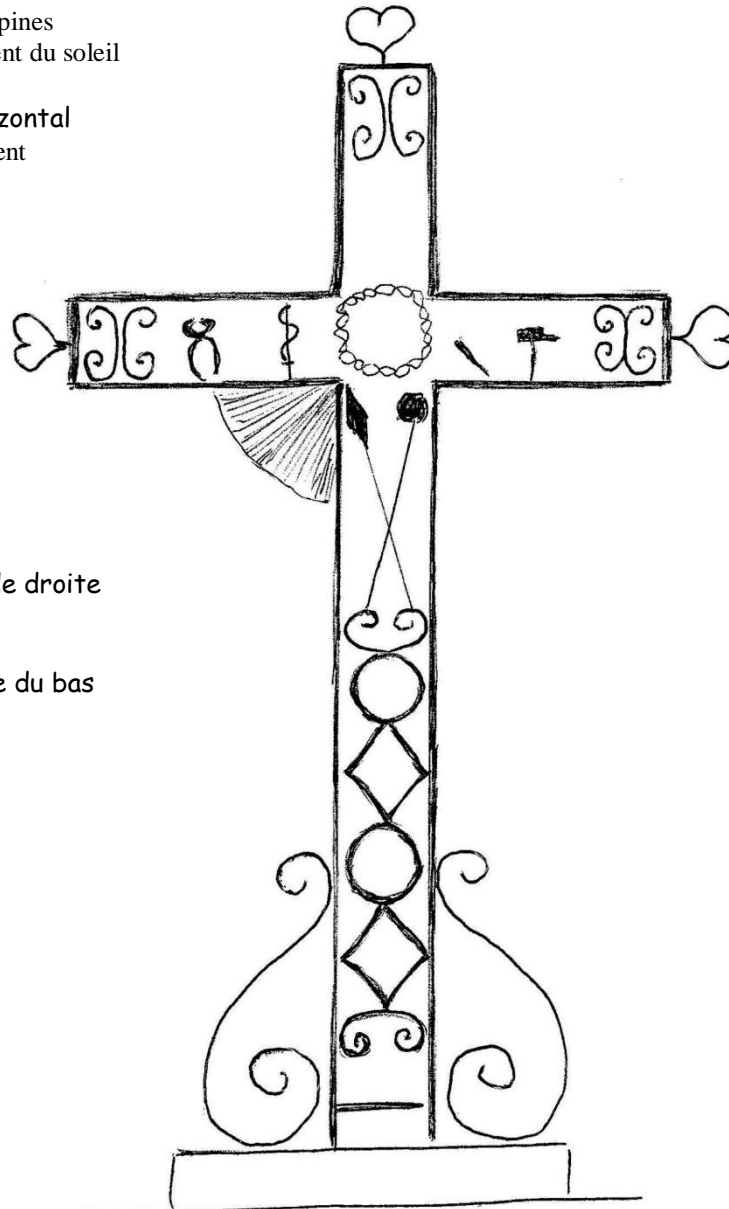

Bras horizontal de droite

Manche ?, marteau

Branche verticale du bas

Lance et éponge

Socle en pierre

avec 3 supports

(1 manquant)

R. Neus 1994

SAINT-MARTIN-GIMOIS

Au bout du village.

Croix entretenue, peinte et consolidée par une grande barre de maintien.

Au centre de la croix :

Cœur surmonté de flamme et Couronne d'épines

Branche verticale du haut :

INRI, Trois clous

Bras gauche horizontal :

Tenaille, lune

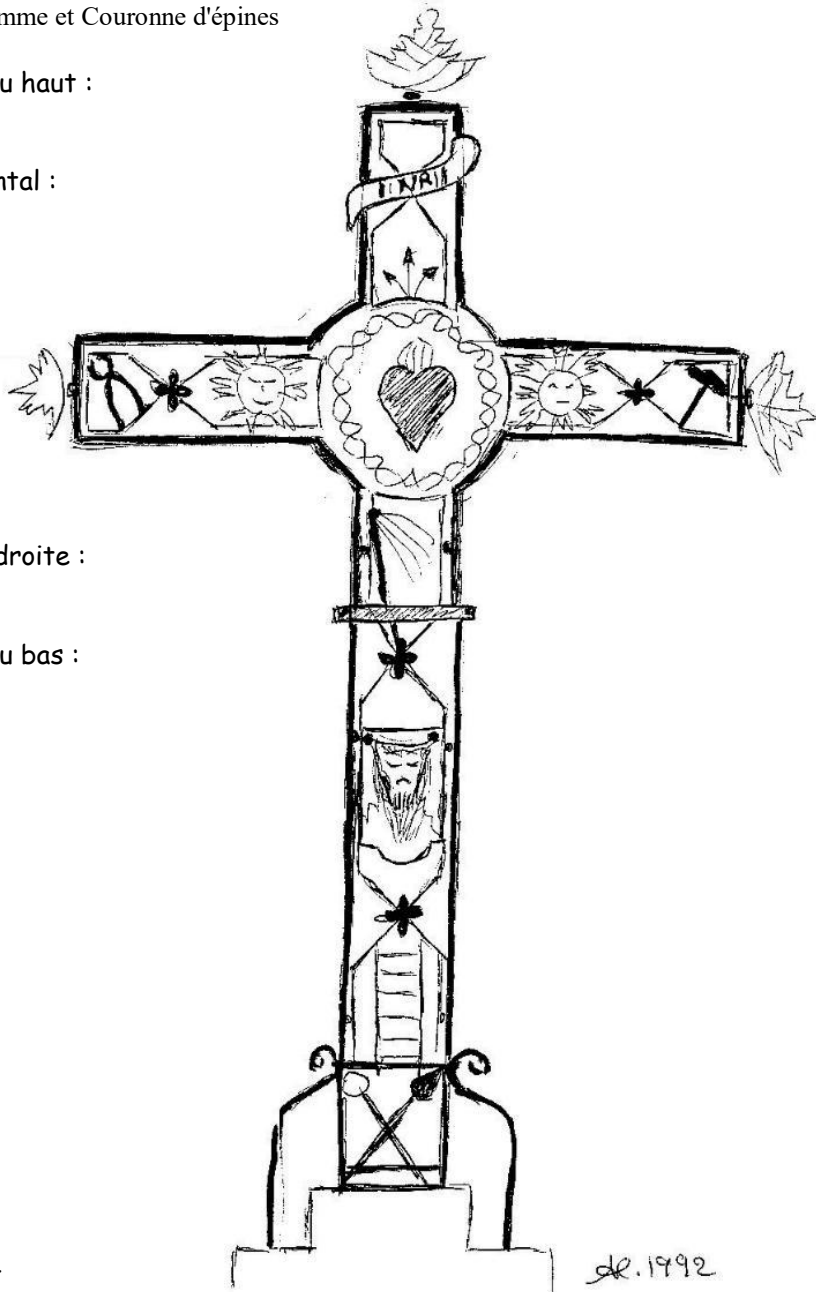

Bras horizontal de droite :

Soleil, marteau

Branche verticale du bas :

Fouet

Voile de Véronique

Échelle

Éponge et lance

Socle crépi et peint

hauteur : 2 mètres

La description correspond à la croix telle qu'elle était en 1992.

Au cours de sa restauration, le soleil et la lune ont été remplacés, des rayonnements du soleil ont été ajoutés et les supports ont été renforcés.

SAINT-MEZARD

En montant à l'église.

Grande croix double.

Au centre de la croix

Cœur surmonté de flamme et Couronne d'épines

Rayonnements du soleil

En septembre 2009, il en reste peu !

Branche verticale du haut

Coq

INRI

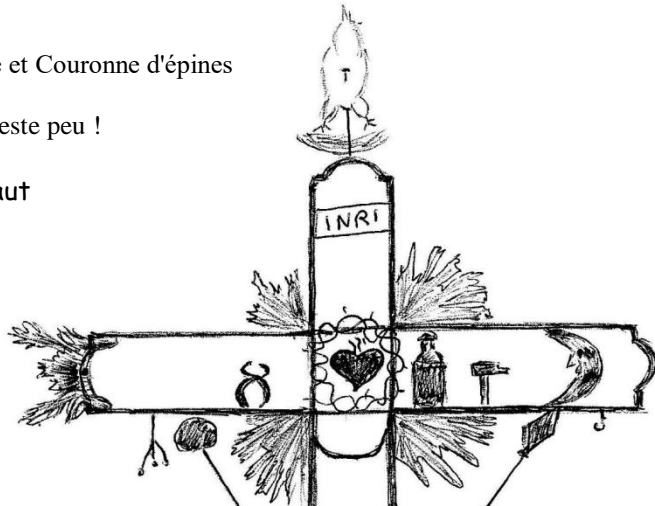

Bras gauche horizontal

Fouet, tenaille

Bras horizontal de droite

Vase de parfum, marteau, lune, petit crochet

Branche verticale du bas

Éponge et lance

Plaques avec inscription :

Face arrière :

MISSION
DU 15
FEVRIER
1852

Face avant :

RESTAUREE
PAR LES
JEUNES GENS
A LA
MISSION
DE 1867

Socle en pierre

SAINT-MICHEL

A l'intersection de la D 939 et de la D 127.

Croix monumentale, pas entretenue.

Au centre de la croix :

Cœur surmonté de flammes et
Couronne d'épines
Deux rayonnements du soleil

Branche verticale du haut :

Restes du coq
Aiguière
INRI

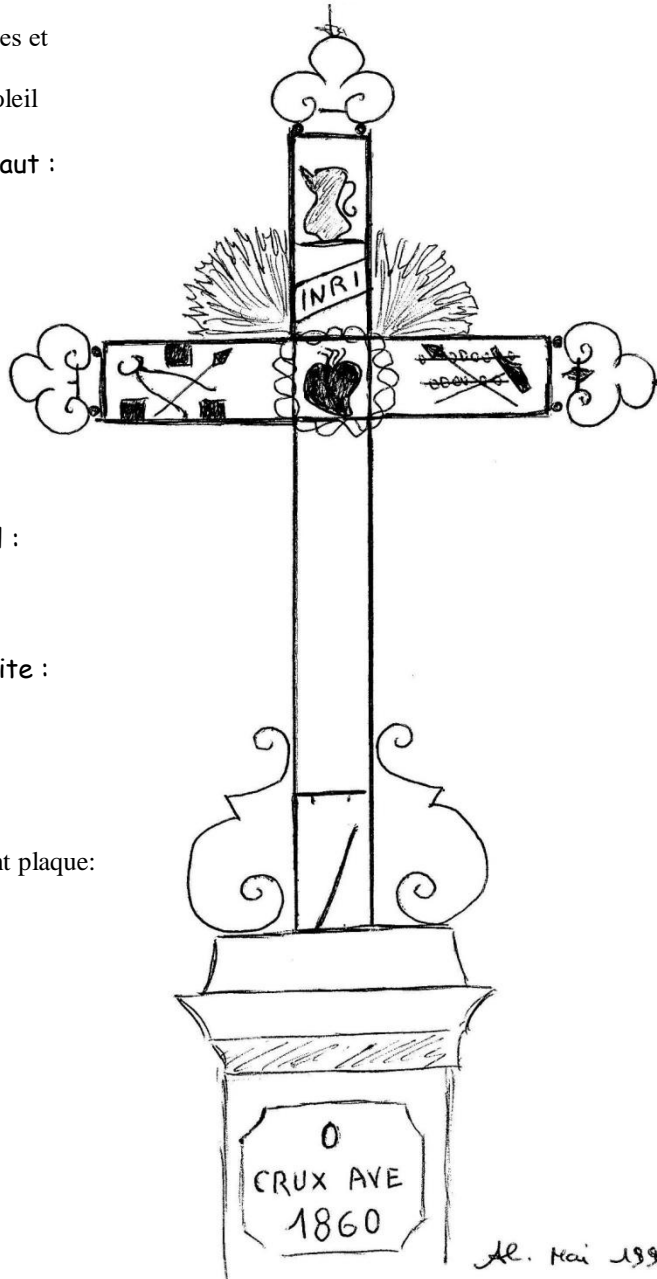

Bras gauche horizontal :

Trois dés
Tenaille et un clou

Bras horizontal de droite :

Deniers
Un clou et marteau

Socle en pierre

Inscription gravée formant plaque:

O
CRUX AVE
1860

SAINT-MONT

A l'entrée du village, sous un grand marronnier.

Croix ornée de volutes avec un grand Christ. En très mauvais état.

Au centre de la croix

Écusson avec petite couronne d'épines,
Éponge, tenaille, échelle, marteau,
Lance, fouet et trois clous.
Rayonnements du soleil

Branche verticale du haut

INRI

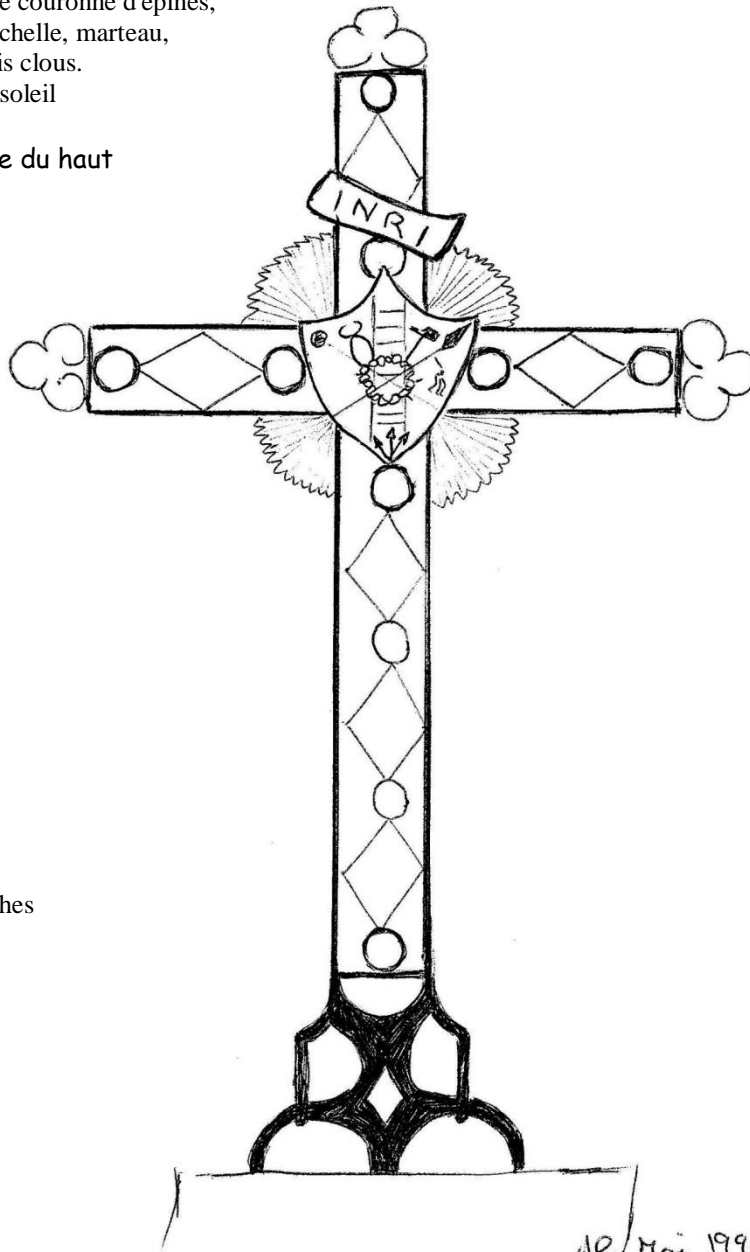

Socle en pierre

formant trois marches

SAINT-ORENS - 01

Face à l'entrée ouest de l'église.

Les trois branches sont terminées par une petite croix évidée.

Branche verticale du bas
Lance et tige sans éponge

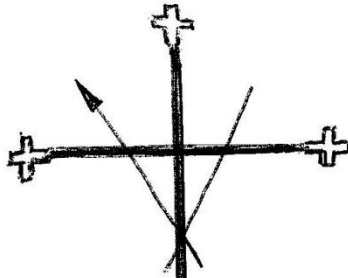

Petit socle en pierre
cylindrique,
reposant sur une assise en béton.
récemment restauré.

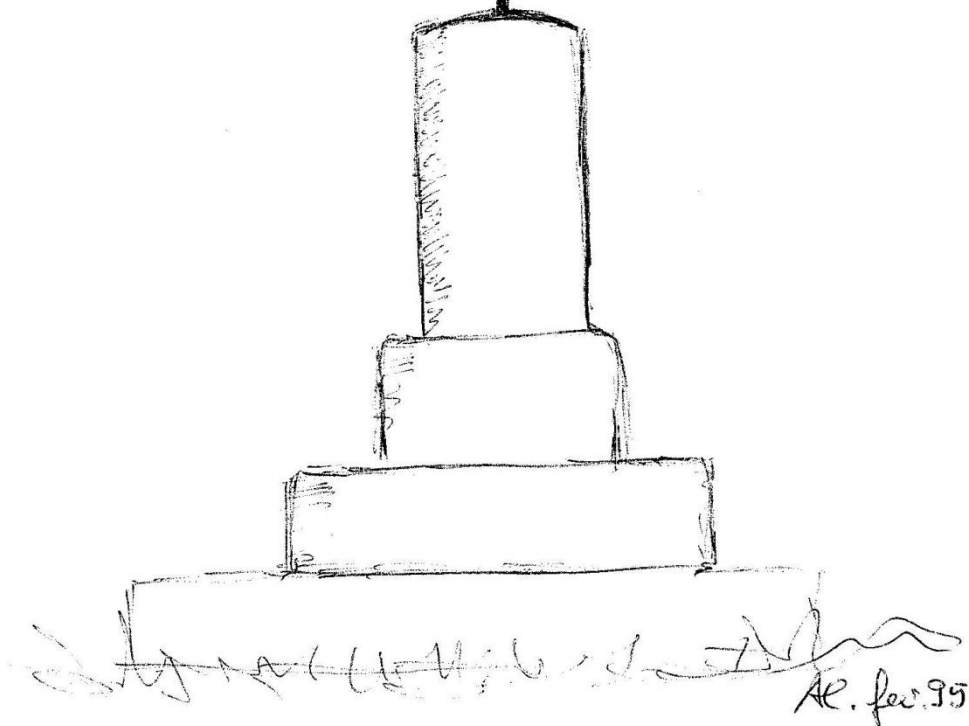

En juin 2010, la croix repose au sol, devant le socle qui a été bousculé

SAINT-ORENS - 02

Sur la D 207, en se dirigeant vers Mauvezin à droite,
À l'angle de l'allée menant au château de Lassalle.

Les trois branches sont terminées par de petites volutes.

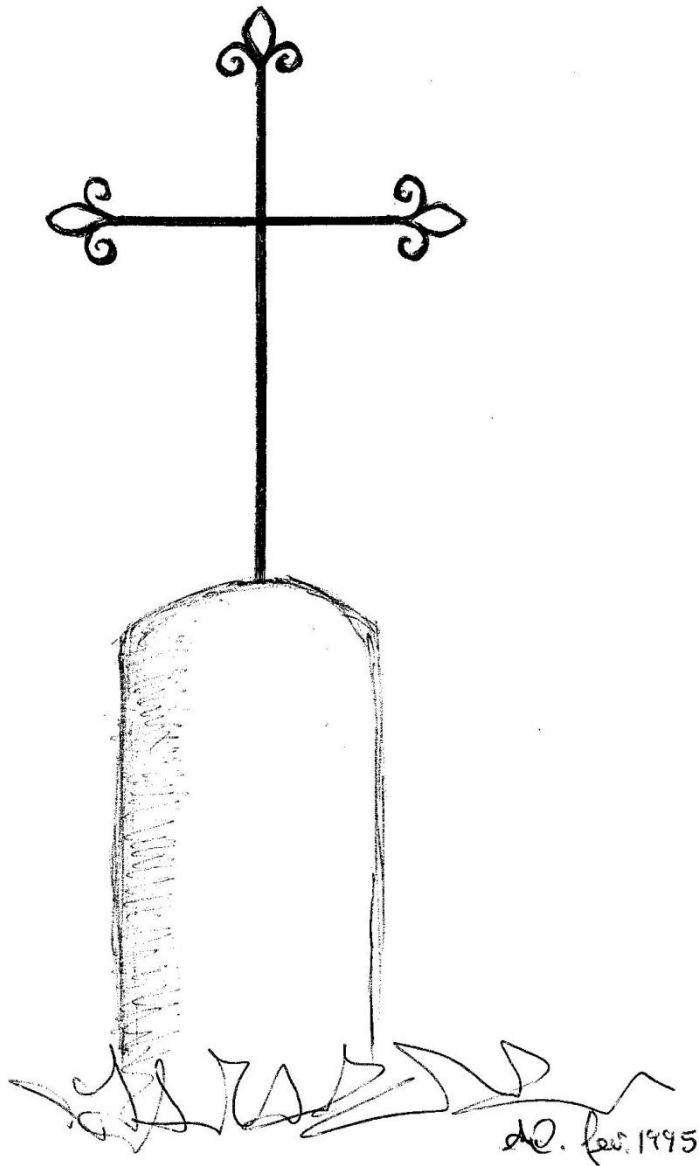

Socle en pierre
cylindrique

SAINT-OST

Entre l'église et la Vierge,

Croix simple en tube rond.

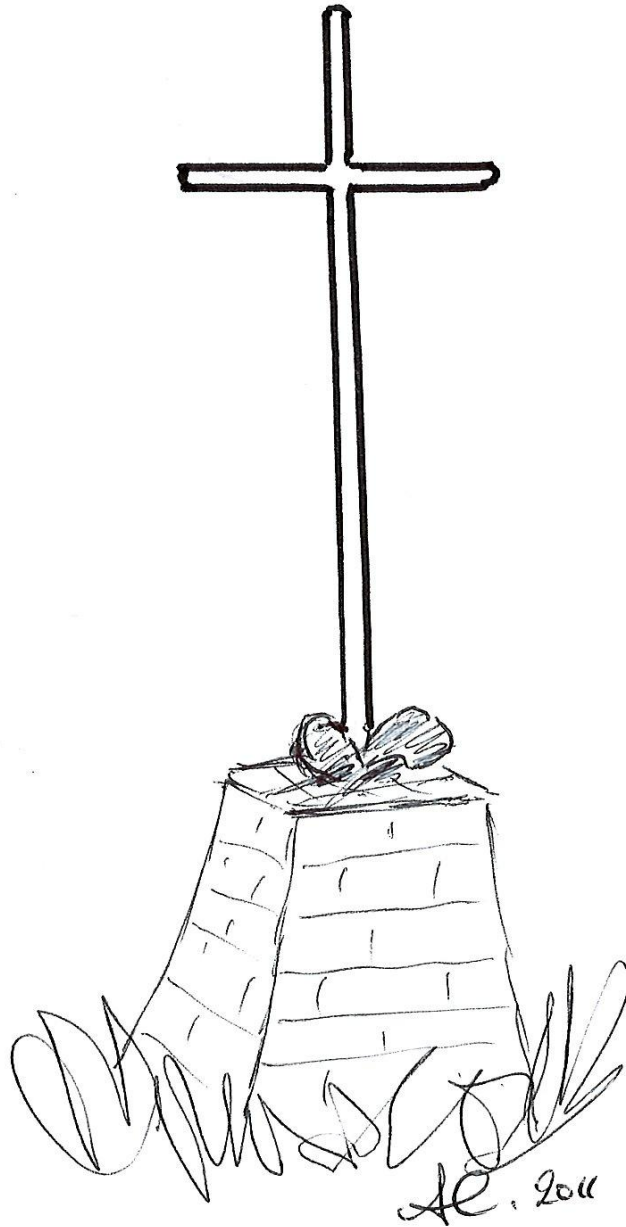

Socle en briques

SAINT-PAUL-DE-BAÏSE

Sur la D 132, au croisement avec la route conduisant au village

Petite croix.

Au centre de la croix
Fleur dans un cercle

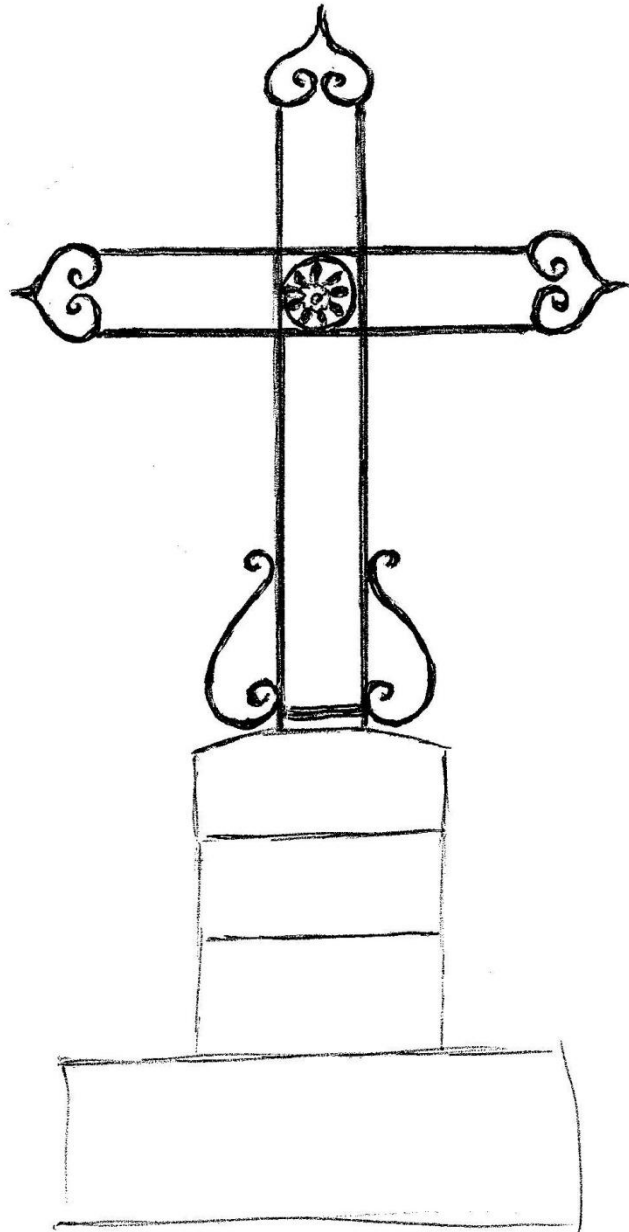

Socle en pierre

AR. Mars 1994

SAINT-PUY - 01

A l'intersection des D 654 et D 42,
À la sortie du village vers Fleurance.

Croix rouillée, récemment dégagée, ornée de croisillons.

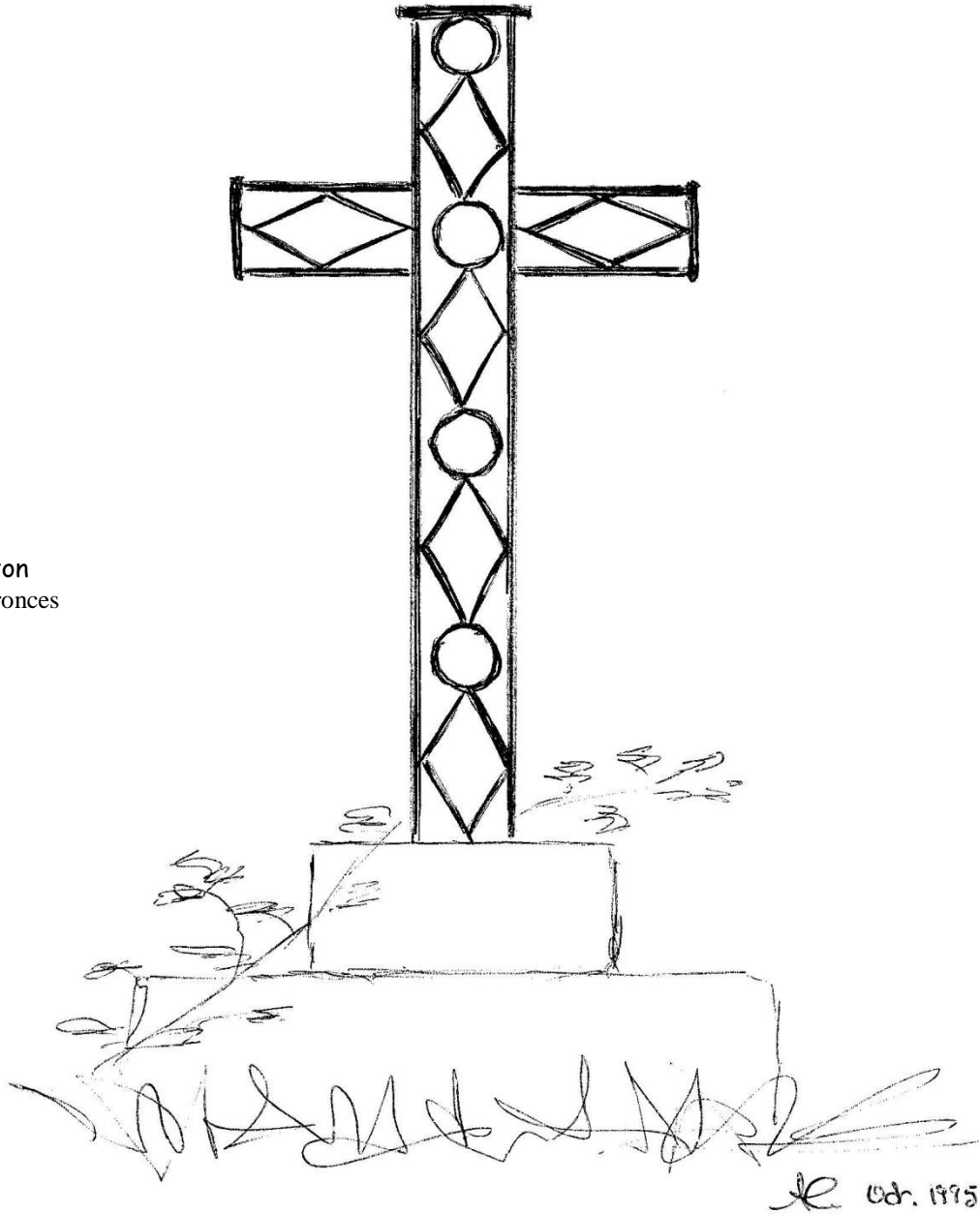

Socle en béton
recouvert de ronces

SAINT-PUY - 02

Lieudit : La Tombe. Derrière le complexe sportif

Croix simple.

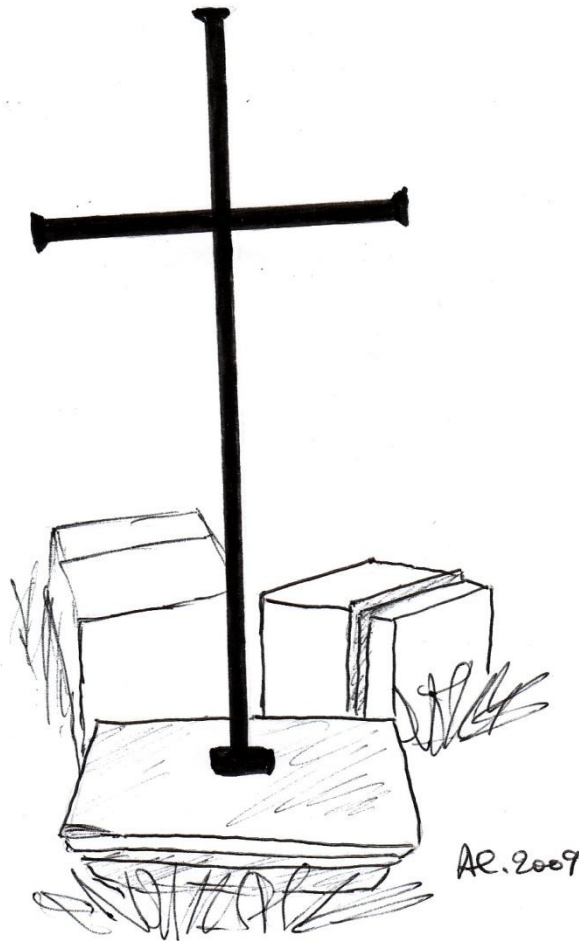

Socle en pierre, disloqué.
La croix reste piquée sur sa pierre

En mai 2010, la croix est remise en place sur le socle reconstitué.

SAINT-PUY - 03

Lieudit : La Nore.

D 654. A 2 km nord-ouest du village.

Croix simple.

Branche verticale du haut
INRI

Centre de la croix
Cœur surmonté de flammes

Branche verticale du bas
Lance
Eponge
échelle

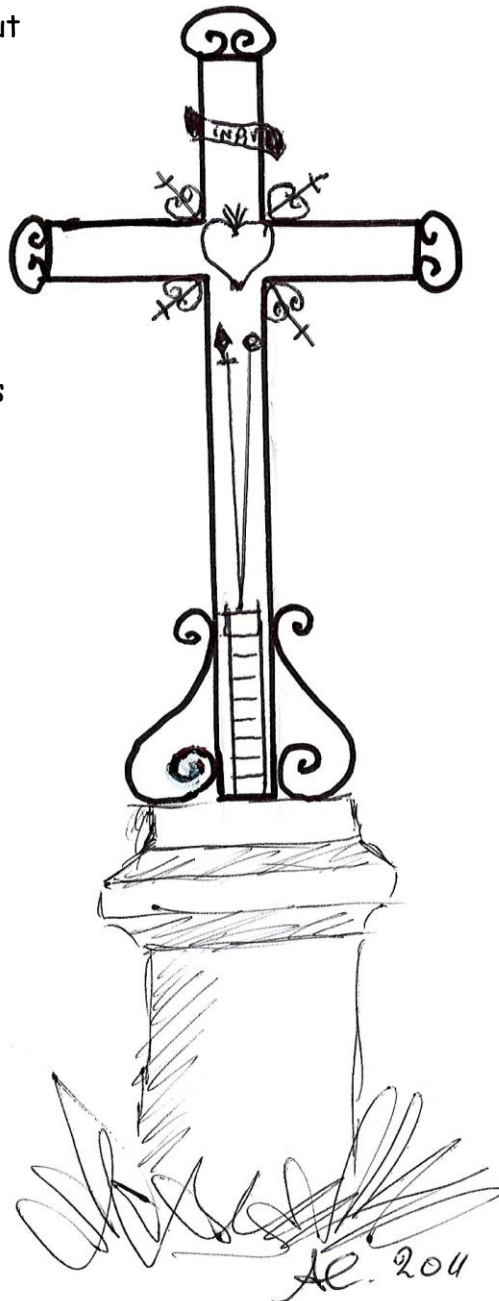

Socle en pierre

SAINT-PUY - 04

Lieudit : La Salette.

Près du D 654.

Croix simple.

Socle rond en pierre

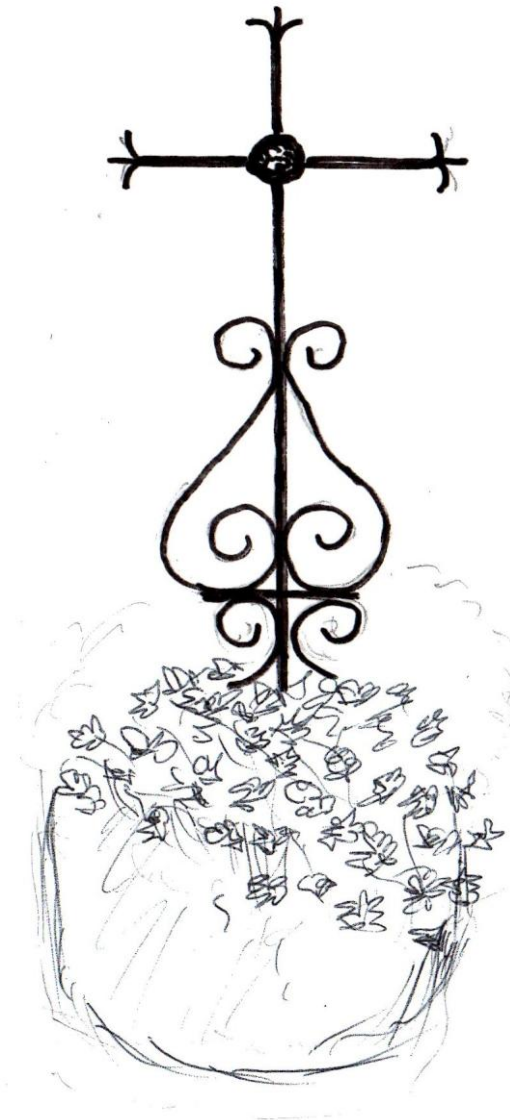

SAINT-SAUVY - 01

Place de l'église.

Contre l'église, sur la face ouest.

Croix abandonnée. Les attributs sont absents ou en très mauvais état de conservation.

Branche verticale du haut :

Restes du Coq
INRI

Bras gauche horizontal :

Lune, Clou et Marteau,

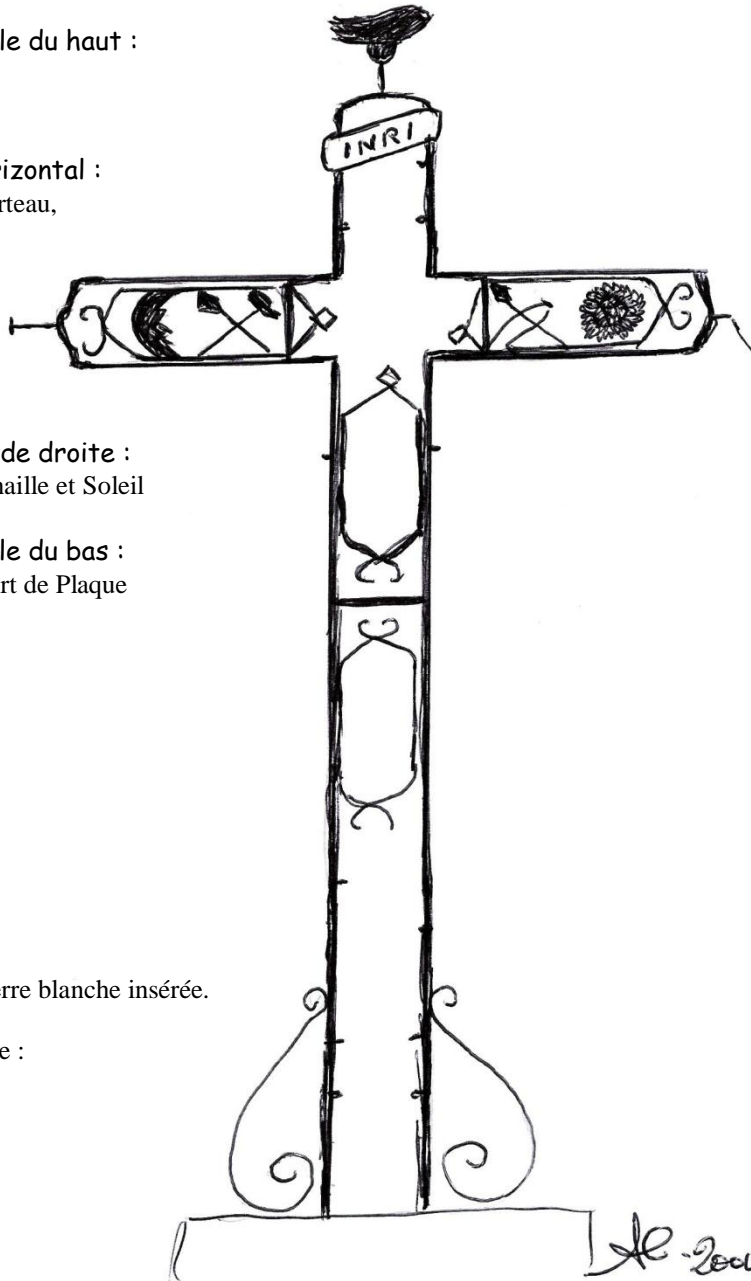

Bras horizontal de droite :

Clou, reste de Tenaille et Soleil

Branche verticale du bas :

Restes d'un support de Plaque

Grand socle

en pierre délitée.
Une plaque de pierre blanche insérée.

Inscription illisible :

"18..."

SAINT-SAUVY - 02

Chemin de la Bourdette.

A 300 m du village, sur un talus, à gauche, face au chemin conduisant au cimetière.

Croix simple

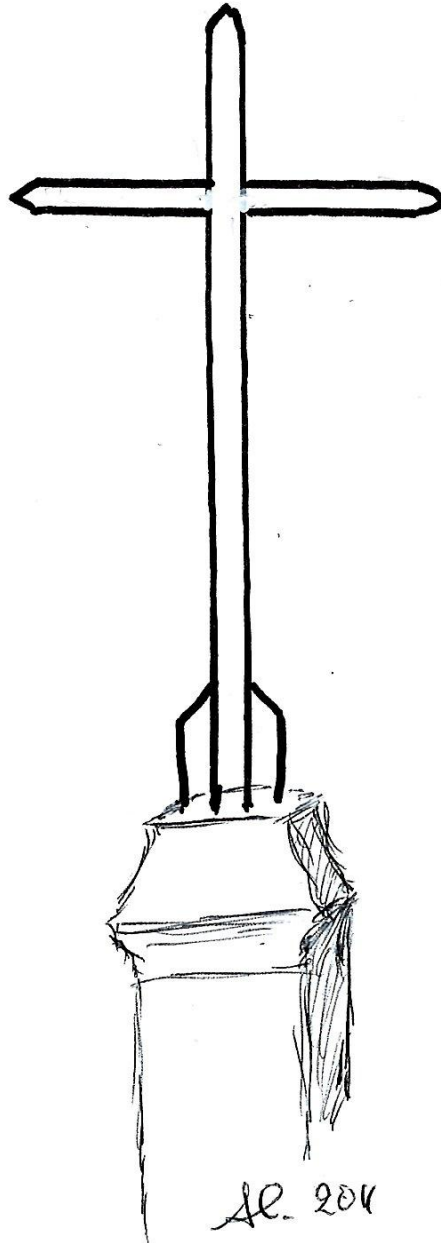

Socle en pierre

SAINT-SOULAN

Place de l'église.

Au centre de la croix :
Cœur surmonté de flamme et
Couronne d'épines
Rayonnement du soleil

Branche verticale du haut :
Coq
INRI
Trois clous

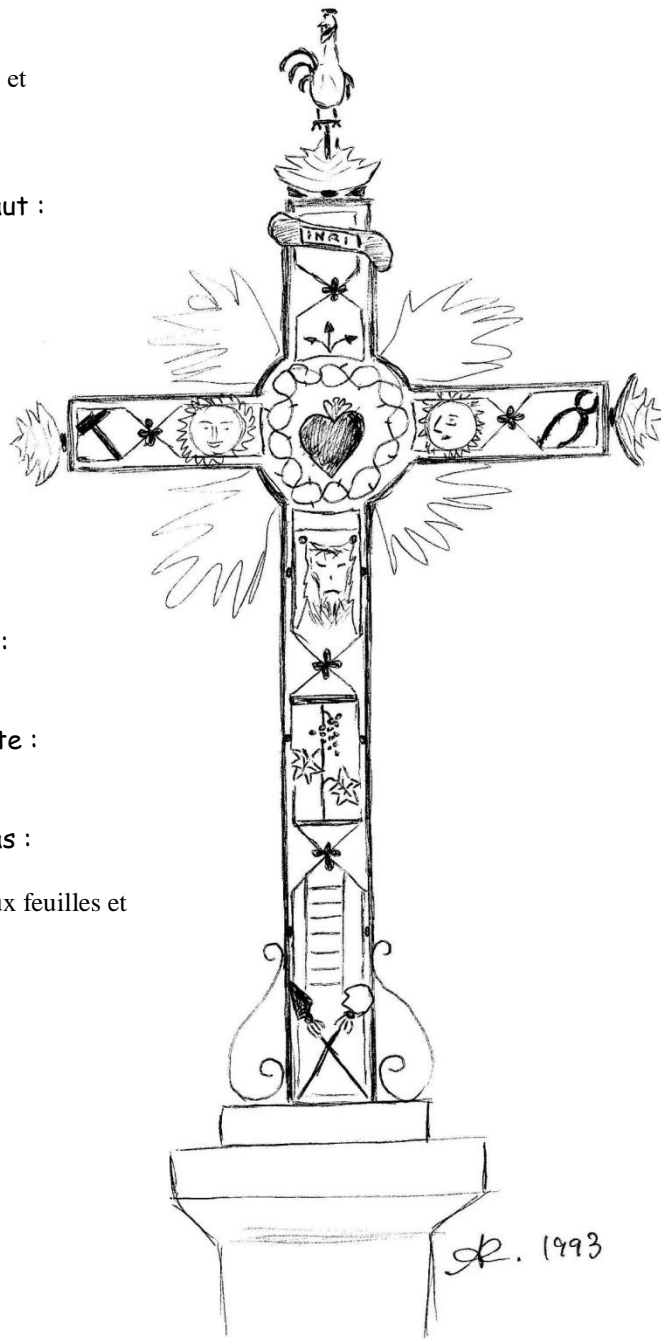

Bras gauche horizontal :
Marteau, soleil

Bras horizontal de droite :
Lune, tenaille

Branche verticale du bas :
Voile de Véronique
Branche de vigne avec deux feuilles et
une grappe de raisins
Échelle
Lance et éponge

Grand socle

SAINTE-ANNE

Au dessous de l'église, sur le puits.

Croix ornée de volutes.

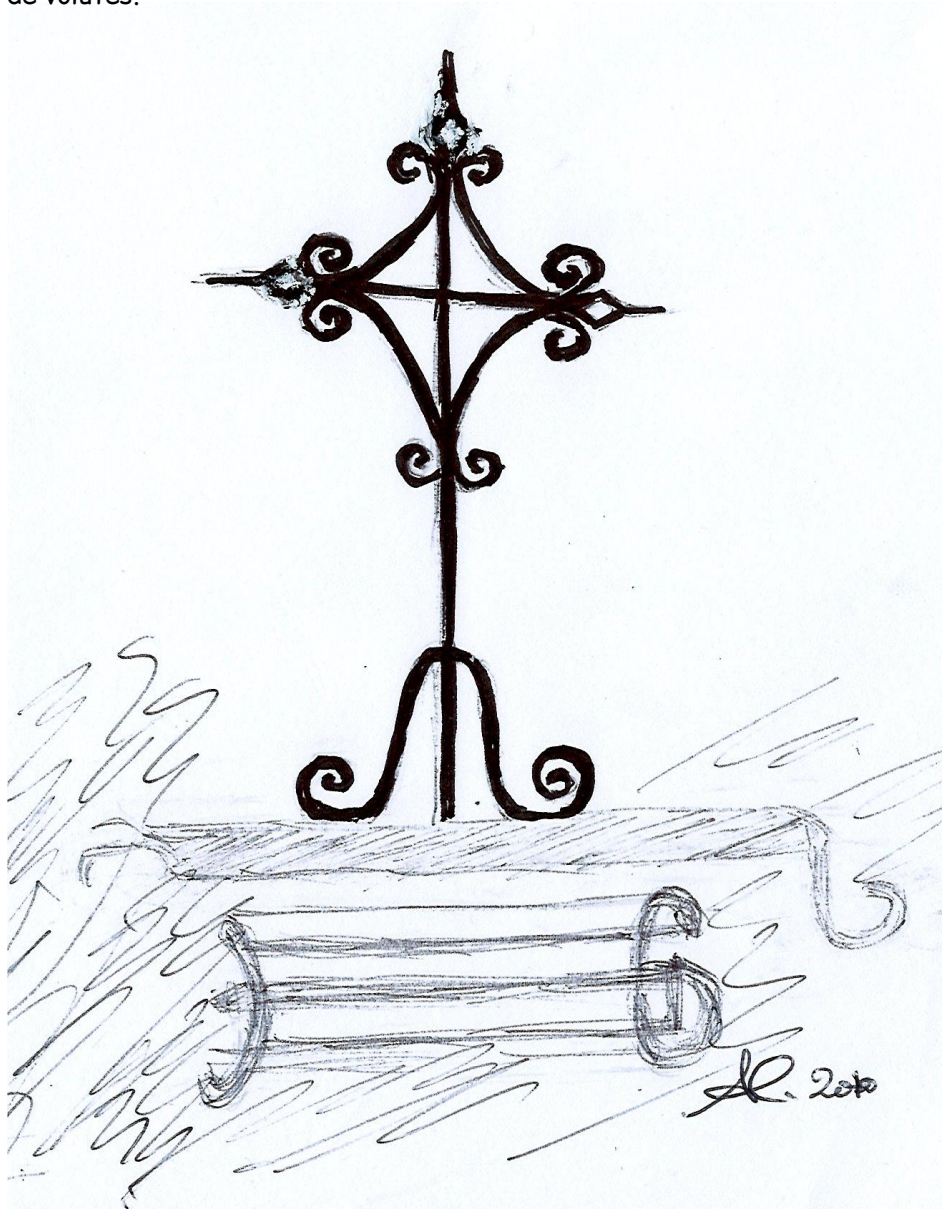

Fixée sur le treuil

SAINTE-CHRISTIE - 01

Casteljaloux.

Face à la chapelle. A l'entrée des "Silos de Sainte Christie".

Petite croix ornée de volutes.

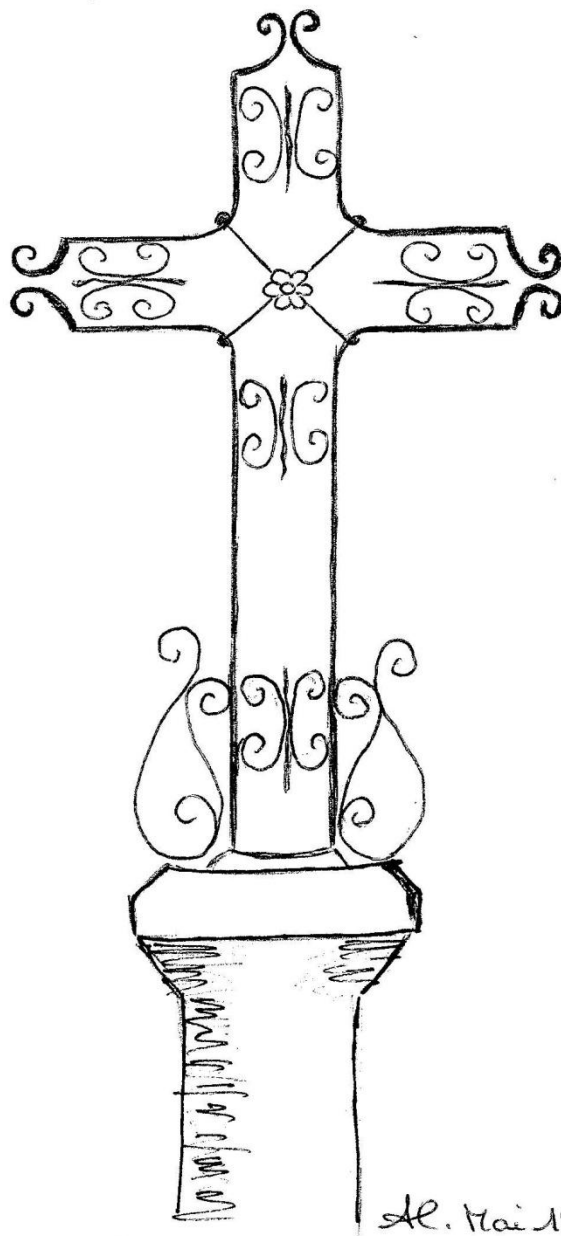

Socle en pierre

SAINTE-CHRISTIE - 02

Au bord (côté gauche) de la D 151 en allant vers Mirepoix,
À 2 km, après avoir quitté la N 21, au coin de "Lasserre",

Croix peinte en noir et jaune.

Au centre de la croix :
Cercle et Christ

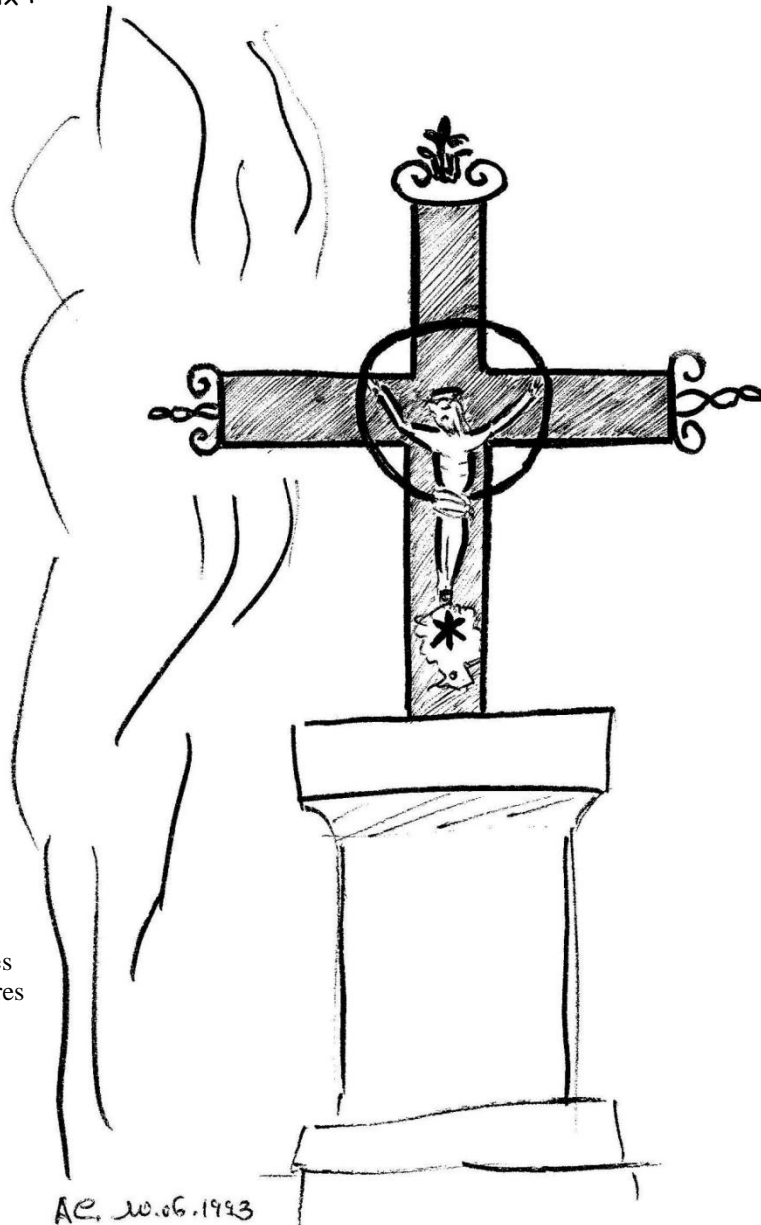

Socle en pierre
1,50 m de hauteur,
au dessus de 6 marches
entouré de grands arbres

Ac. 20.06.1993

SAINTE-CHRISTIE - 03

Derrière l'église.

Croix ornée de volutes.

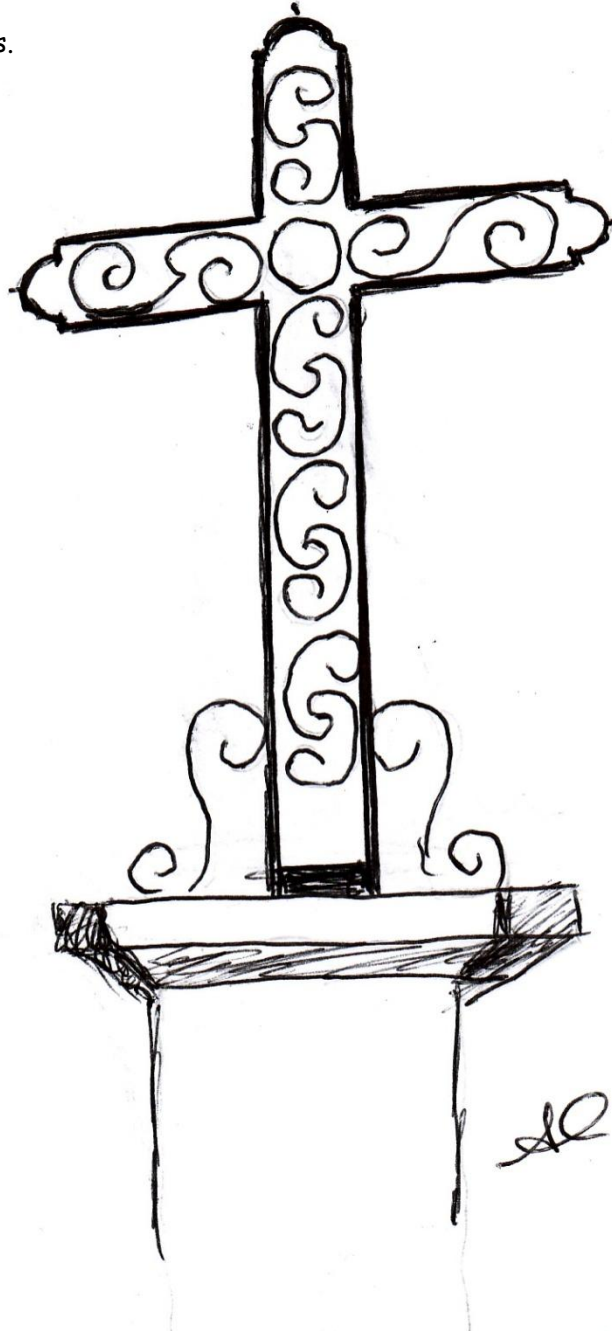

Socle en pierre

SAINTE-CHRISTIE - 04

Devant l'église.

Croix simple

Socle en pierre cylindrique
la partie supérieure en forme de boule
peint en blanc

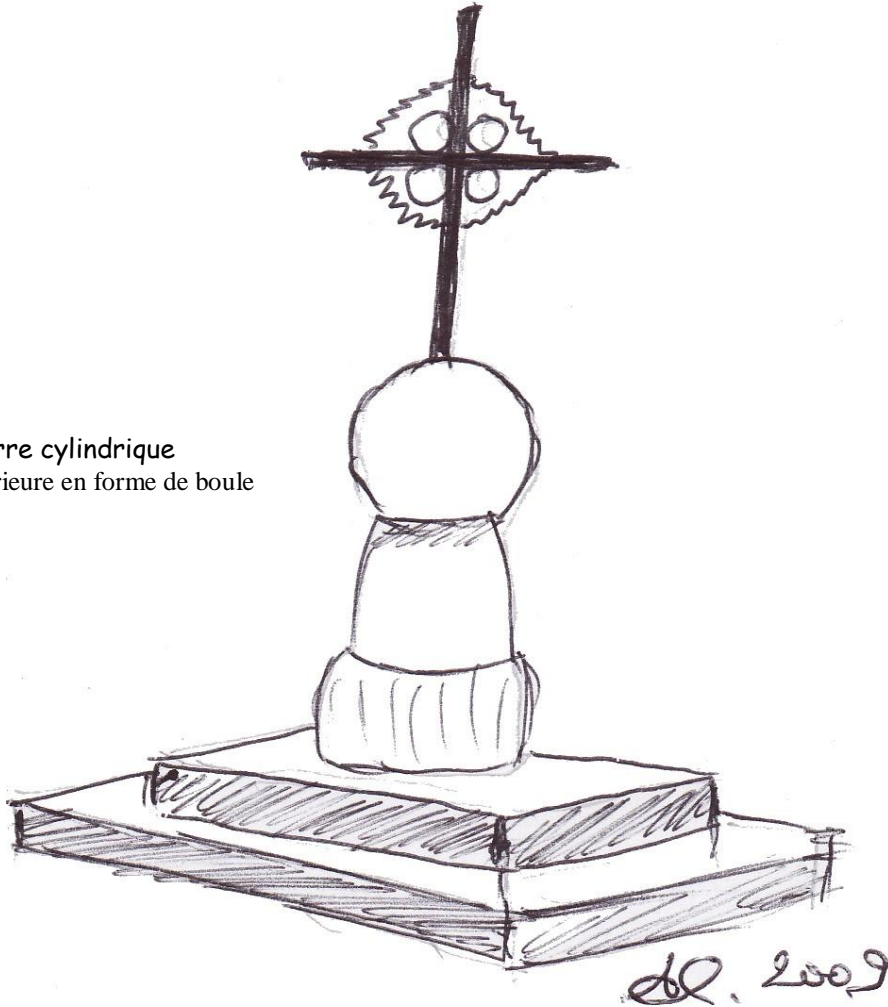

1

SAINTE-CHRISTIE - 05

Sur le C 3, sortie du village, vers Gavarret-sur-Aulouste.

À 300 mètres du cimetière, sur la droite.

Sur un talus, en bordure d'une clôture. à peine visible

Branche verticale du haut :

INRI

Au centre de la croix :

Rayonnements du soleil

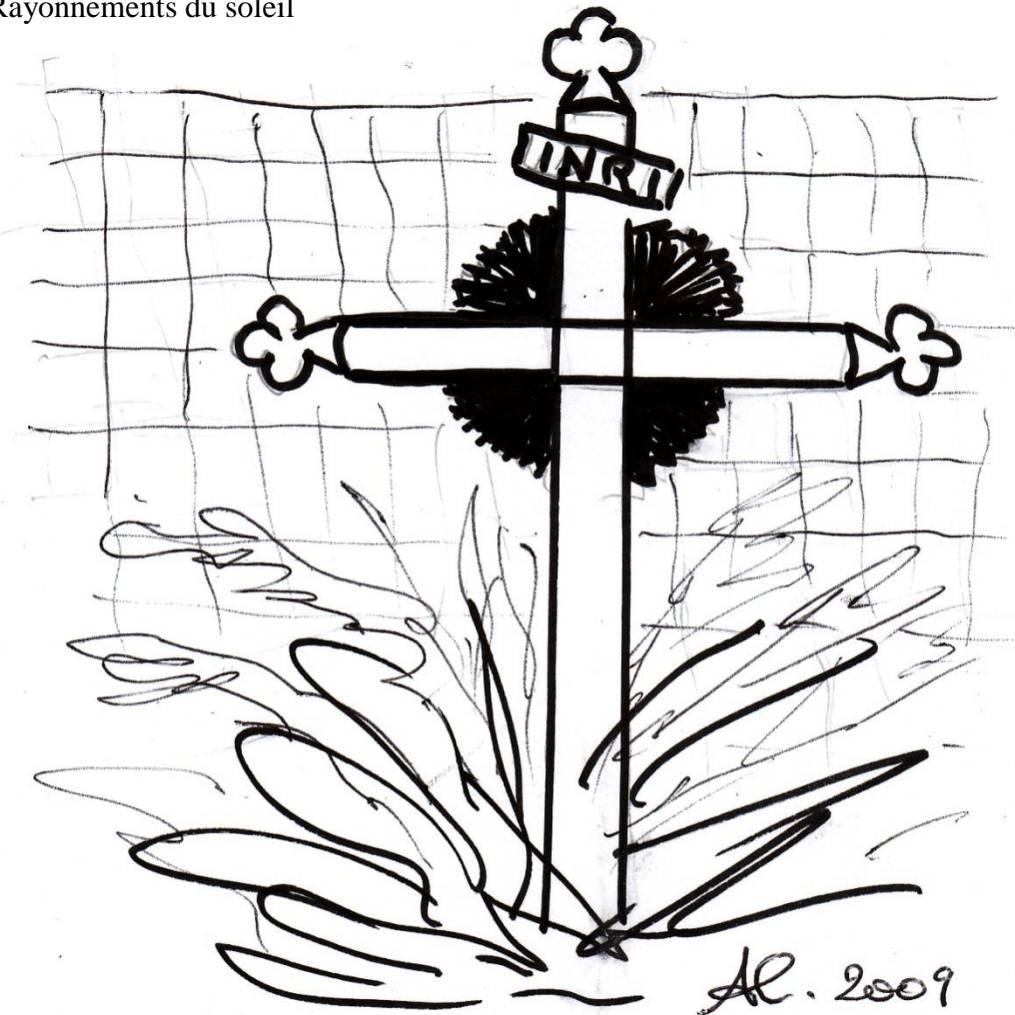

SAINTE-CHRISTIE-D'ARMAGNAC

Devant l'église.

Croix ornée de volutes.

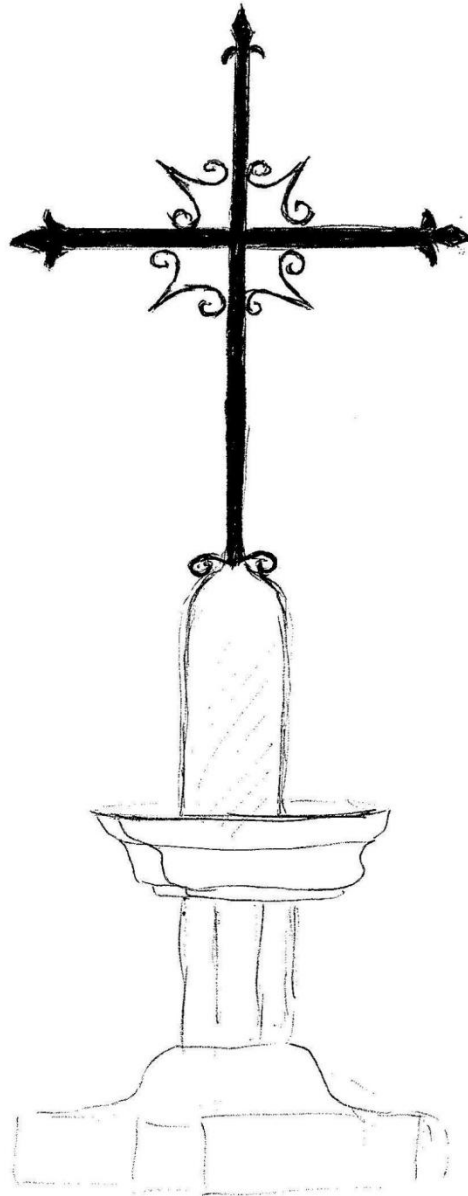

Socle en pierres
(descellées)

Ar. 1993

SAINTE-DODE - 01

A 600 m du village,
À l'intersection des chemins conduisant à la D 257.

Croix moderne, ornée de volutes.

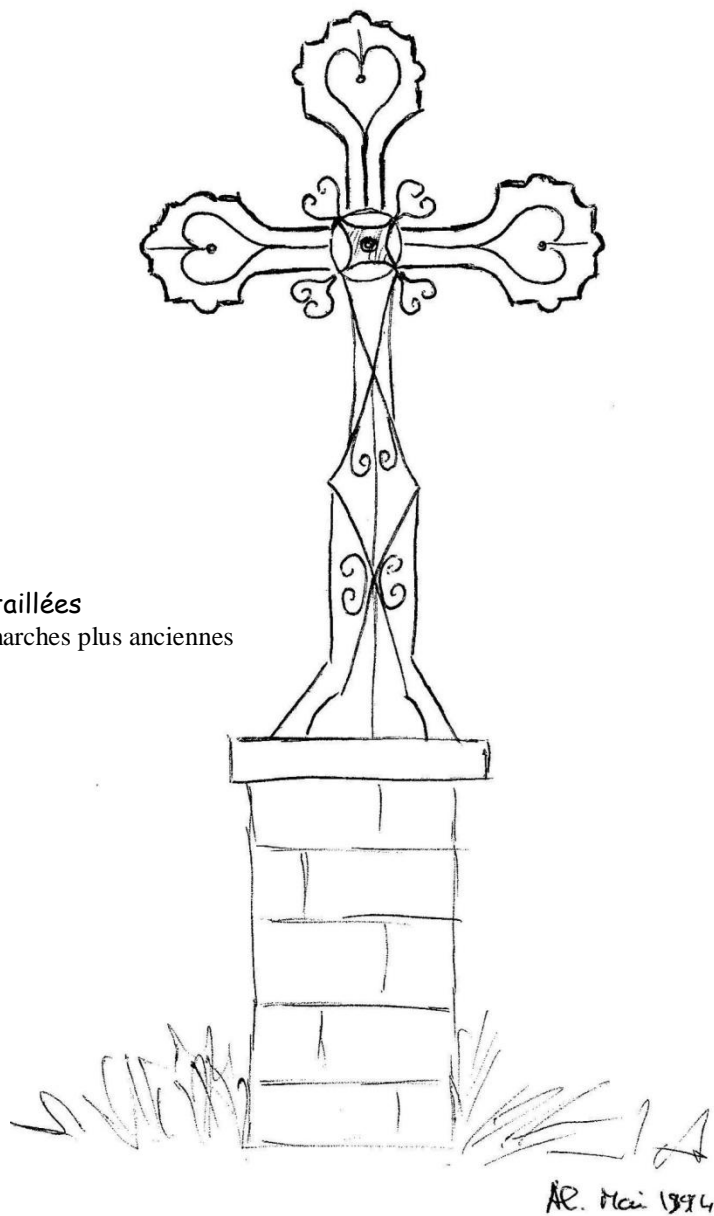

Socle en pierres taillées
reposant sur deux marches plus anciennes

SAINTE-DODE - 02

Dans l'enclos de l'église.

Croix ornée de volutes, pas entretenue.

Au centre de la croix :

Voile de Véronique

Branche verticale du bas :

Inscription :

1880

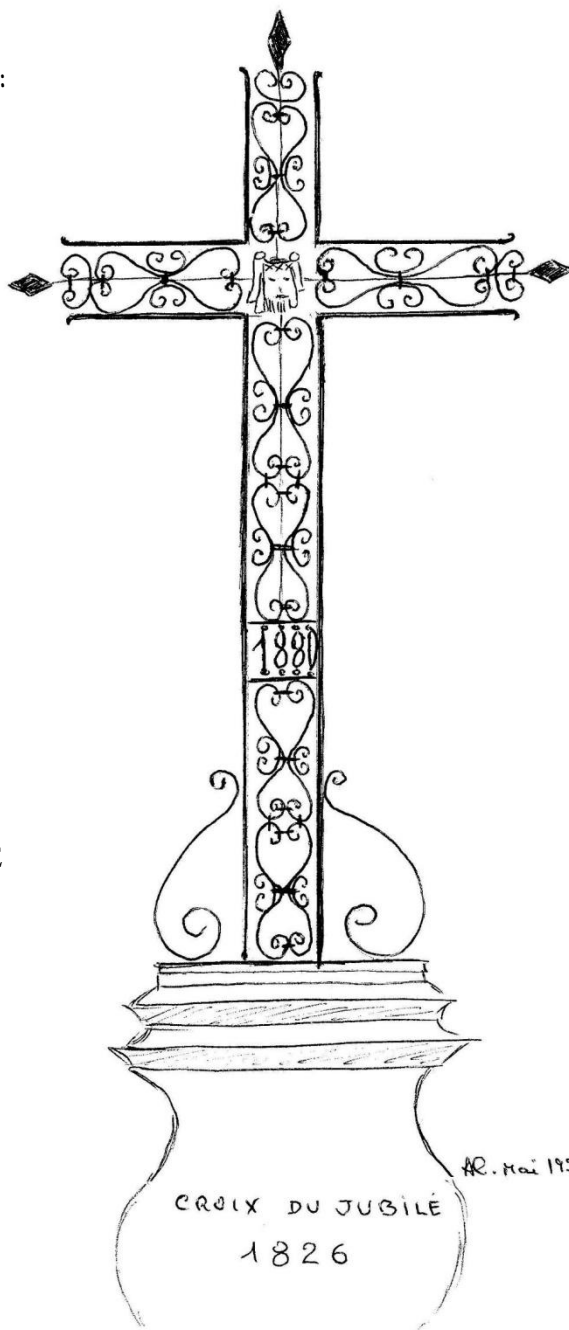

Socle en pierre

Inscription :

CROIX DU JUBILE

1826

SALLES-D'ARMAGNAC

Lieudit : Courros - D 33.

Croix simple ornée de palmes en fonte

Centre de la croix

Décoration de la Croix de Guerre

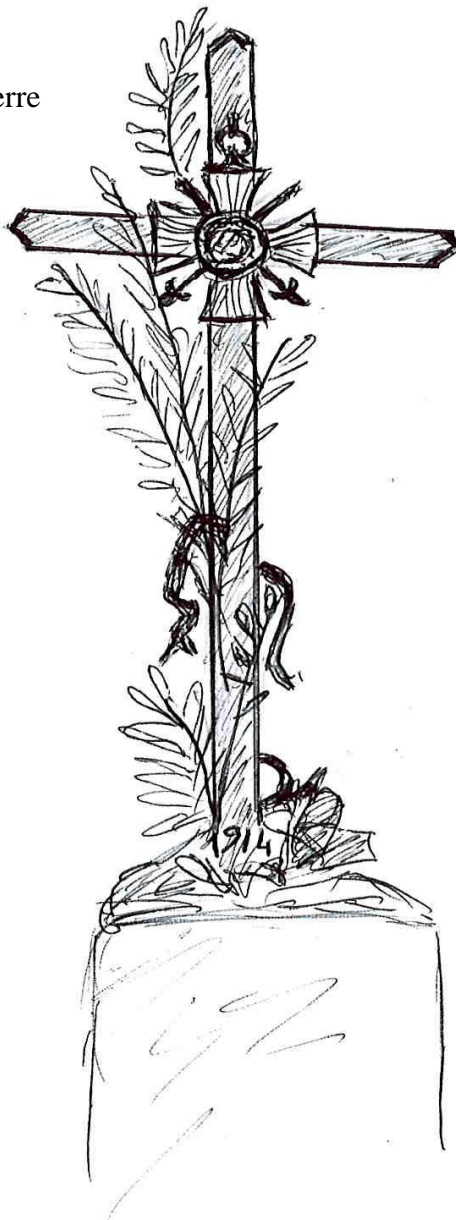

Bas de la croix

Date : 1914

Socle en pierre

R-204

SAMARAN

A côté de l'église.

Au centre de la croix :

Cœur surmonté de flamme et d'une petite croix et
Couronne d'épines
Rayonnements du soleil

Branche verticale du haut :

Coq formant girouette
INRI

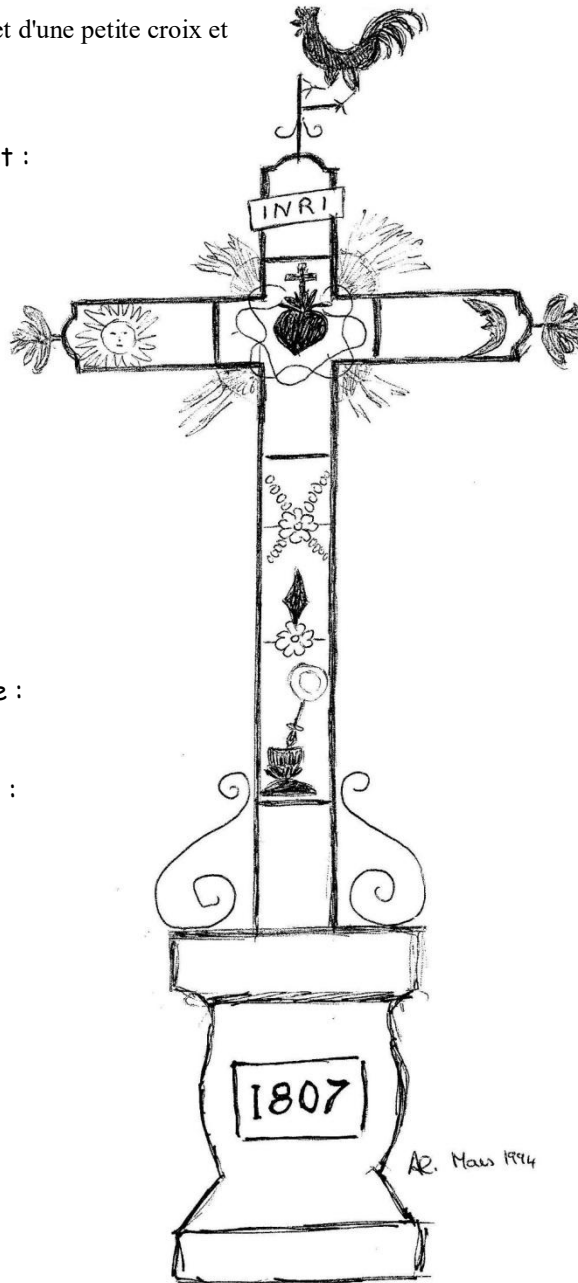

Bras gauche horizontal :

Acanthe, soleil

Bras horizontal de droite :

Lune, acanthe

Branche verticale du bas :

Deniers et fleur
Lance et fleur
Ostie
Calice effondré
ayant coulissé sur son pied

Socle en pierre
de forme bombée
entouré d'une grille
inscription :

1807

SAMATAN - 01

Place du Château, devant le presbytère.

Au centre de la croix :

Cœur surmonté de flamme et
Couronne d'épines
Rayonnement du soleil

Branche verticale du haut :

INRI

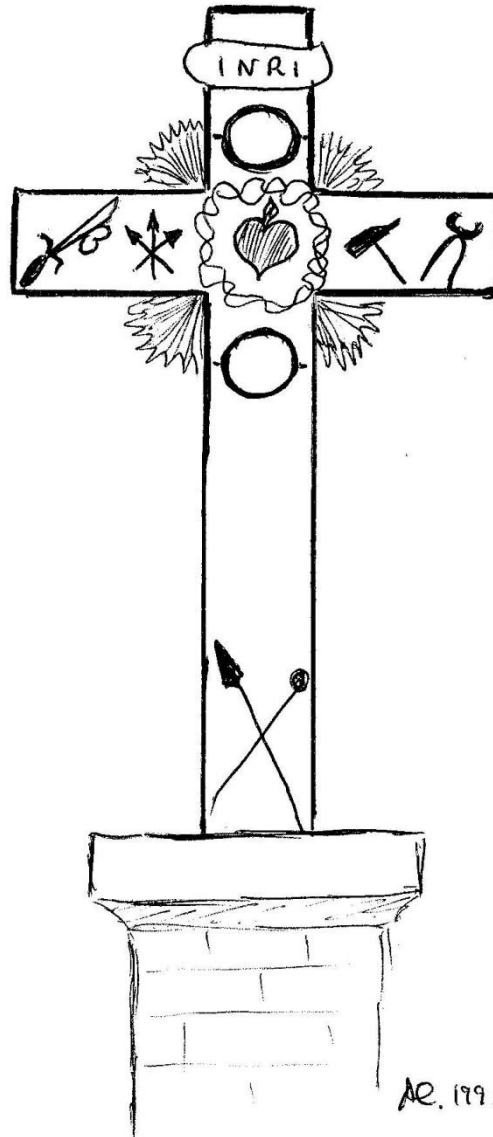

Bras gauche horizontal :

Épée et oreille
Trois clous

Bras horizontal de droite :

Marteau et tenaille

Branche verticale du bas :

Éponge et lance

Socle en briques

SAMATAN - 02

Derrière l'église.

Croix en mauvais état.

Au centre de la croix :
Cœur surmonté de flamme et
Couronne d'épines
Rayonnement du soleil

Branche verticale du haut :
Coq de face
INRI

Branche verticale du bas :
Voile de Véronique
Lance et éponge

Socle en briques

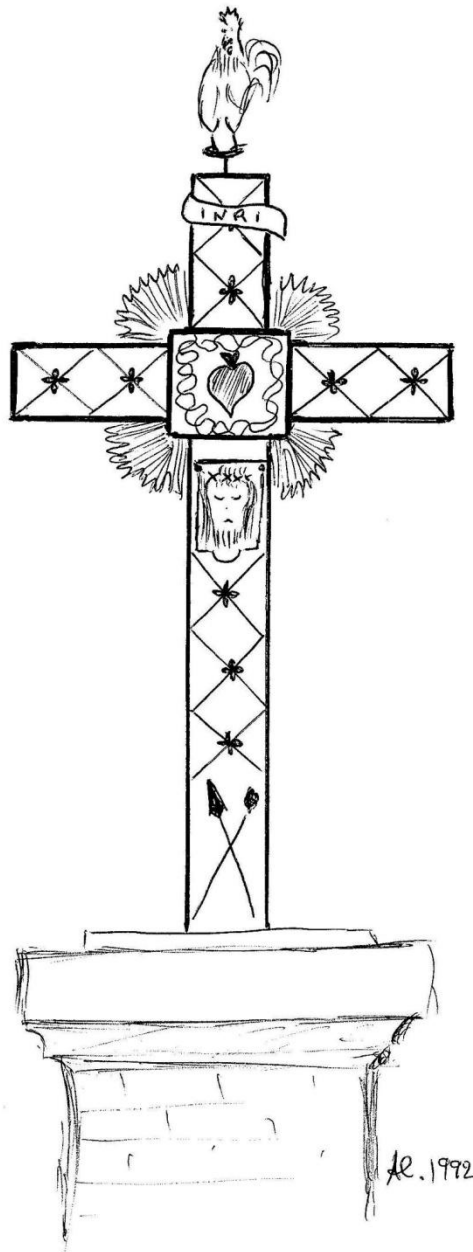

SARAMON - 01

Face à l'avenue du cimetière, sur le boulevard.

Grande croix, rouillée. Socle recouvert de mousse.

Au centre de la croix

Cœur surmonté de flamme et
Couronne d'épines
Deux rayonnements du soleil

Branche verticale du haut

INRI

Bras gauche horizontal

Lune

Bras horizontal de droite

Soleil et sarment de vigne

Branche verticale du bas

Petit vase contenant
Un épi de blé et
Une grappe de raisin avec une feuille de vigne
Voile de Véronique
Éponge et lance attachées par un ruban
Éponge ?

Socle en pierre

incorporé au mur de clôture d'un jardin
posé sur quatre marches
Plaque en marbre noir

Inscription :

MISSION 1846 INDULGENCE DE 40 ANS CES 2 MOTS DITS PIEUSEMENT O CRUX AVE
--

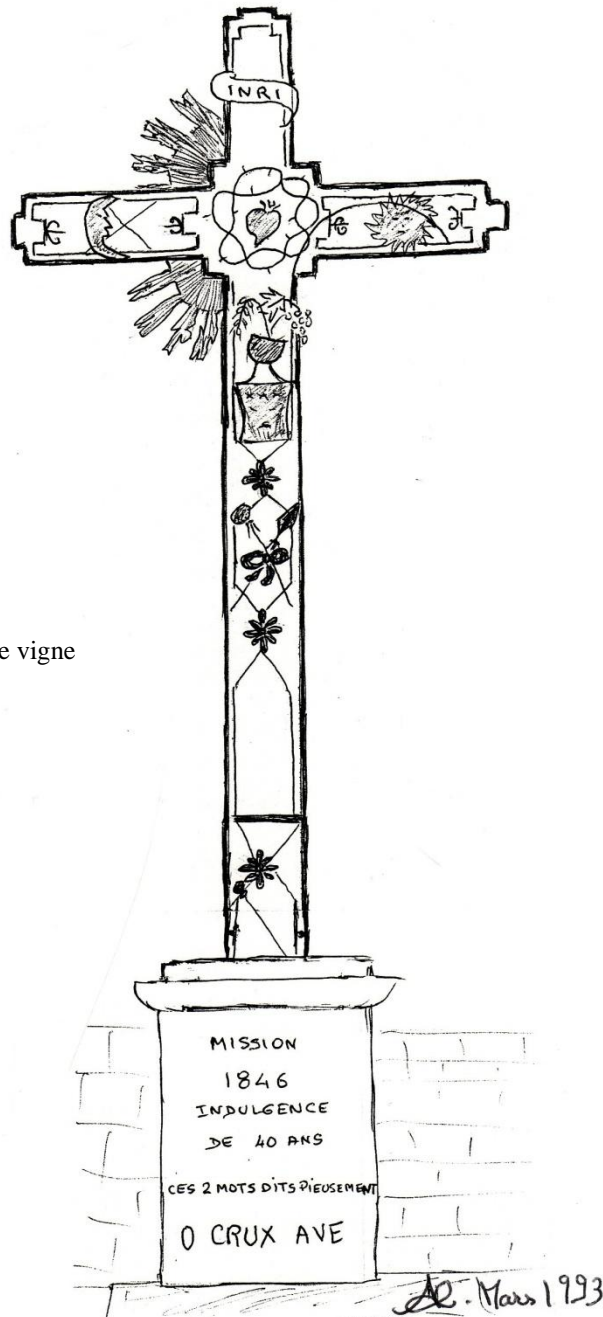

A servi de modèle pour le reportage de FR3 sur les Croix de Fer Forgé dans le Gers, mai 1999.

SARAMON - 02

Au bord de la D 626, sortie vers Gimont.

Petite croix moderne. Ornée de végétation.

Érigée par madame Ferrere, en souvenir de son fils Gaétan, mort au Champ d'Honneur en 1916.

Au centre de la croix
Cœur dans un cercle

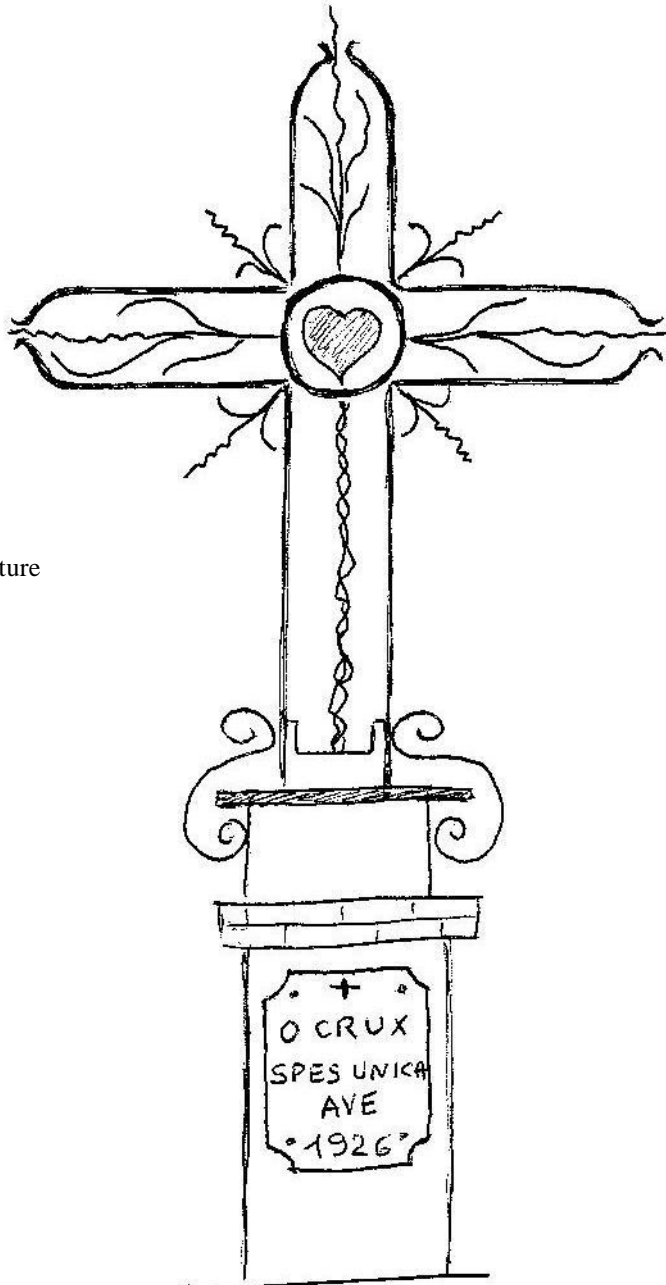

Socle de briques
dans le renforcement d'une clôture

Plaque en marbre blanc

Inscription :

†
O CRUX
SPES UNICA
AVE
1926

†
O CRUX
SPES UNICA
AVE
1926

R. Haus 1993

SARAMON - 03

Au bord de la D 626, à gauche, à 1 km de la sortie vers Gimont.

Après avoir traversé la Lauze, affluent de la Gimone,

À l'intersection avec le chemin conduisant au château "Le Karabé".

Croix rouillée, non entretenue..

Au centre de la croix :

Petite couronne d'épines

Rayonnement su soleil (1/4)

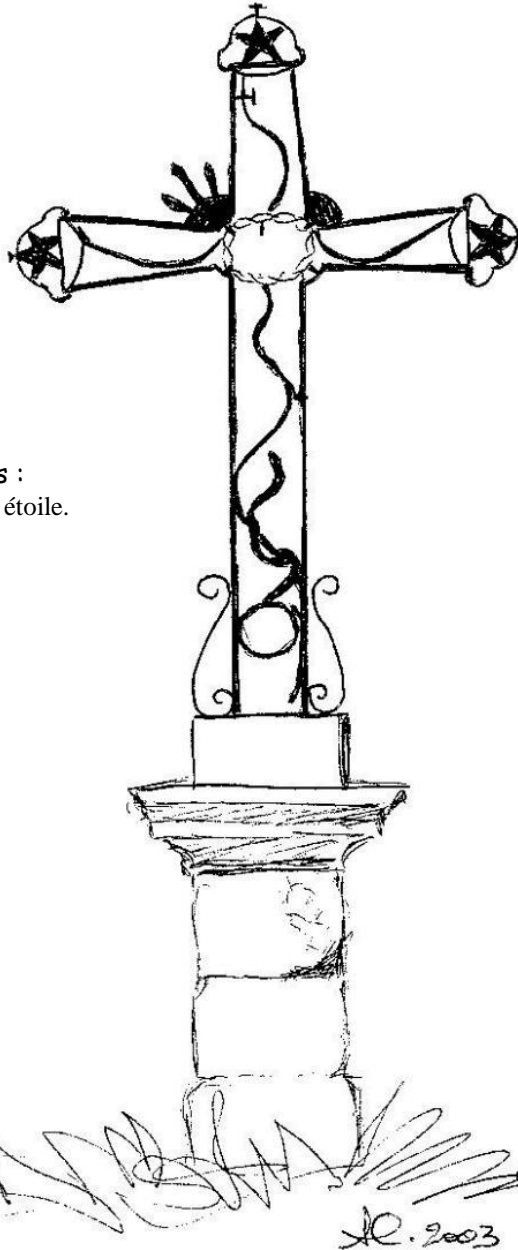

Branches du haut et horizontales :

Ornées de volutes, terminées par une étoile.

Branche verticale du bas :

Cercle et volutes sur lesquelles
s'enroule un serpent

Socle en pierre

Dégradé

Cette croix a été renversée et replacée à l'envers (face vers le champ et non vers la route).

SARRAGUZAN - 01

Face à l'église, en bordure du chemin.

Croix ornée de volutes avec un grand Christ, entretenue.

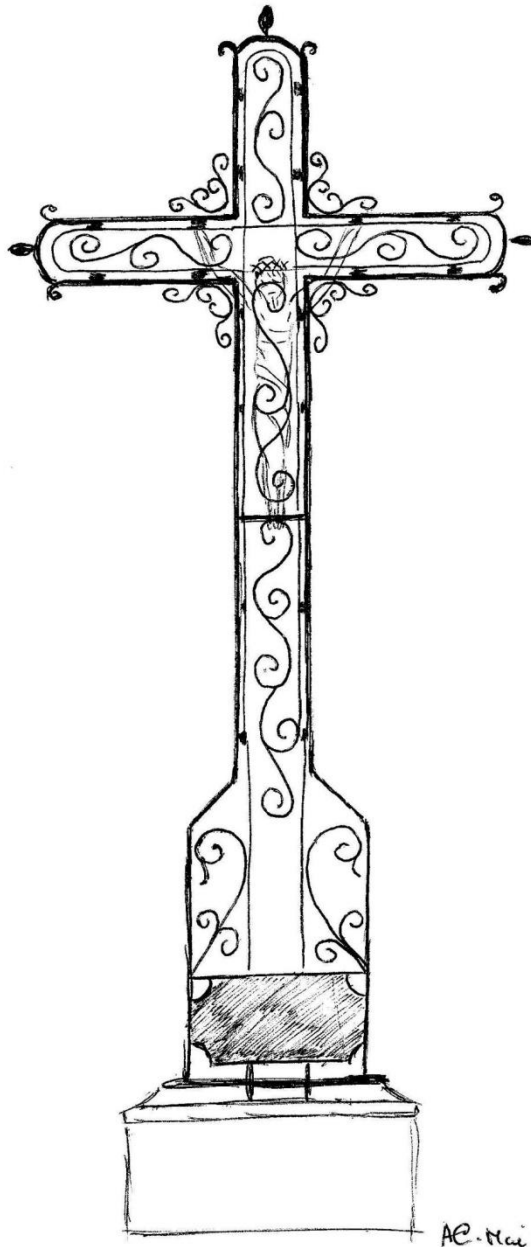

Socle bas en pierre
restauré et
entouré d'un carrelage

SARRAGUZAN - 02

Maumus

Dans le cimetière.

Croix ornée de volutes, avec un Christ.

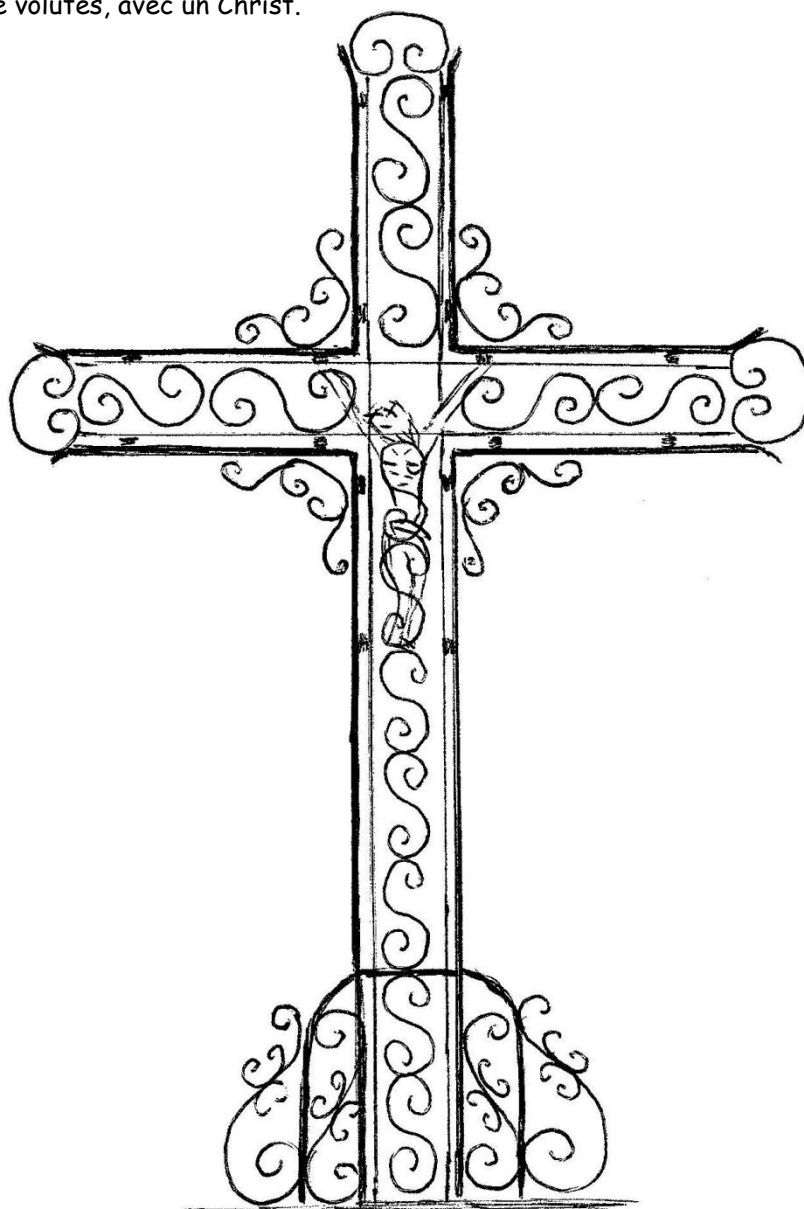

Socle crépi
fissuré

Ar. Mai 1994

SARRANT

Devant le cimetière.

Croix majestueuse ornée de croisillons.

Au centre de la croix :

Cœur surmonté de flamme et
Couronne d'épines
Rayonnement du soleil

Branche verticale du haut :

Tige ayant supporté un coq
Calice
INRI

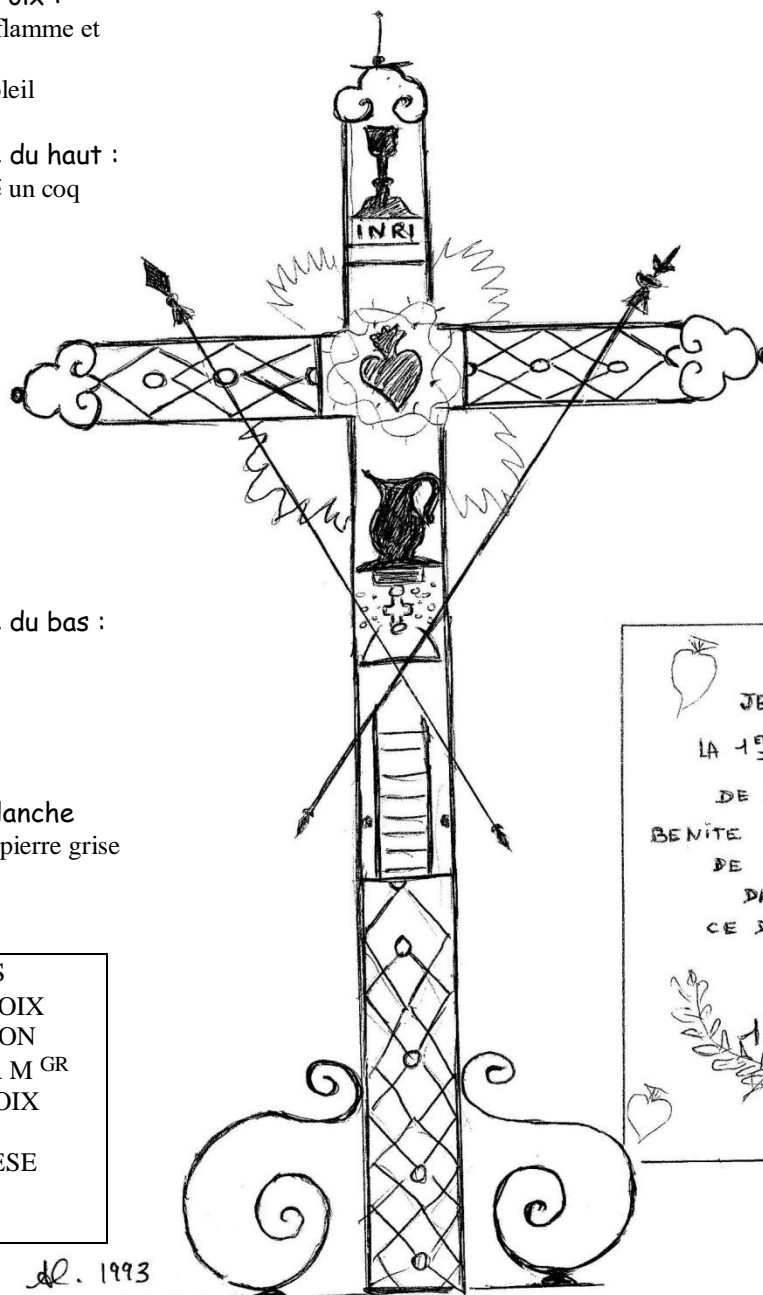

Branche verticale du bas :

Aiguière
Petite croix
Lance et Éponge ?
Échelle

Socle en pierre blanche

avec une plaque en pierre grise

Inscription :

JE SUIS
LA 1^{ère} CROIX
DE MISSION
BENITE PAR M^{GR}
DE LACROIX
DANS
CE DIOCESE
1840

JE SUIS
LA 1^{ère} CROIX
DE MISSION
BENITE PAR M^{ER}
DE LACROIX
DANS
CE DIOCESE
1840

SAUVETERRE

Dans le village, contre l'église :

Croix peinte en noir.

Au centre de la croix :

Cœur surmonté de flamme et
Couronne d'épines dans un cercle
Rayonnement du soleil sauf un

Les quatre branches sont ornées de
Croisillons et de petites fleurs.

Branche verticale du haut :

Coq de face avec les pattes écartées
INRI

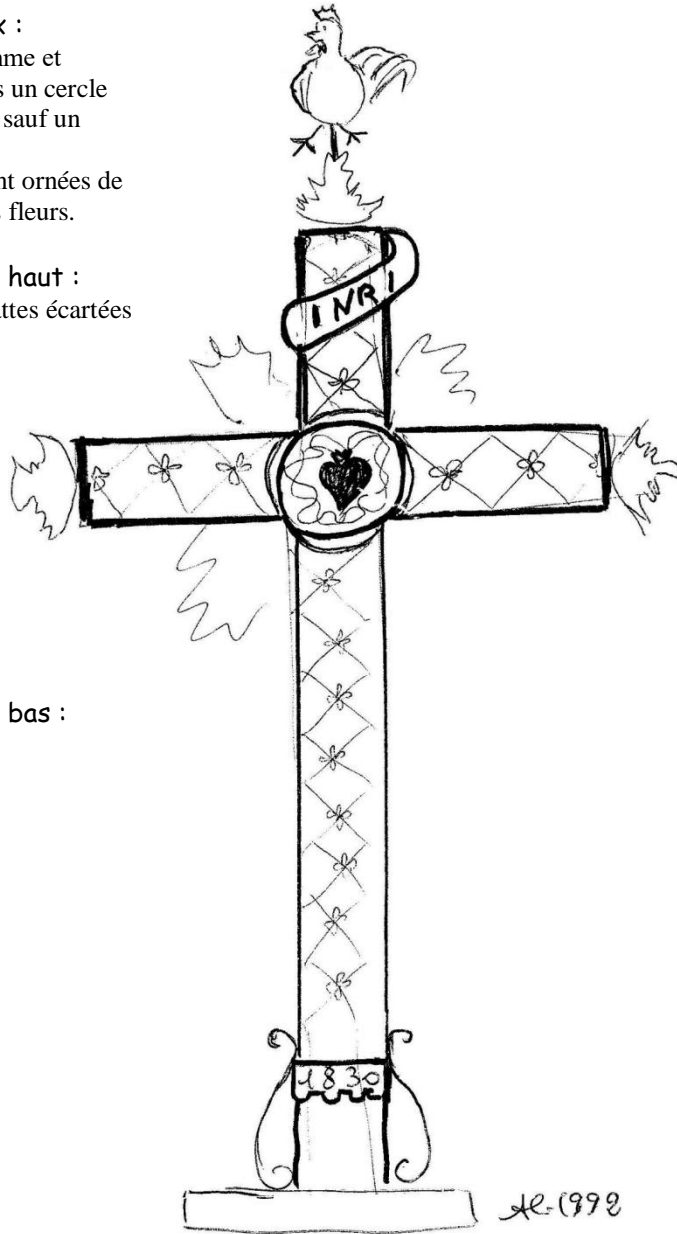

Branche verticale du bas :

Plaque festonnée :
Inscription

1830

Socle peint en blanc

Sous la plaque portant la date "1830" se trouvait autrefois, une plaque indiquant "Loubens maire".
(*extrait de "Eglises et Chapelles du Canton de Lombez".*)

SAUVIMONT

Place de l'église :

Croix entretenue et peinte.

Au centre de la croix :

Cercle avec une tige verticale

Rayonnement du soleil (deux en haut)

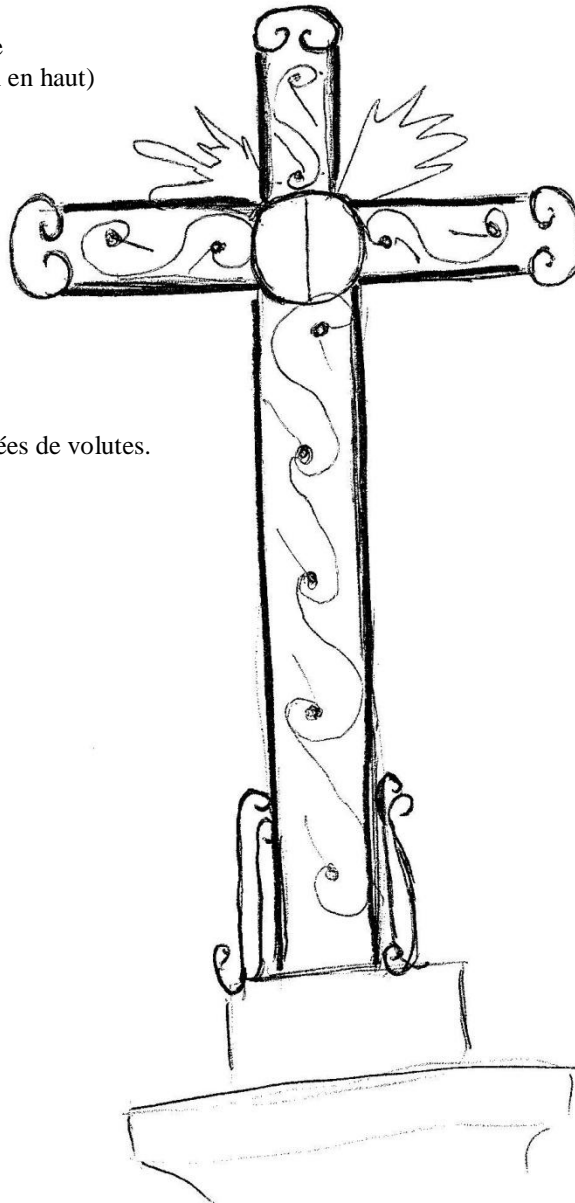

Les quatre branches sont ornées de volutes.

Socle en pierre

SAVIGNAC-MONA

Lieudit : Peyrouzet

Croix simple.

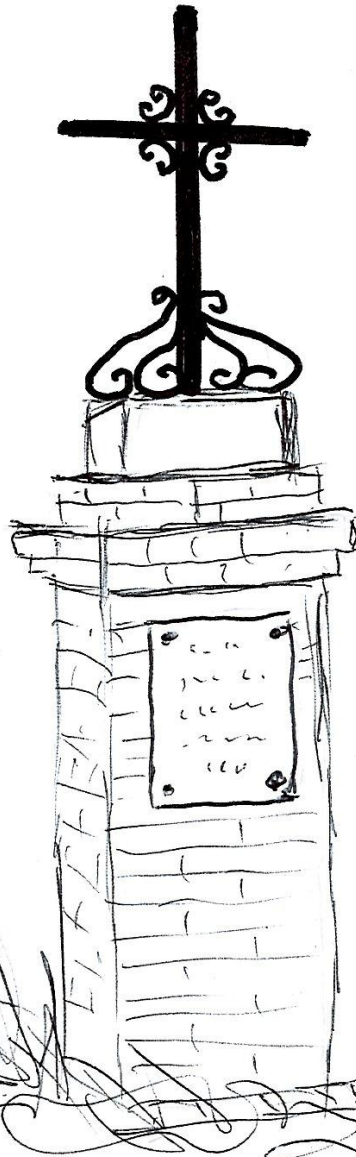

Socle en briques restauré.
Inscription sur plaque de marbre :

A LA MEMOIRE DE
GEORGES ABADIE
MORT POUR LA FRANCE
LE 18 MAI 1940
A L'AGE DE 23 ANS

AE 2011

SEGOS - 01

A 300 m au sud de Ségos, à un carrefour chemin de Routé.

Petite croix moderne, entretenue.

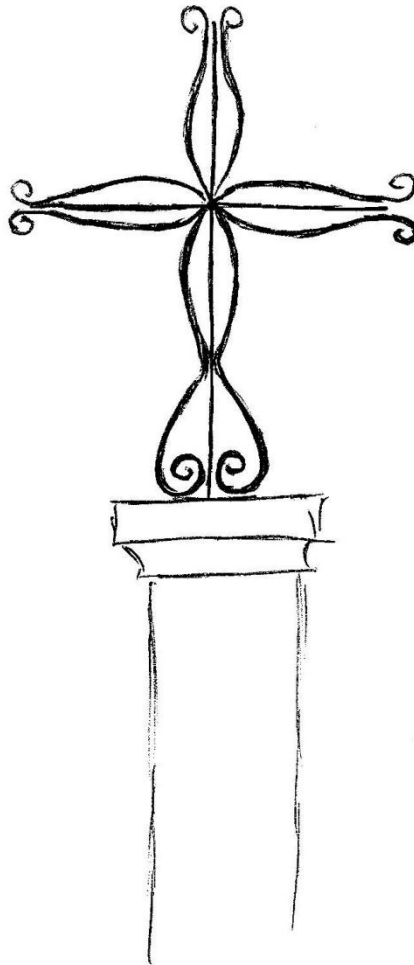

Socle crépi

12. Mai 1994

Croix de Rogations, attribuée à saint Mamert (*Journal Sud-Ouest du 25 mai 1998*).

SEGOS - 02

Face à l'entrée ouest du cimetière.

Croix moderne.

Entourée d'une grille
Avec petite plaque INRI et Christ

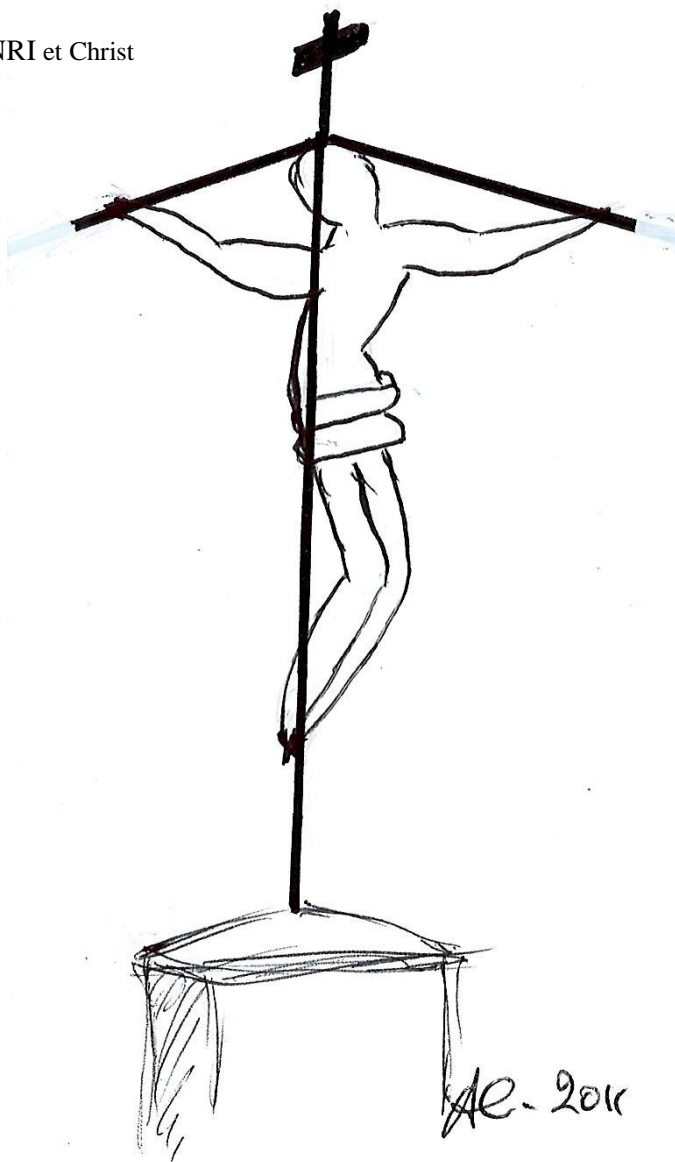

Socle en pierre

SEGOS - 03

Face à l'entrée ouest du cimetière.

Croix moderne ornée de volutes.

Socle en pierre



SEGOUFIELLE - 01

A côté de la mairie.

Croix ornée de volutes.

Au centre de la croix :

Couronne avec de grosses épines,
Dégradée

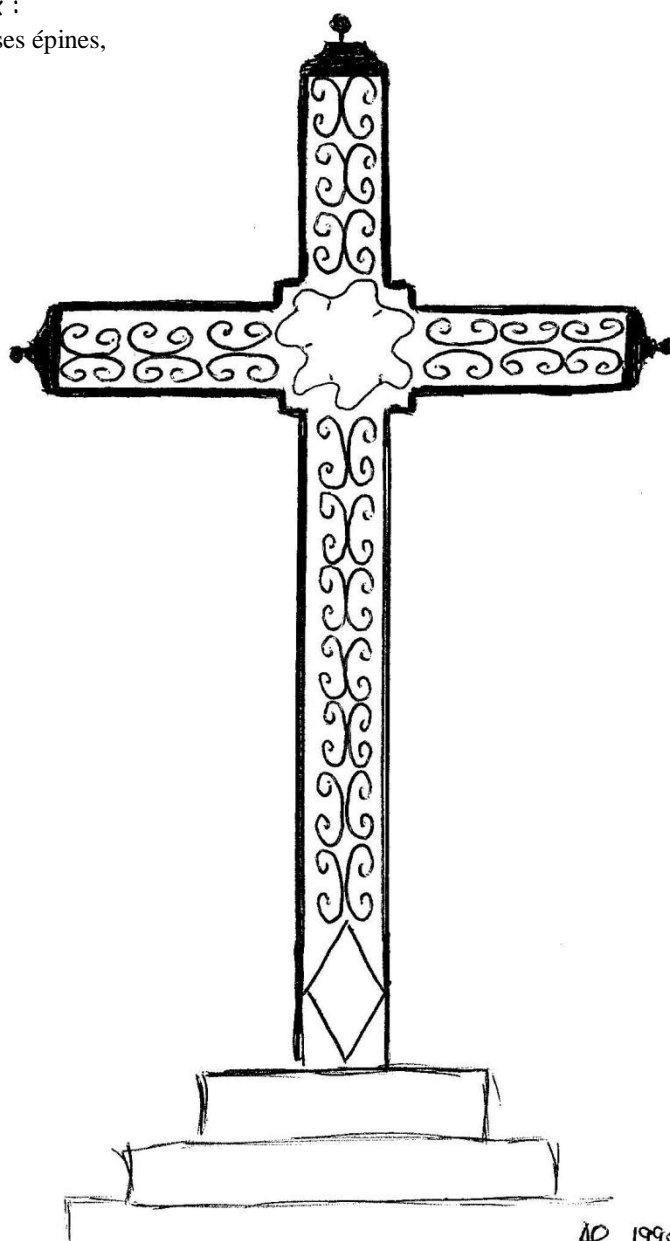

Socle imposant.

SEGOUFIELLE - 02

Place de l'église :

Croix entretenue.

Au centre de la croix :

Cœur entouré d'une couronne d'épines, surmonté de
Flamme et seconde
Couronne d'épines
Rayonnement du soleil

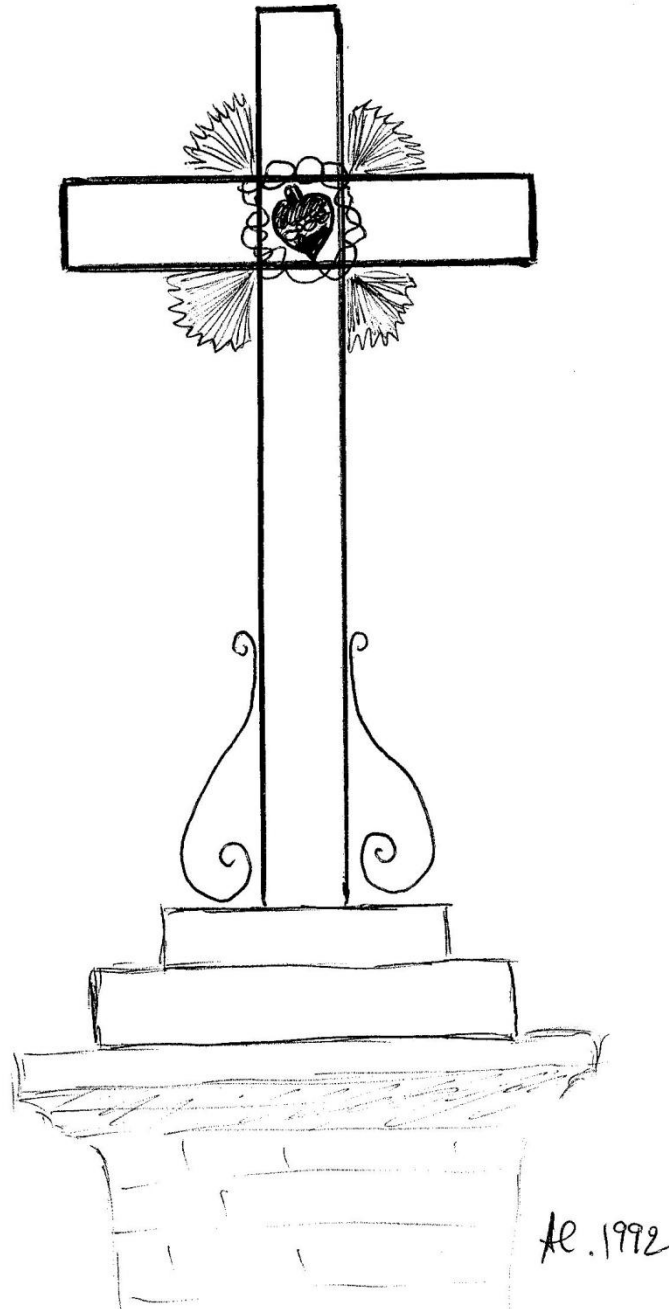

Socle en briques
surélevé avec 5 marches.

SEISSAN - 01

Garrané

Devant l'église.

Croix très rouillée.

Au centre de la croix :

Couronne d'épines

Reste de rayonnement du soleil

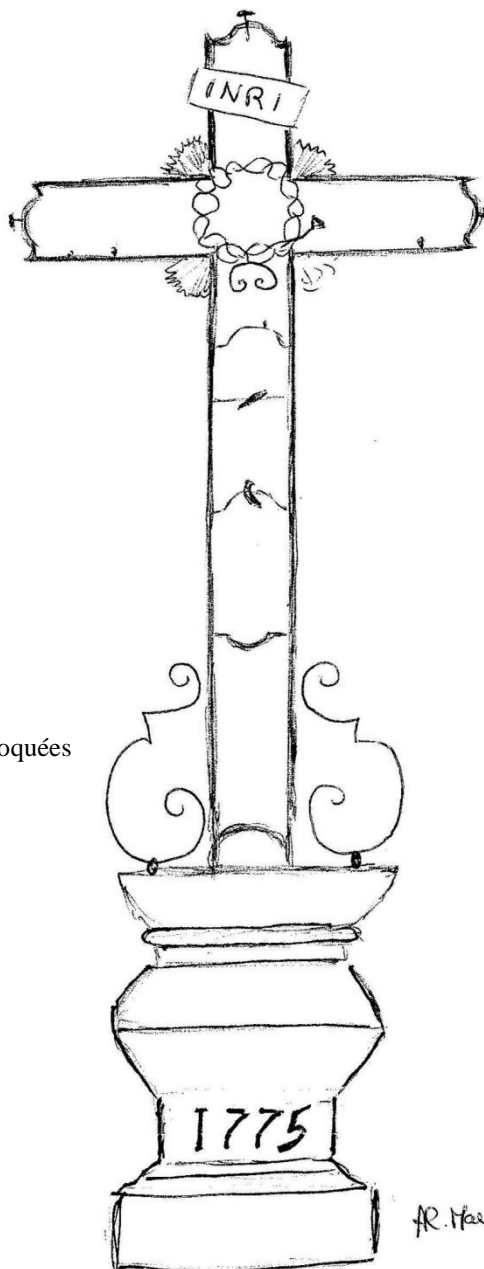

Branche verticale du haut :

INRI

Joli socle en pierre

sur des marches complètement disloquées

Inscription :

1775

SEISSAN - 02

D 129 - Route de Pouy-Loubrin.

Croix simple, ornée de fleurs de lys.

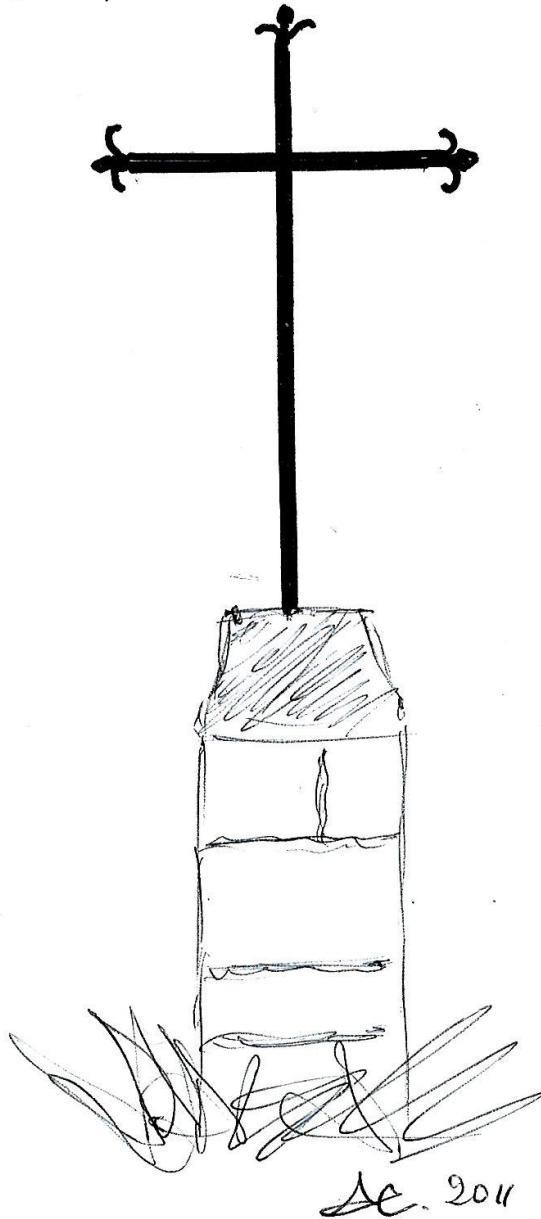

Socle en pierre

SEMEZIES-CACHAN

Cachan

Sur le bord de la route, à hauteur de la petite chapelle.

Petite croix.

Au centre de la croix
Cœur surmonté de flamme

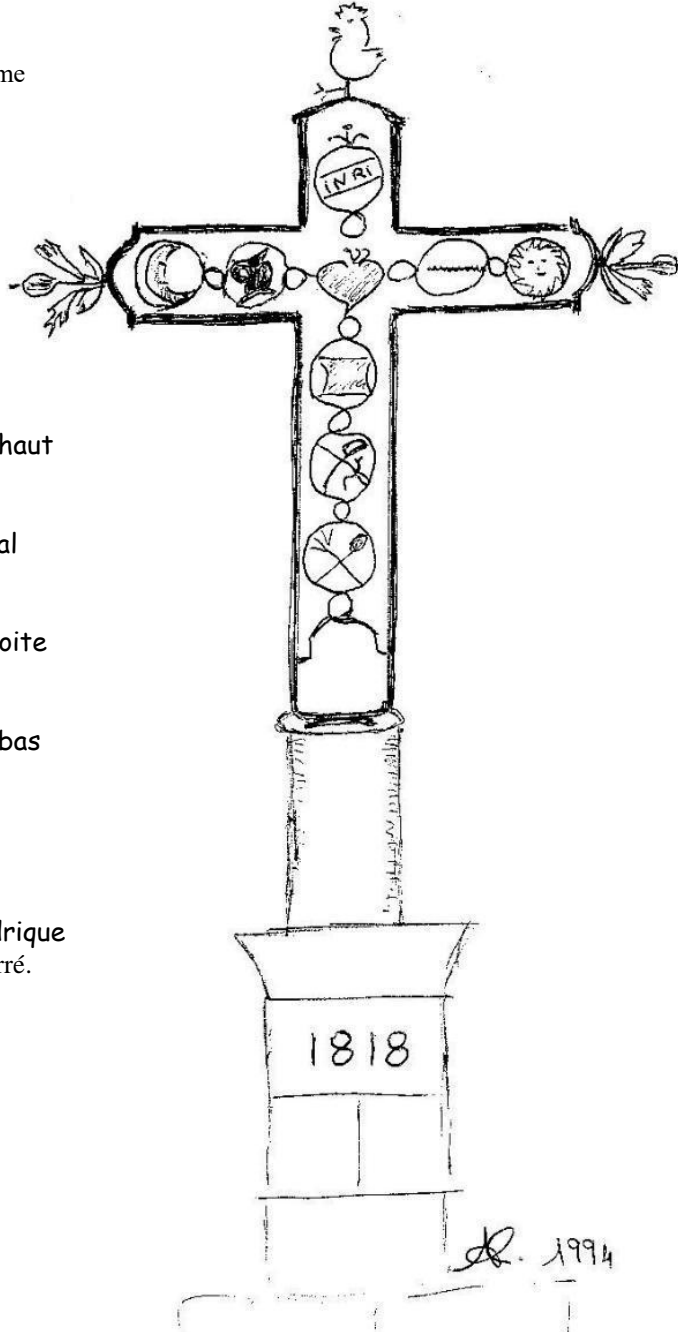

Branche verticale du haut
Coq sans les plumes

Bras gauche horizontal
Lune et Aiguière

Bras horizontal de droite
? et soleil

Branche verticale du bas
Voile ?
Sabre et épée
Fouet et éponge

Socle en pierre cylindrique
reposant sur un socle carré.

Inscription :

1818

SEMPESSERRE - 01

Devant l'église. Dans un jardin privé (?) entouré d'une grille.

Croix en double épaisseur, en mauvais état. Coq réparé et croix repeinte.

Au centre de la croix :

Cœur surmonté de flamme et
Couronne d'épines
Rayonnement du soleil

Branche verticale du haut :

Coq (ayant glissé sur sa tige)
reposant sur un globe
INRI

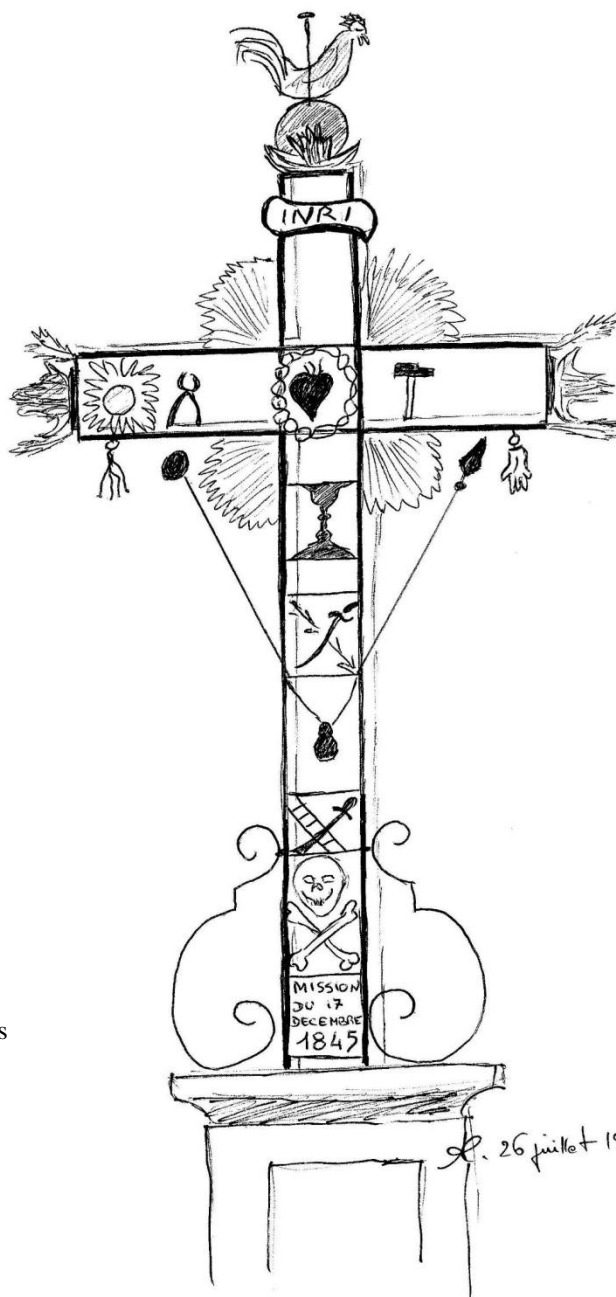

Bras gauche horizontal :

Soleil, tenaille et fouet

Bras horizontal de droite :

Marteau et main

Branche verticale du bas :

Calice
Épée et verge
Éponge et lance
Bourse
Échelle et sabre
Tête de mort et tibia entrecroisés
Plaque avec inscription :

MISSION DU 17 DECEMBRE 1845

Socle en pierre

SEMPESSEYRE - 02

Au centre du cimetière.

Au centre de la croix :

Cercle

Les 4 branches sont ornées de croisillons.

Socle en pierre

Carré de fort belles dimensions

Portant, sur la face ouest, l'inscription :

CI GIT
à l'ombre de la croix
qui fixa ses dernières
espérances Jean
GEORGE LAGRANGE
magistrat intègre
homme bienfaisant
né à SEMPESSERRE
le 21 mars 1752 mort
le 18 7^{bre} 1838. VOUS
TOUS qui visitez
cet asile de la
mort, priez pour le
REPOS DE SON ÂME.

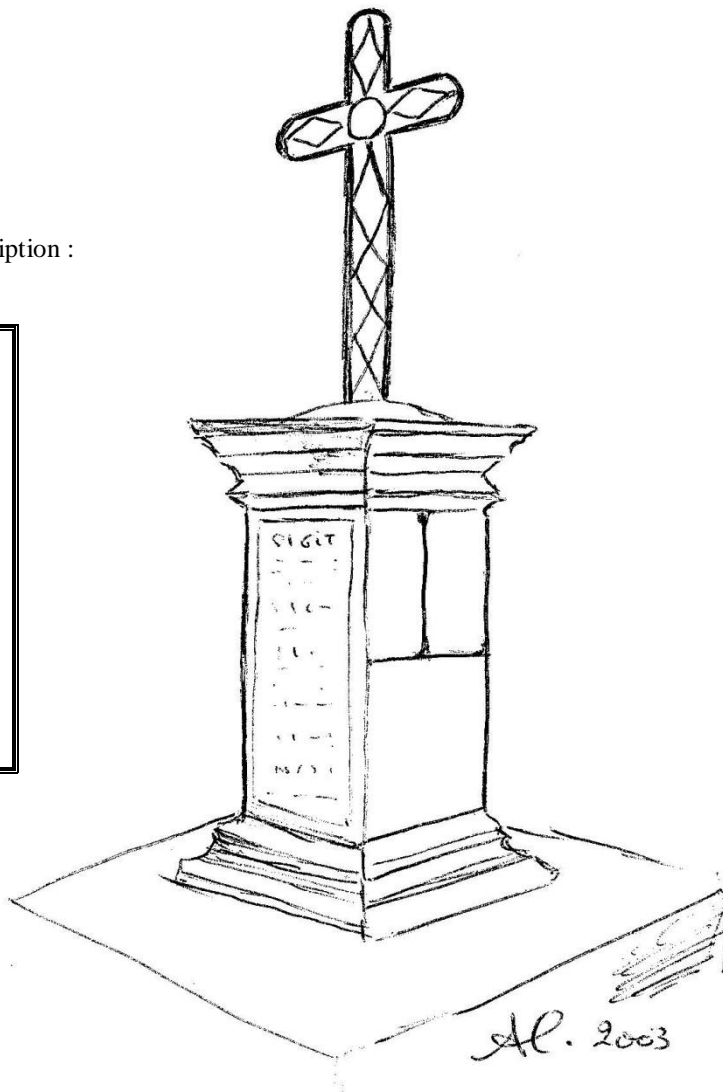

SEMPESSERRE - 03

Lieudit : Bascou.

A 1.500 m ouest du village. Sur le C 7. A l'entrée du chemin d'accès au domaine.

Croix en piteux état.

Les volutes sont encore présentes sur une seule branche

Socle en pierre.

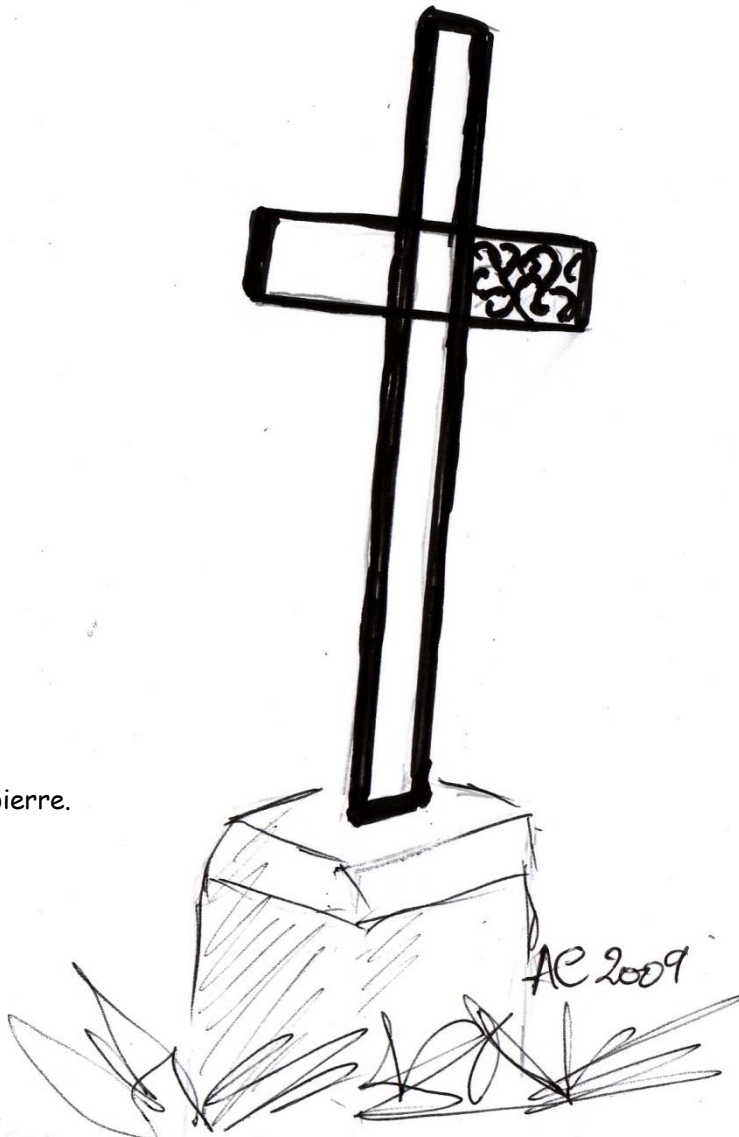

SEMPESSERRE - 04

Lieudit : Le Bras de Fer.

A 2.500 m au nord du village. Sur le C 5. A 200 m à droite. A 300 m de Toueou.

Croix simple.

Les branches sont terminées par une fleur de lys

Un bras de fer symbolise sans doute le lieudit.

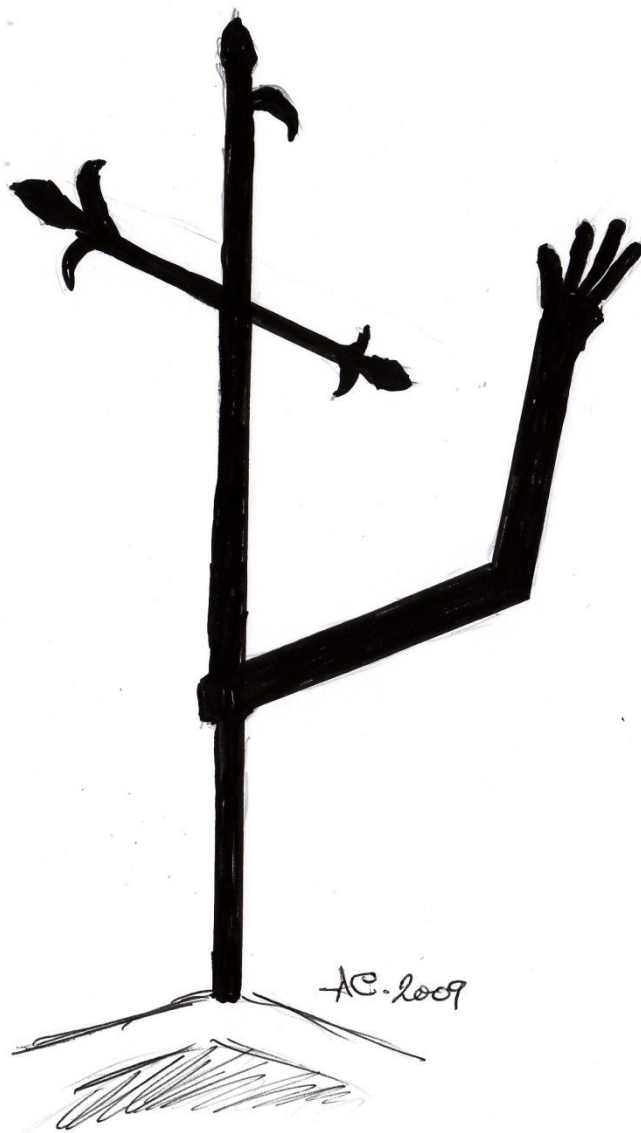

La croix est fixée sur un ancien socle en pierre
lui-même planté sur un socle en pierre de taille plus récent.

SEMPESSERRE - 05

Lieudit : Touéou.

A 2.500 m au nord du village. Sur le C 5. A 300 m de Bras de Fer.

Croix simple

Les branches sont terminées par une fleur de lys en mauvais état.

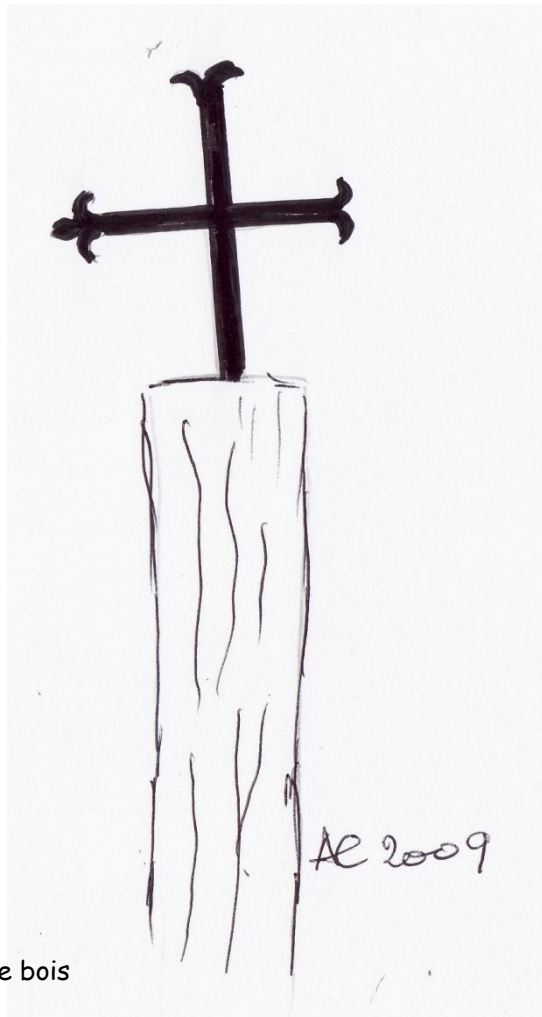

Plantée dans un morceau de bois

SEYSSES-SAVES - 01

Sur la place de l'église.

Au centre de la croix :

Cœur surmonté de flamme et

Couronne d'épines

Rayonnement du soleil à trois angles

Les quatre branches sont ornées de
Cercles garnis d'une fleur.

Branche verticale du haut :

INRI

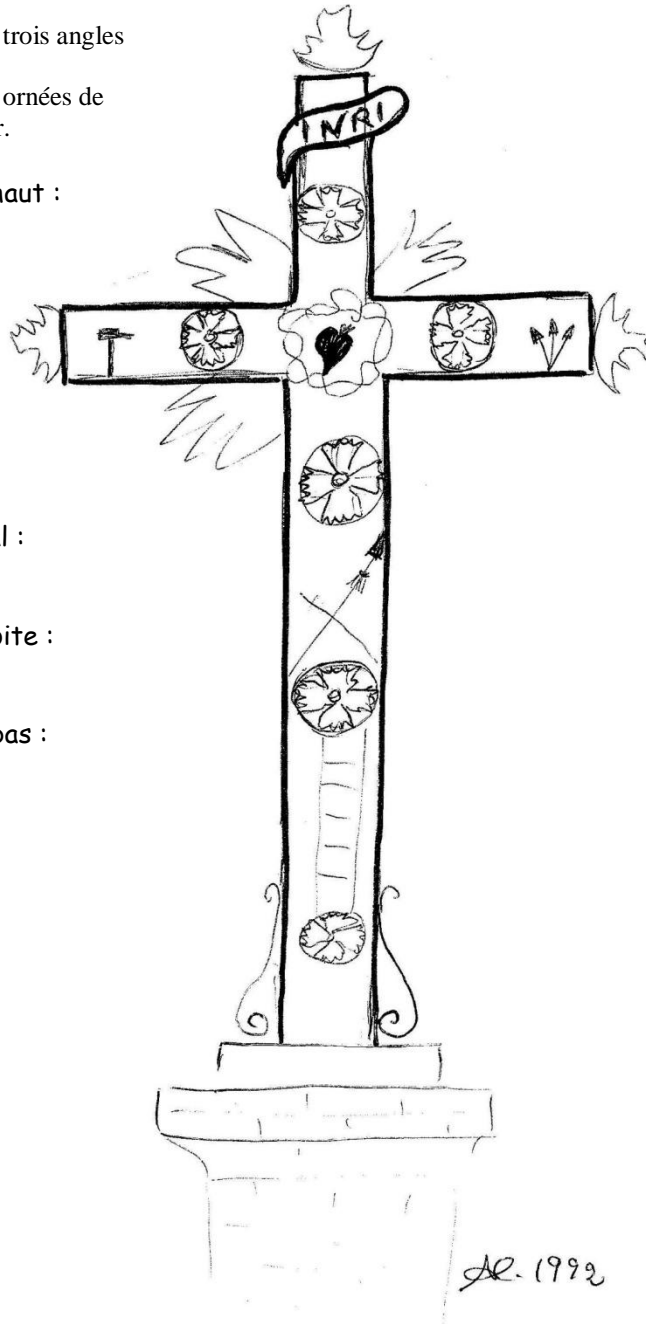

Bras gauche horizontal :

Marteau

Bras horizontal de droite :

Trois clous

Branche verticale du bas :

Tige ? et lance

Échelle

Socle en briques

SEYSSES-SAVES - 02

Sur le côté gauche de la D 160.

A la sortie du village, vers Bragayrac.

En très mauvais état.

Au centre de la croix :

Christ

Les quatre angles sont ornés de volutes.

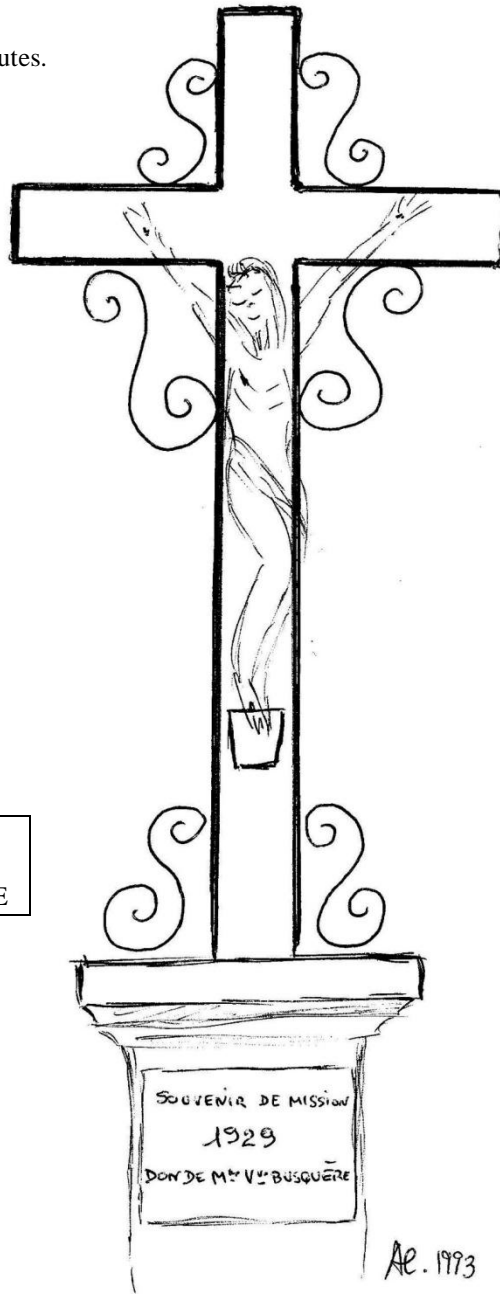

Socle en briques
avec plaque de marbre
Inscription :

SOUVENIR DE MISSION
1929
DON DE Mme Vve BUSQUERE

SOUVENIR DE MISSION
1929
DON DE M^{me} V^{ve} BUSQUERE

Ac. 1973

SEYSSES-SAVES - 03

Sur le côté gauche de la D 160.

A 500 m du village, vers Bragayrac.

Simple croix terminée par des fleurs de lys.

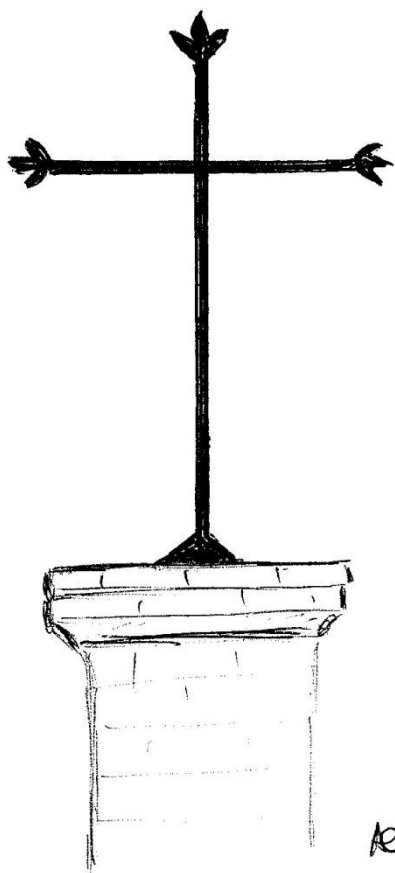

Socle en briques

R. 1993

SIMORRE - 01

A côté de l'église.

Croix monumentale en mauvais état.

Au centre de la croix

Cœur surmonté de flamme et
Couronne d'épines
Rayonnements du soleil

Branche verticale du haut

Coq
Bourse
INRI
Aiguière

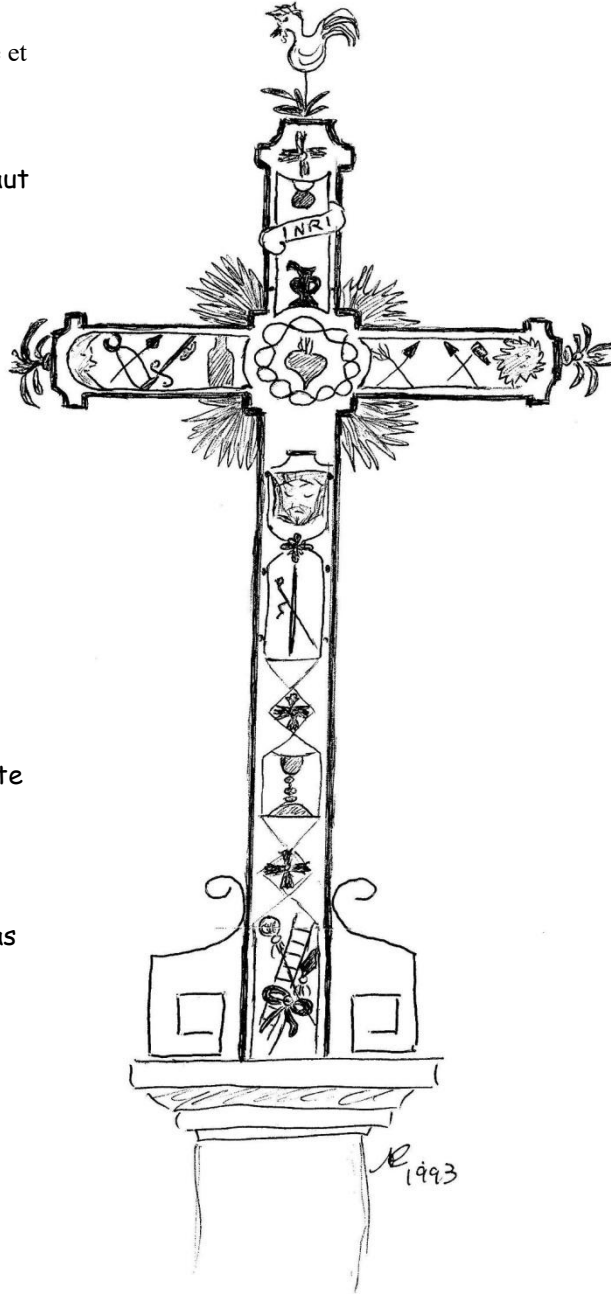

Bras gauche horizontal

Lune
Tenaille et clou
Sabre et oreille
Vase de parfum

Bras horizontal de droite

Fouet et clou
Clou et marteau
Soleil

Branche verticale du bas

Voile de Véronique
? et ?
Calice
Éponge, échelle et lance
attachés par un ruban

Grand socle en pierre
sur trois marches

A servi lors du reportage de FR3 sur les Croix de Fer Forgé dans le Gers, mai 1999.

SIMORRE - 02

Chemin de Saint Nicolas.

Croix ornée de croisillons.



Socle en briques

SIMORRE - 03

Lieudit : Saintes.

Dans l'oratoire, tombeau de saint Cérats. Croix suspendue.

Au centre de la croix
Petite croix avec le Christ

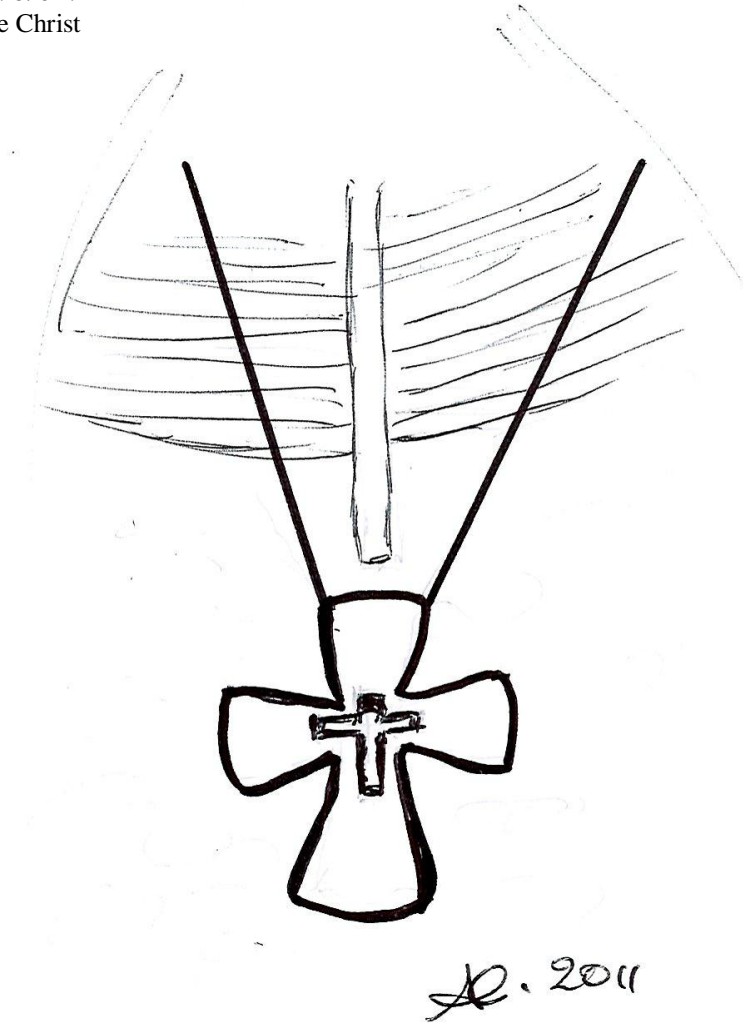

SIRAC - 01

A 1 km du village, sur la route de Cologne.

Croix fabriquée en 1977 environ, par monsieur Soulier, forgeron de Sirac.

Socle en pierre



SIRAC - 02

Lieudit : L'Oustau.

Croix simple.
Branches terminées par un trèfle.

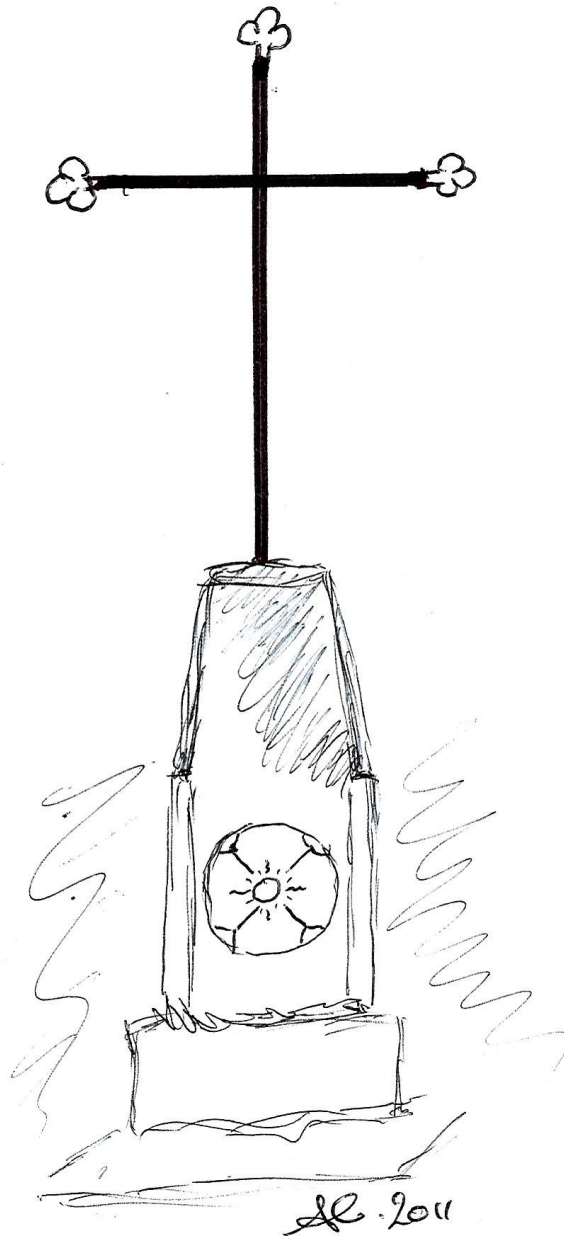

Socle en pierre carré.
Symbole gravé sur le socle (roue ou fleur)

SIRAC - 03

Calvaire.

Bras vertical du haut :
INRI

Au centre :
Un grand Christ

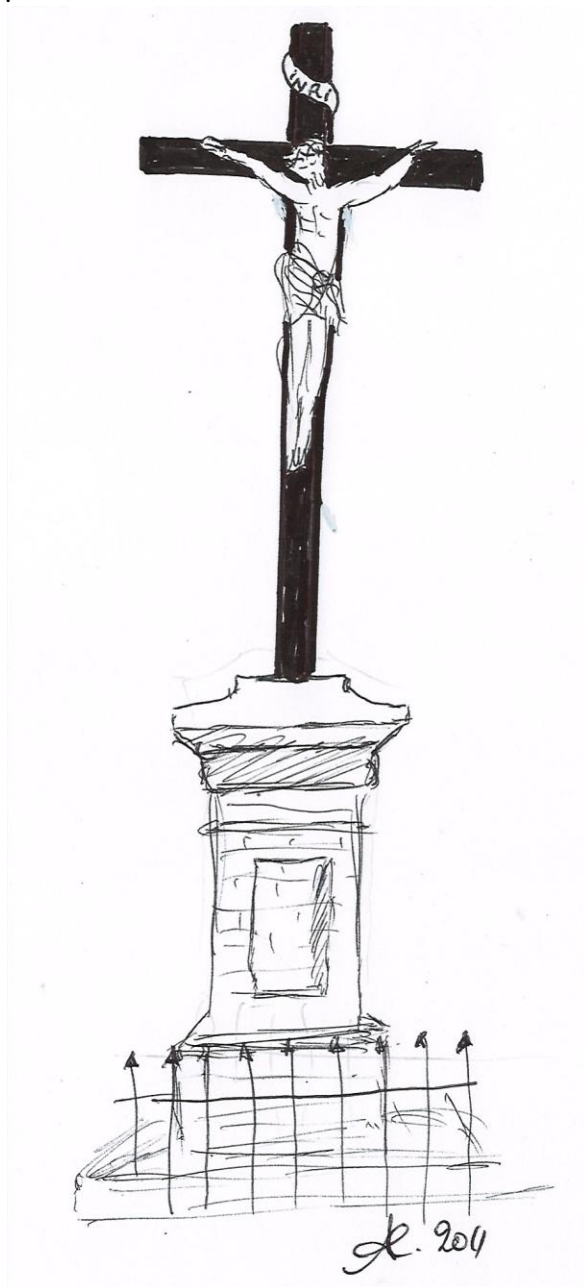

Socle en briques entouré d'une grille.
avec l'emplacement d'une plaque

SOLOMIAC

Au cimetière.

Les trois branches (haute, gauche et droite) sont terminées par des volutes.

Bras vertical du haut :
INRI

Au centre :
Couronne

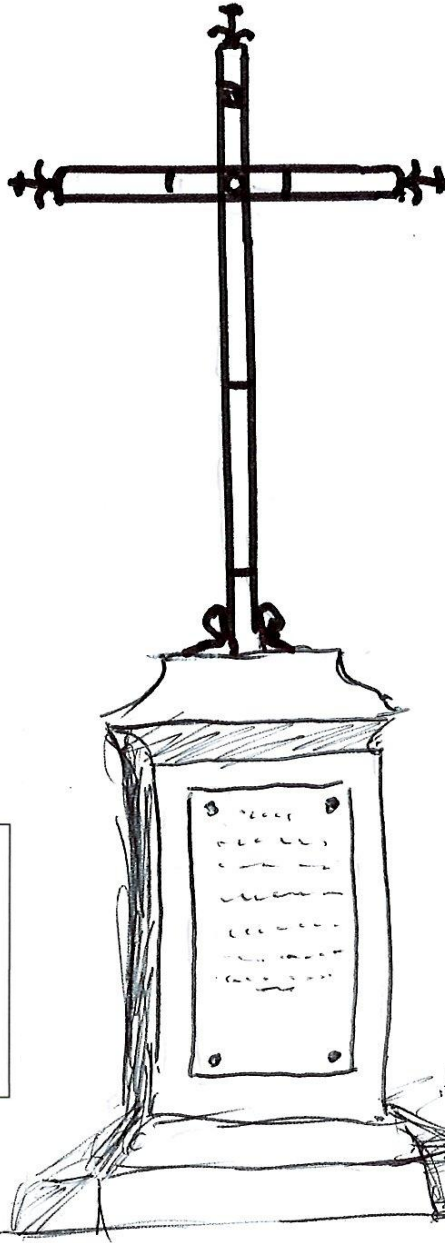

Socle carré.
Plaque de marbre
Liste des prêtres ensevelis

ICI REPOSENT NOS ANCIENS CURES DE SOLOMIAC

L'ABBE BASILE CASTANET CURE DU 10 JUILLET 1866, AU 10 AOÛT 1907

L'ABBE MARCELLIN CAUBIN CURE DU 11 MARS 1919, AU 18 DECEMBRE 1947

L'ABBE MARCEL COURTES CURE DU 8 AOÛT 1954, AU 30 DECEMBRE 1962

L'ABBE MICHEL ZANDERS CURE DU 17 FÉVRIER 1963, AU 14 OCTOBRE 1977

de 2011

TARSAC

Entrée sud du village.

Croix simple.

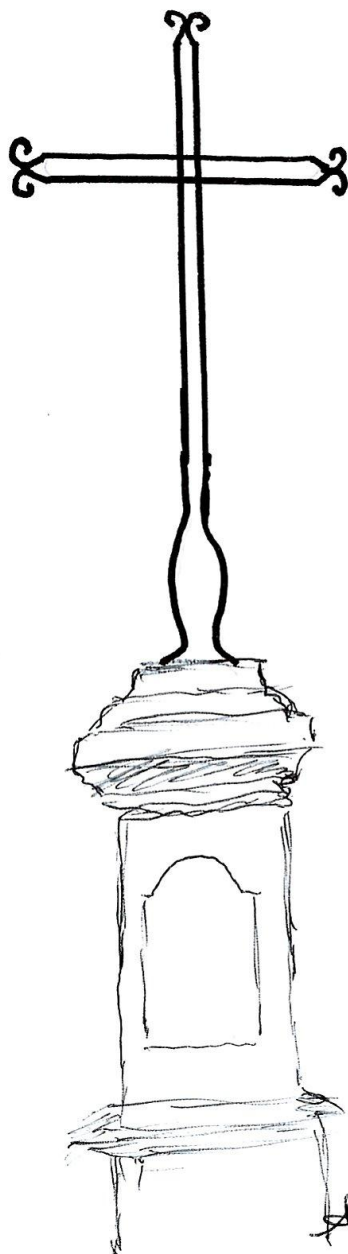

Socle haut en pierre

Inscription gravée sur le socle :

SOUVENIR
DE JACQUES
DARIEUX
DECEDE LE
14 8 1877
A L'AGE DE
30 ANS
P P

TASQUE - 01

Au carrefour entre la D 3 et la D 180. Dans un jardin privé.

Croix ornée de volutes, entretenue.

Au centre de la croix
Cœur avec épines

Branche verticale du haut
Coq
INRI

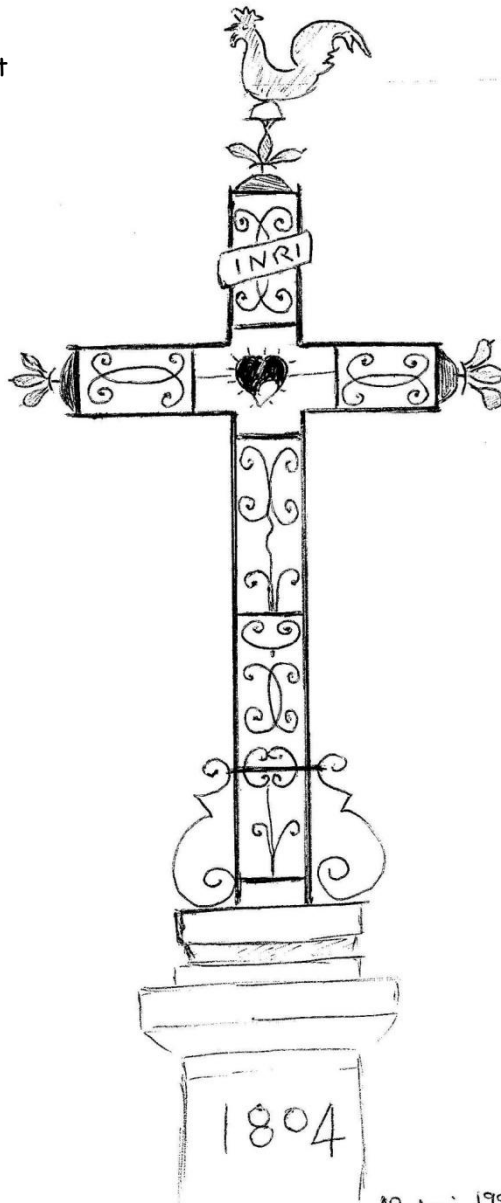

Socle en pierre

Date gravée :

1804

TASQUE - 02

A 500 m, sortie sud-ouest du village.

Au centre de la croix
Tige ayant supporté le cœur
Trois rayonnements du soleil

Branche verticale du haut
Tige ayant supporté le coq

Bras gauche horizontal
Tenaille

Bras horizontal de droite
Marteau

Branche verticale du bas
Échelle

Socle en pierre
dégradé

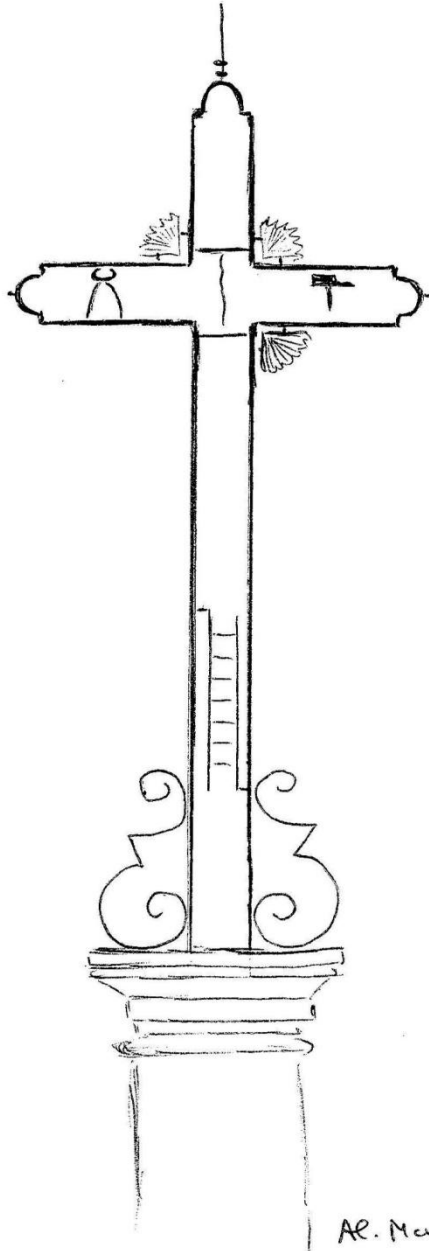

TAYBOSC

Place de l'église.

Croix ornée de volutes en fonte.

Au centre de la croix :

Cœur

Branche verticale du bas :

Plaque avec date : "1867"

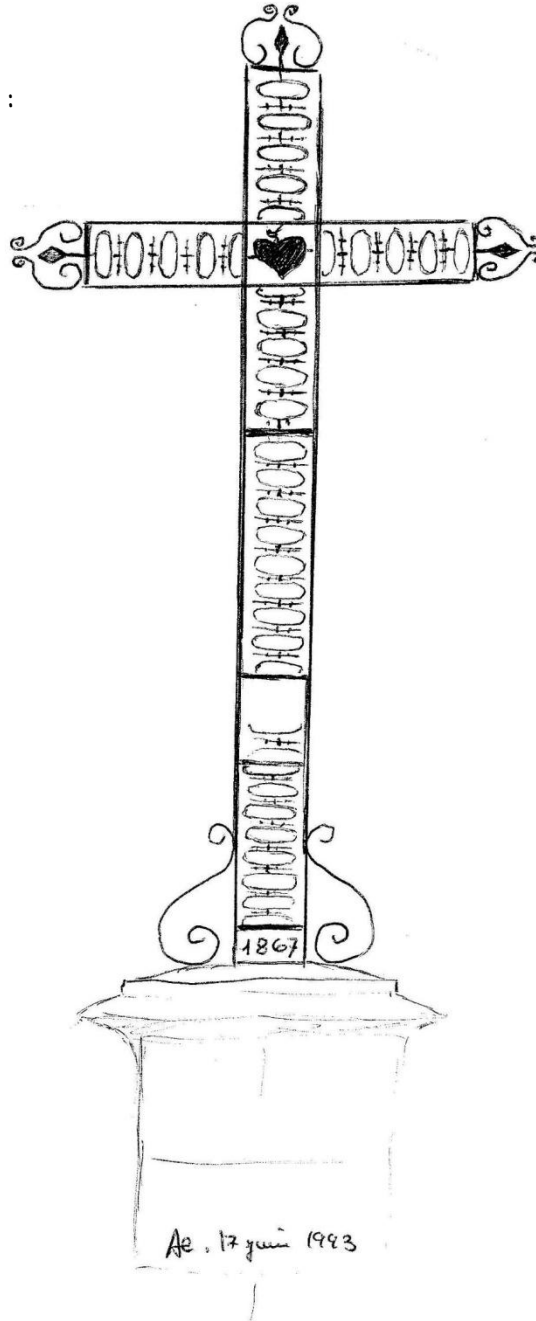

Socle haut en pierre.

TERMES-D'ARMAGNAC

Face aux Ptt.

Croix simple
Avec INRI et Christ.



Socle bas en pierre

TERRAUBE - 01

A 2 km du village vers Mas-d'Auvignon.

Au centre de la croix :
Couronne d'épines

Bras gauche horizontal :
Un clou et marteau

Bras horizontal de droite :
Un clou et tenaille

Branche verticale du bas :
Lance et éponge
Échelle

Socle en pierre

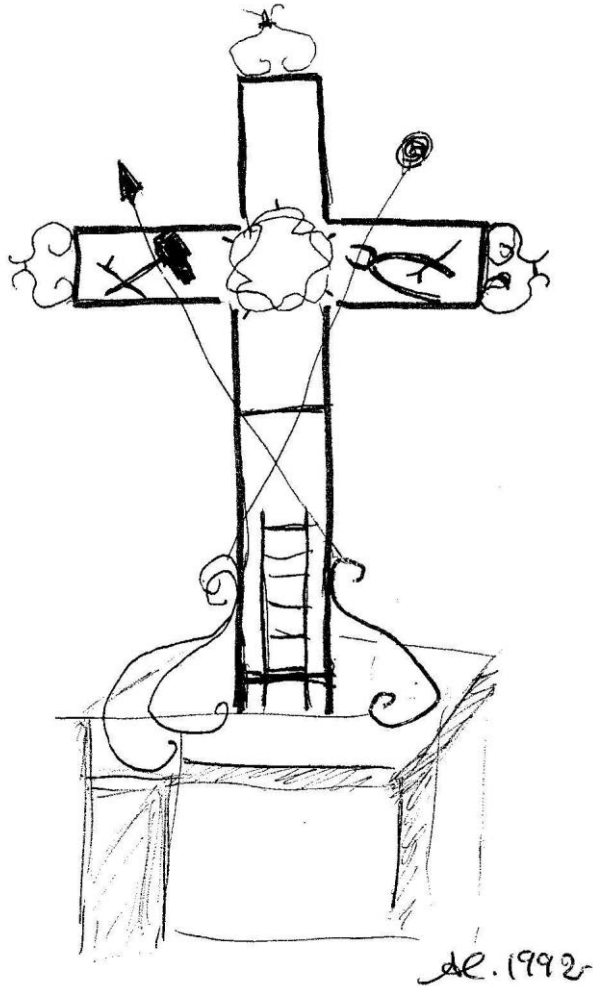

TERRAUBE - 02

Près du château de Sauby, sur la D 166,

À 2 km à gauche en se dirigeant vers Fleurance.

Croix non entretenue.

Au centre de la croix

Couronne d'épines

Bras gauche horizontal

Tige de l'éponge

Bras horizontal de droite

Lance

Branche verticale du bas

Échelle

Socle en pierre

consolidé

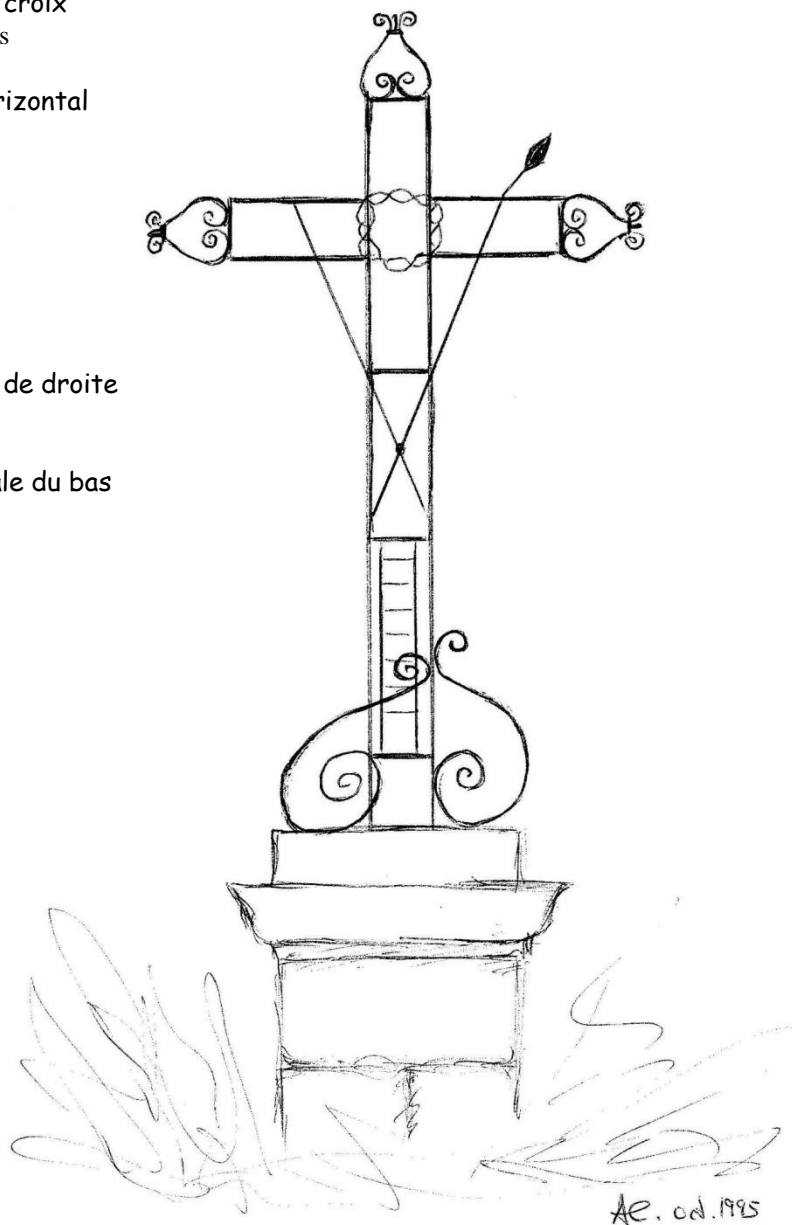

THOUX - 01

Lieudit : Le Sound

Petite route de Monbrun à Thoux, à 2 km. de Monbrun.

Croix neuve bénite par Mgr Fréchard, archevêque d'Auch, le 16 avril 2000.

Bras gauche horizontal :
Lance

Bras horizontal de droite :
Éponge

Socle en pierre

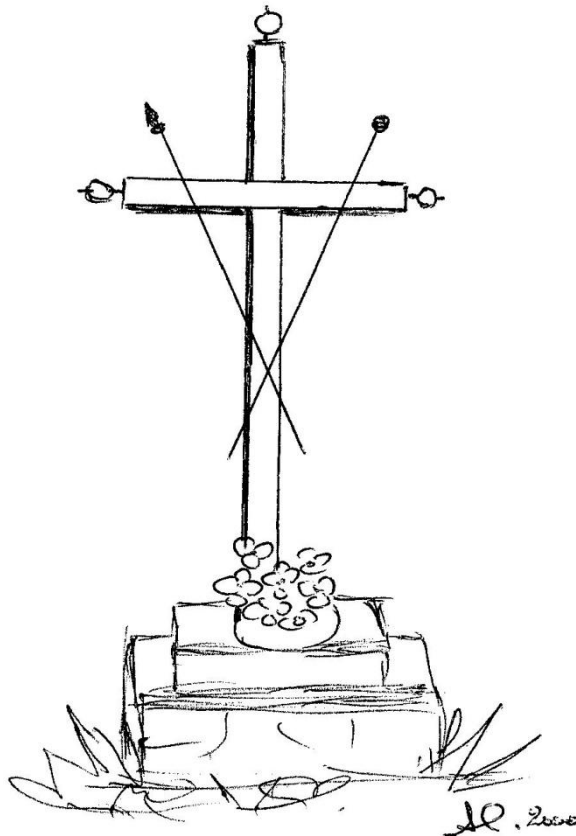

THOUX - 02

Lieudit : La Tuilerie.

Aire de pique-nique, au bord du Sarrampion, chemin de Thoux à Cologne .

Croix neuve bénite par Mgr Fréchard, évêque, le 16 avril 2000.

Bras gauche horizontal :

Lance

Bras horizontal de droite :

Éponge

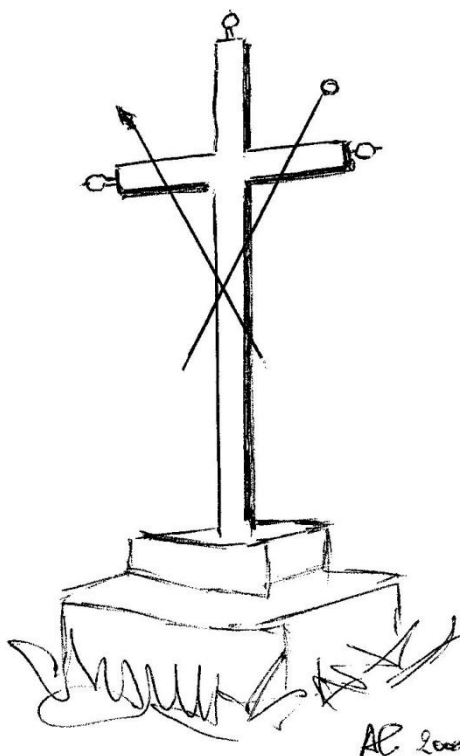

Socle en pierre

TILLAC

A l'entrée du village, en venant de Mirande.

Devant la clôture d'un ancien monastère ?

Croix ornée de volutes.

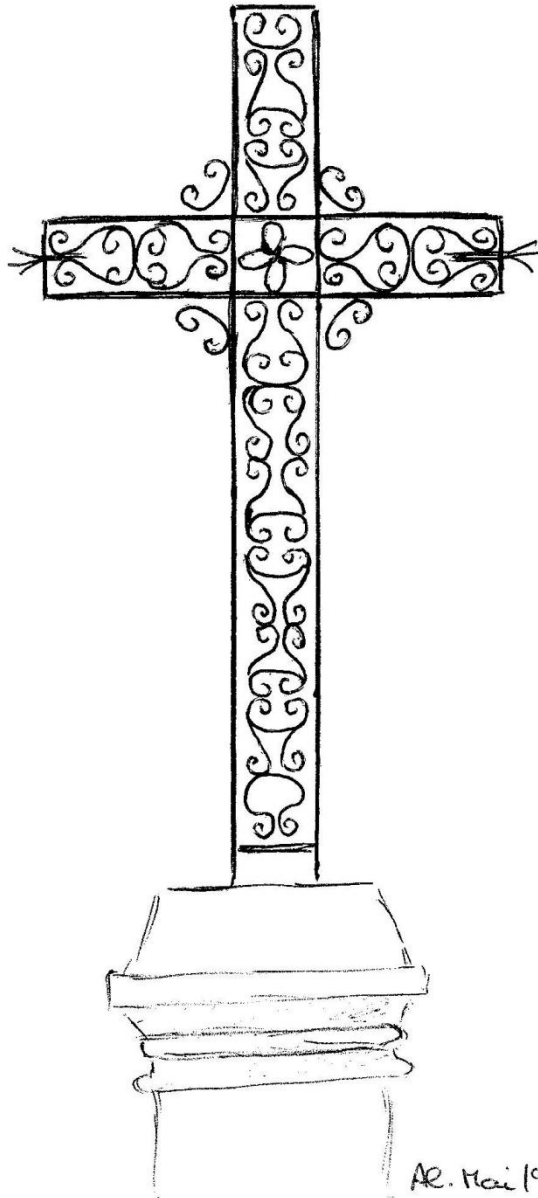

Socle en pierre

TIRENT-PONTEJAC - 01

Tirent. A l'entrée du hameau, au carrefour.

Au centre de la croix :
Cœur et Couronne d'épines

Branche verticale du haut :
INRI
Aiguière

Bras gauche horizontal :
Tenaille et marteau

Bras horizontal de droite :
Fouet et épée

Branche verticale du bas :
Éponge et lance
Voile de Véronique

Haut socle en briques

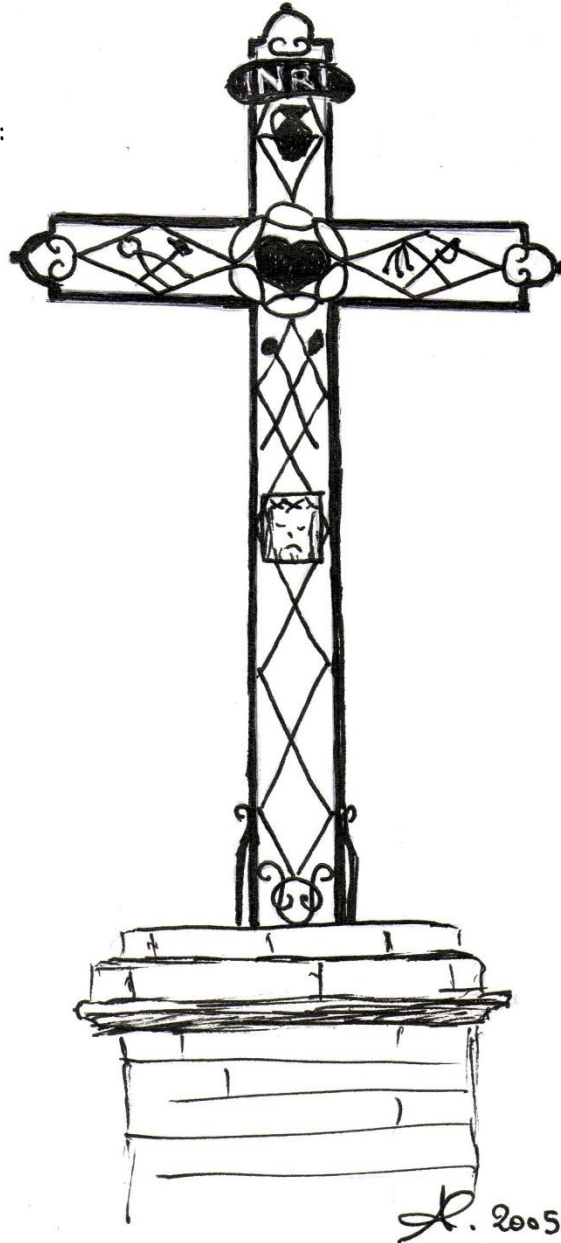

En 1993, croix non entretenue.

Croix et socle restaurés en 2005.

TIRENT-PONTEJAC - 02

Pontejac

A droite de la D 12, entrée sud, au carrefour menant au village.

Croix ornée de volutes.

Au centre de la croix
Couronne d'épines

Branche verticale du haut
INRI

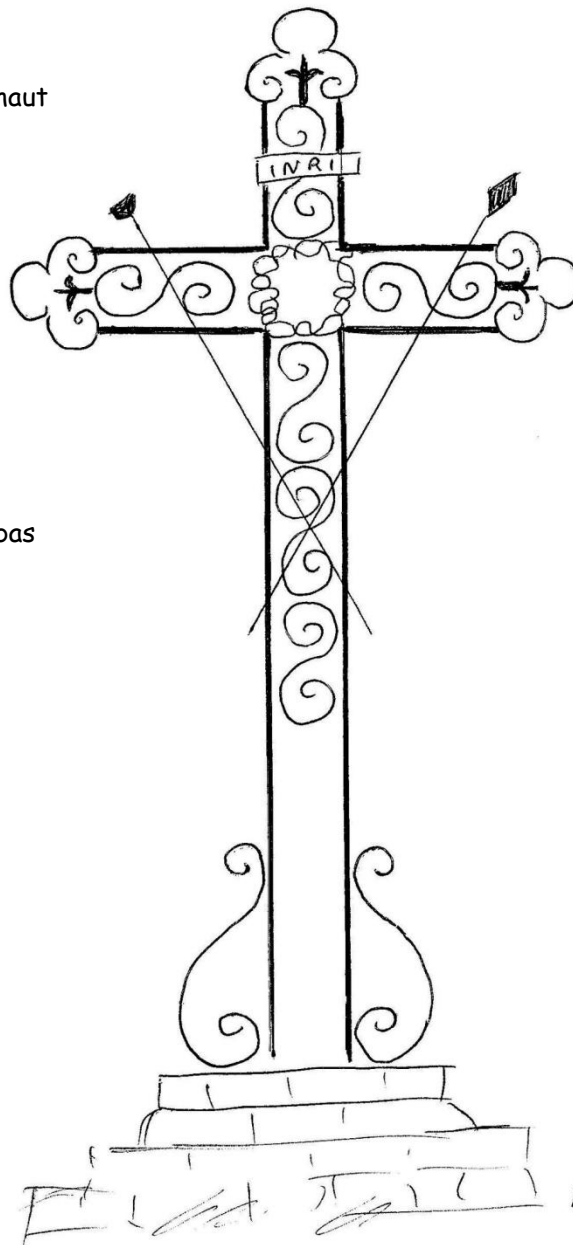

Branche verticale du bas
Eponge et lance

Socle en briques
dégradé

TIRENT-PONTEJAC - 03

Pontejac.

Dans le village.

Croix ornée de volutes.

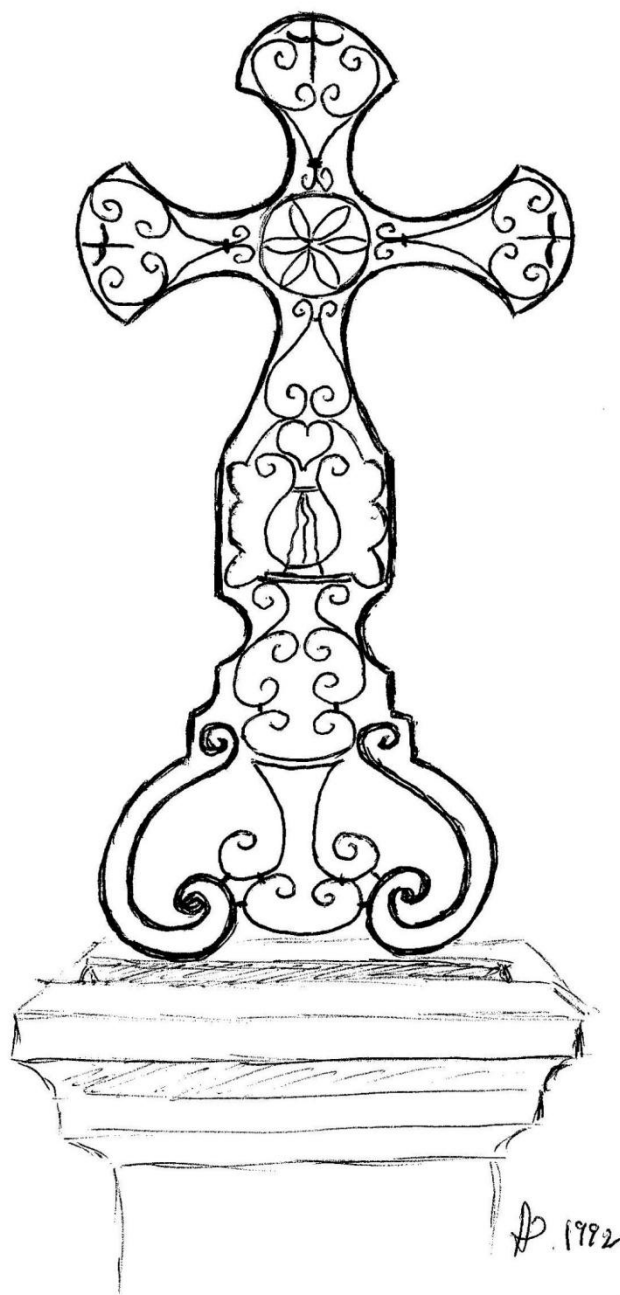

Socle en pierre
crépi

TOUJOUSE

Sur la route conduisant de Monlezun-d'Armagnac à Toujouse.
En bordure droite.

Croix récupérée et plantée sur un poteau de signalisation routière.

Croix ornée de volutes, en très mauvais état.

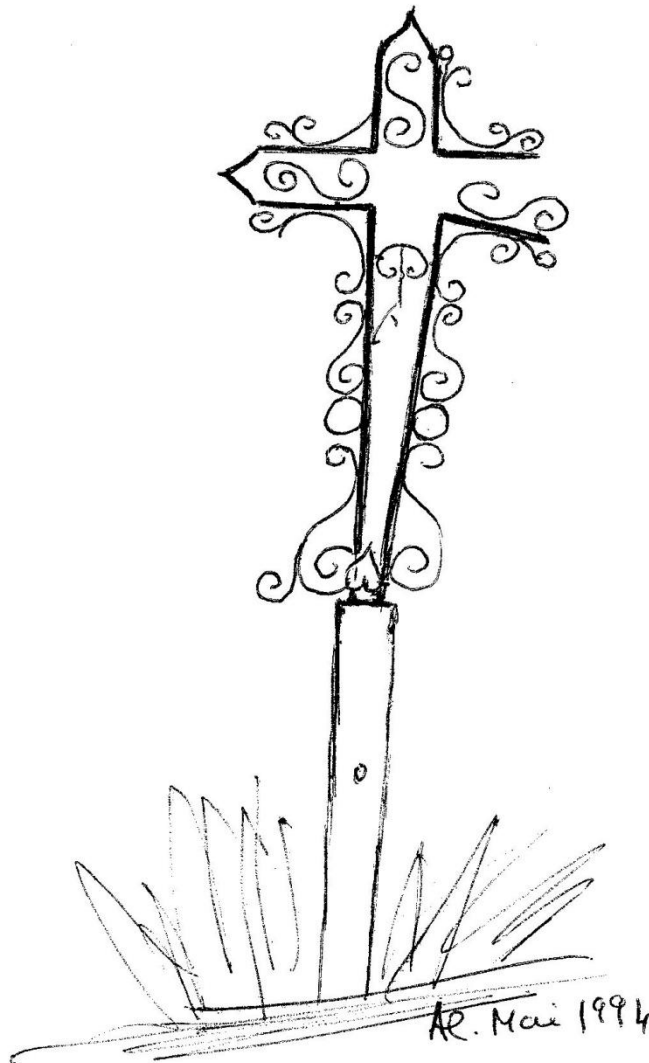

Socle en fer profilé

TOURDUN - 01

Dans le cimetière.

Croix ornée de volutes et de croisillons, entretenue.

Au centre de la croix :

Cercle avec épines
Trois clous

Bras gauche horizontal :

Tenaille

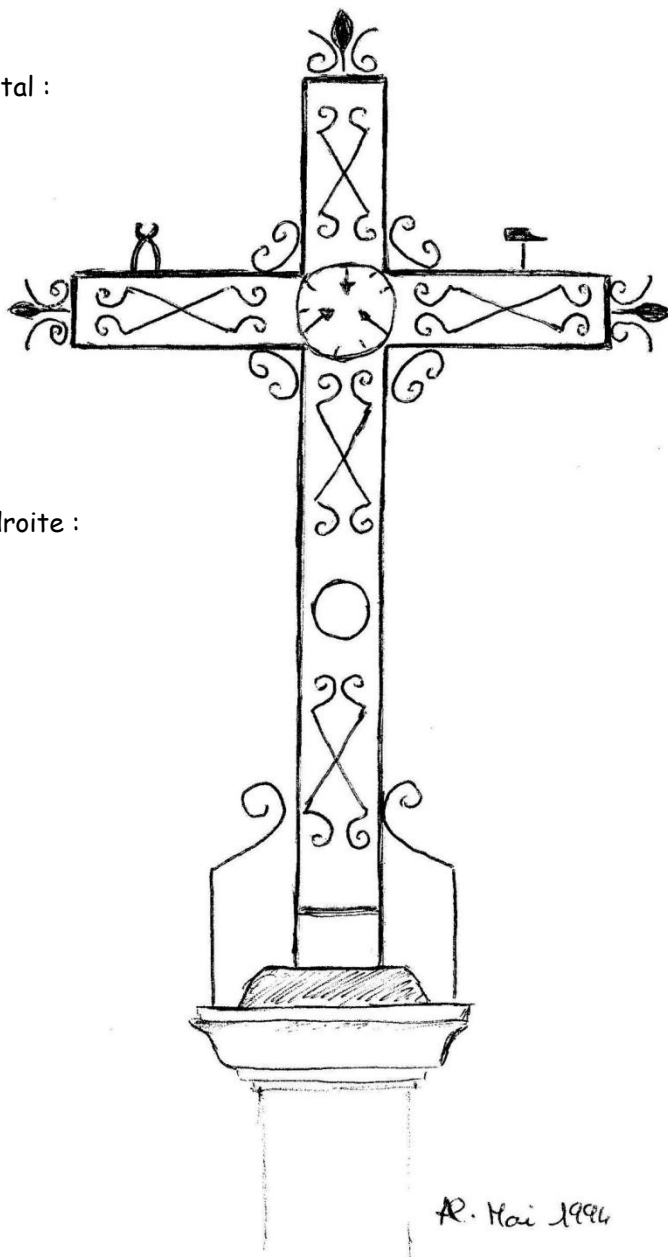

Bras horizontal de droite :

Marteau

Socle en pierre

TOURDUN - 02

Lieudit : Cazaubon - D 3.

Croix simple.



TOURNAN - 01

Au bord de la D 129, à l'intersection du chemin de Sabailan.

Les quatre branches sont ornées de croisillons et de petites fleurs.

Les trois branches (haute, gauche et droite) sont terminées par des petites lances.

Au centre de la croix :

Couronne d'épines

Rayonnement du soleil bien abîmé

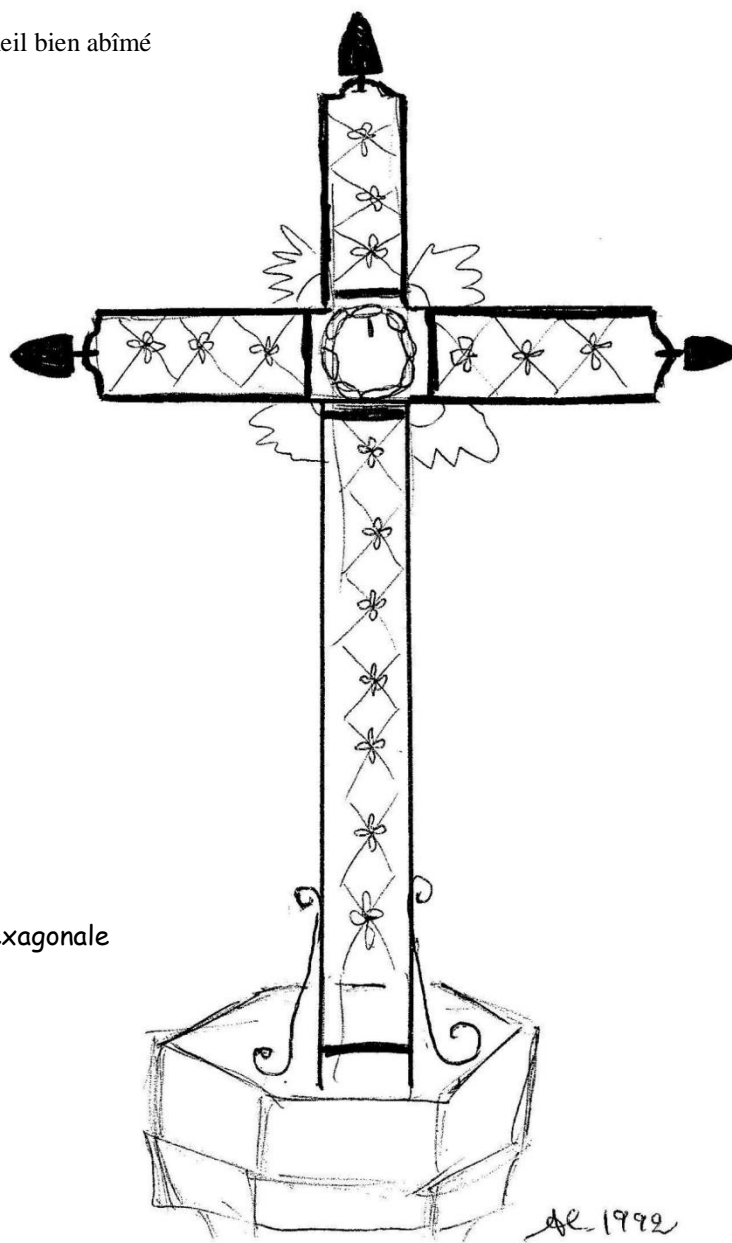

Socle en pierre hexagonale

TOURNAN - 02

Au cimetière.

Les quatre branches sont ornées.

Les trois branches (haute, gauche et droite) sont terminées par des volutes.

Au centre de la croix :

Cœur entouré d'un cercle

Rayonnement du soleil

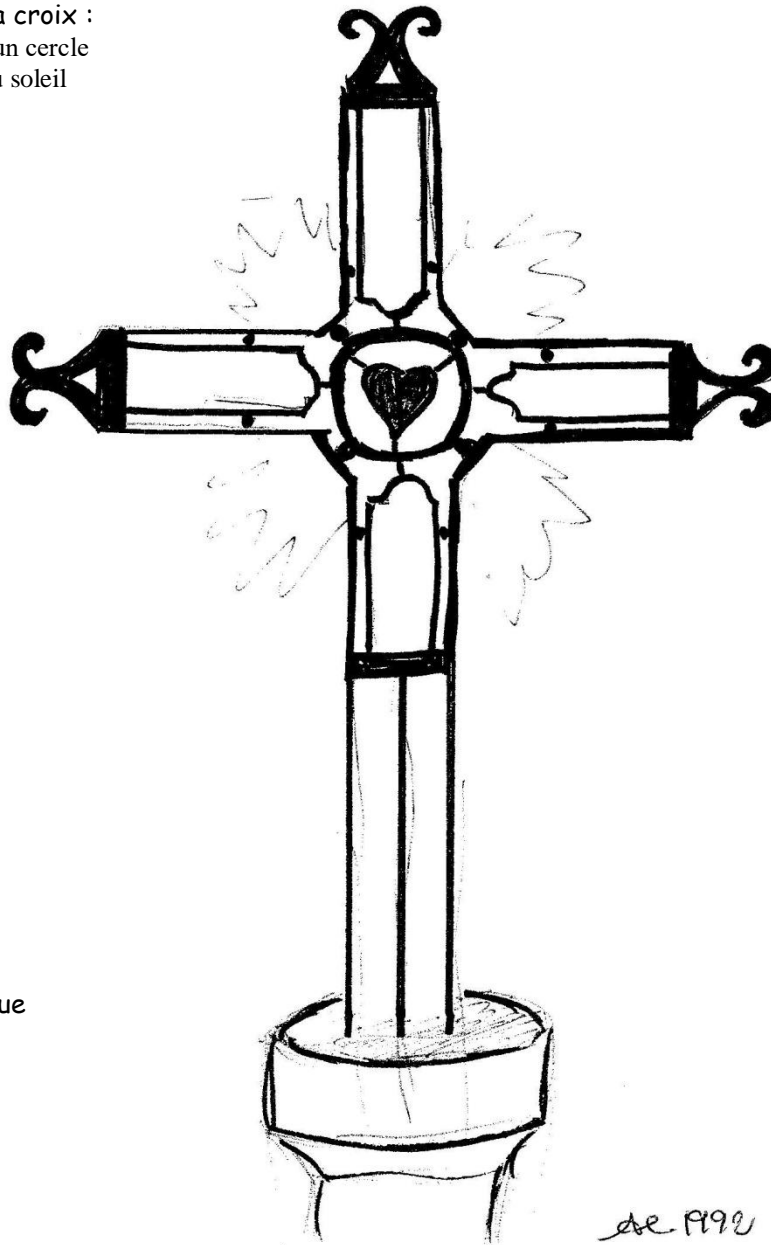

Socle cylindrique

TOURNECOUPE - 01

Place du village.

Au centre de la croix :

Cœur surmonté de flamme et
Couronne d'épines
Rayonnement du soleil

Branche verticale du haut :

Un volatile qui ressemble à une
Colombe prête à s'envoler

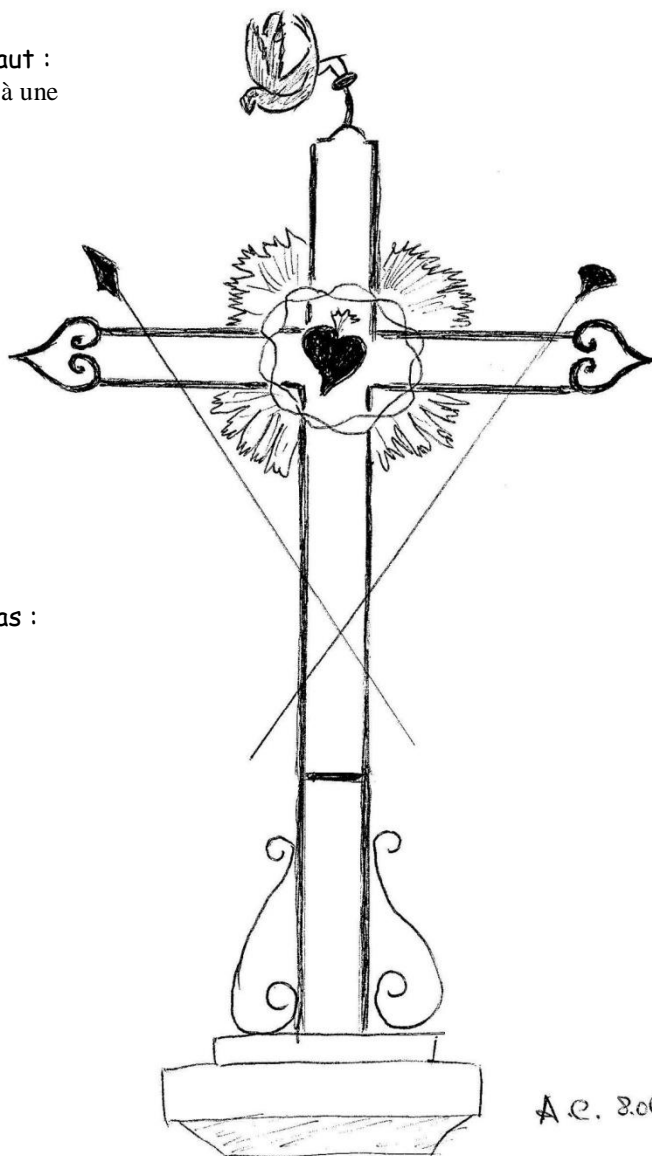

Branche verticale du bas :

Lance et éponge

Socle en pierre

repose sur deux marches garnies de jardinières.

TOURNECOUPE - 02

Place du village. En fond de place

Grande croix simple en fer non forgé. (Cornières et tôles assemblées).

Socle et garnitures en extrémité des bras en fonte.

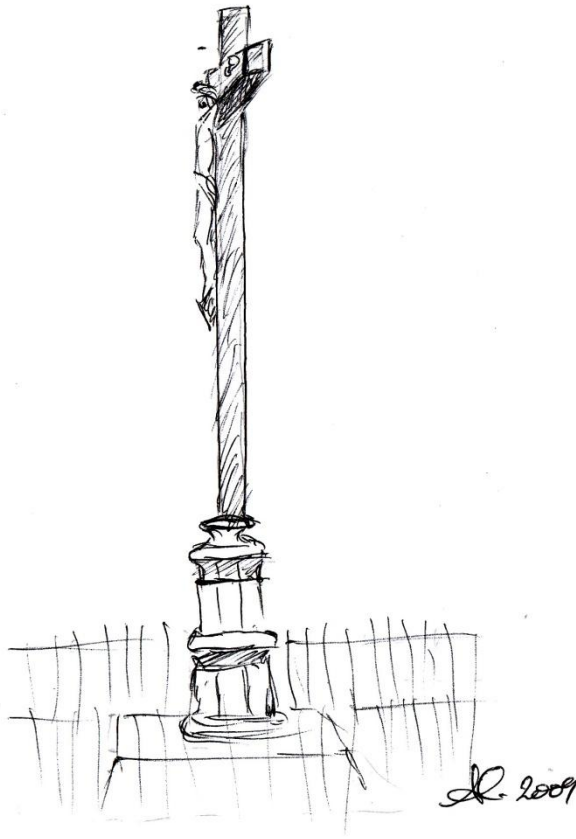

Sur le socle, dans le moulage, inscription :

Fçois YARZ & Cie

Toulouse

Croix entourée d'un grillage et d'un portillon en mauvais état.

TRONCENS - 01

Dans le Cimetière de l'église Saint-Jean Baptiste
autrefois sur la place de l'église du village.

Croix monumentale ornée de volutes, avec un grand Christ, entretenue.

Au centre de la croix :

Cercle

Branche verticale du haut :

INRI

Cœur

Bras gauche horizontal :

Tenaille

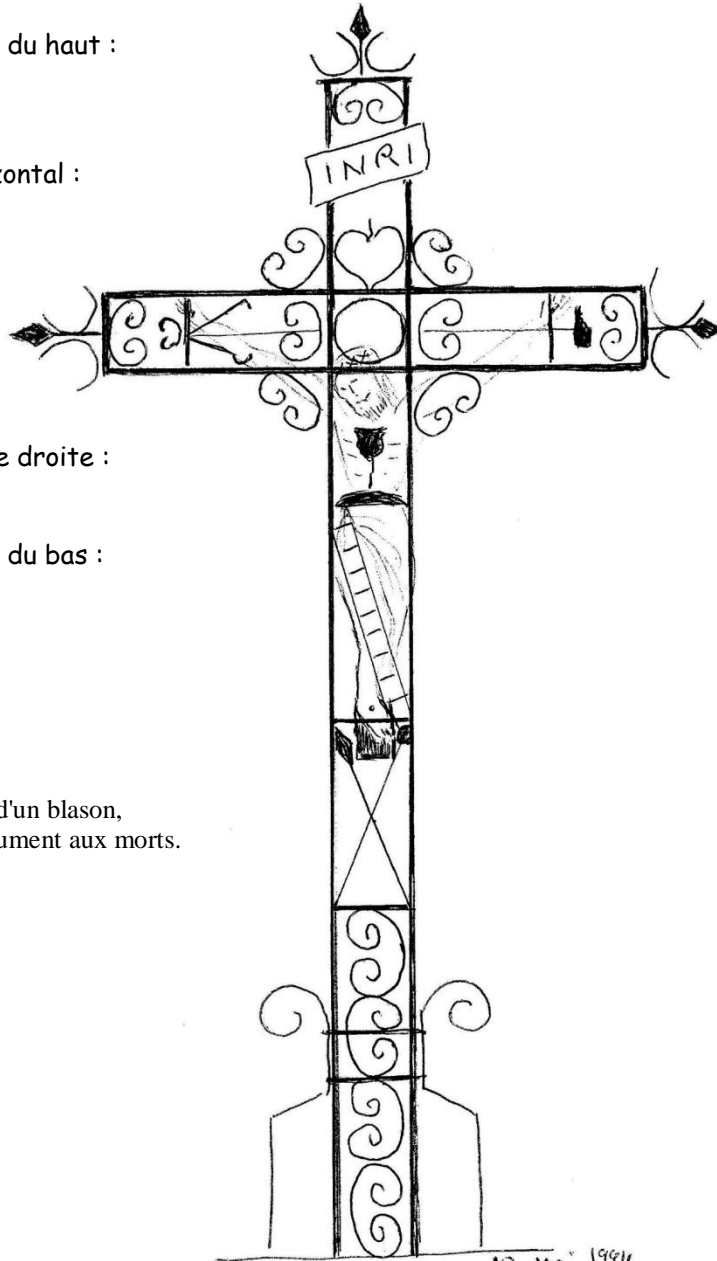

Bras horizontal de droite :

Marteau

Branche verticale du bas :

Calice

Echelle

Lance et éponge

Socle en pierre

portant l'empreinte d'un blason,
utilisé comme Monument aux morts.

TRONCENS - 02

Sur la D 224, face au chemin conduisant à l'église.

Croix entretenue.

Au centre de la croix :
Cœur entouré d'une
Petite couronne d'épines

Branche verticale du haut :
Trois clous

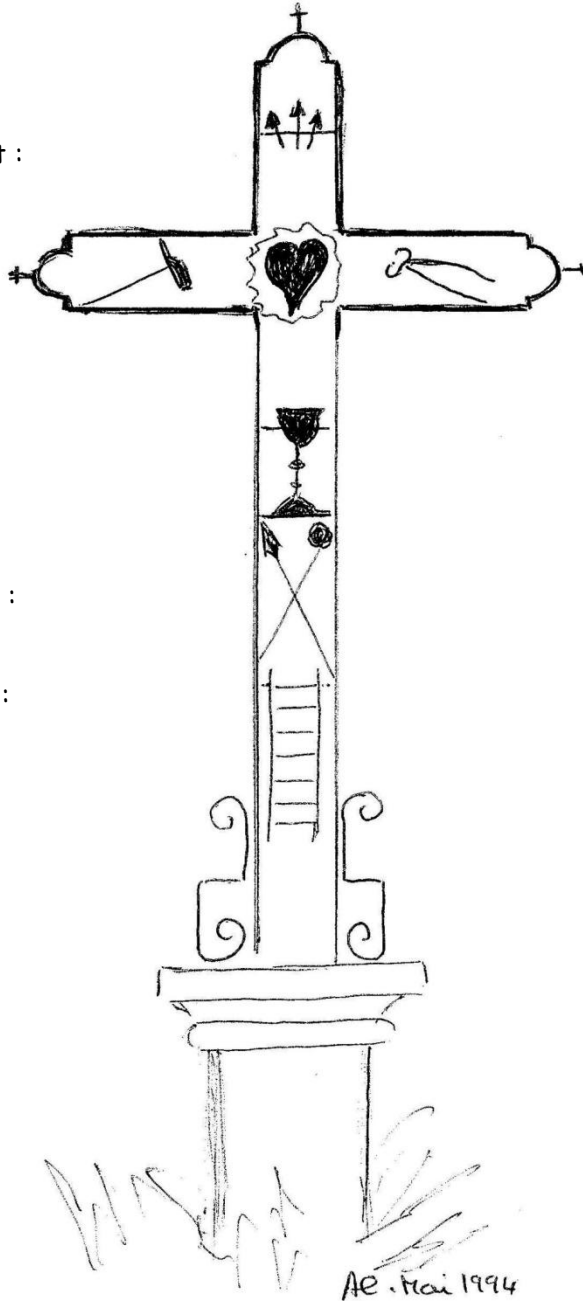

Bras gauche horizontal :
Marteau

Bras horizontal de droite :
Tenaille

Branche verticale du bas :
Calice
Lance et éponge
Échelle

Socle en pierre

TUDELLE

A l'entrée du village.

Croix ornée de volutes, bien entretenue.

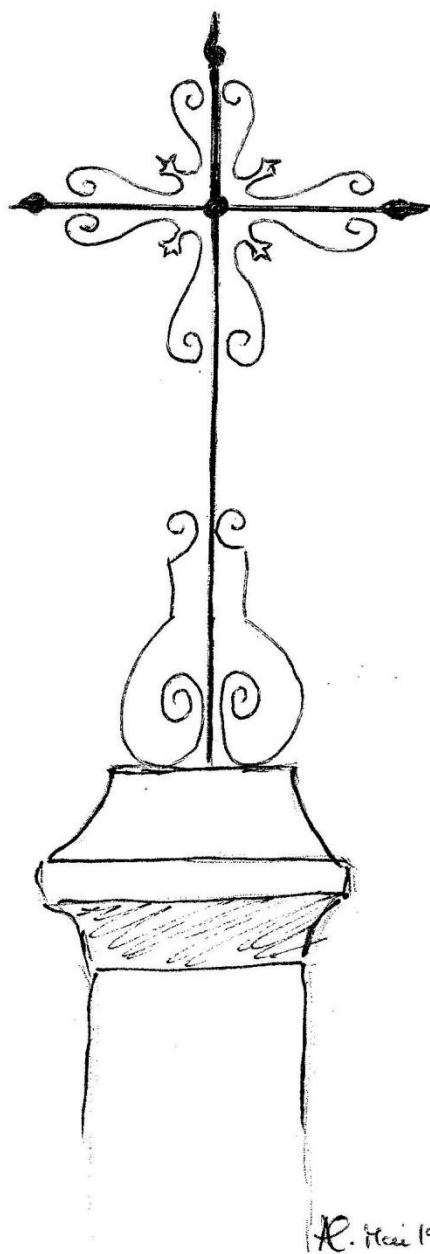

Socle peint en blanc

VALENCE-SUR-BAÏSE - 01

Sur la place, à côté de la salle des fêtes :

Croix entretenue, peinte.

Au centre de la croix :

Couronne d'épines

Rayonnement du soleil sur trois côtés

Branche verticale du haut :

Sphère

INRI

Calice

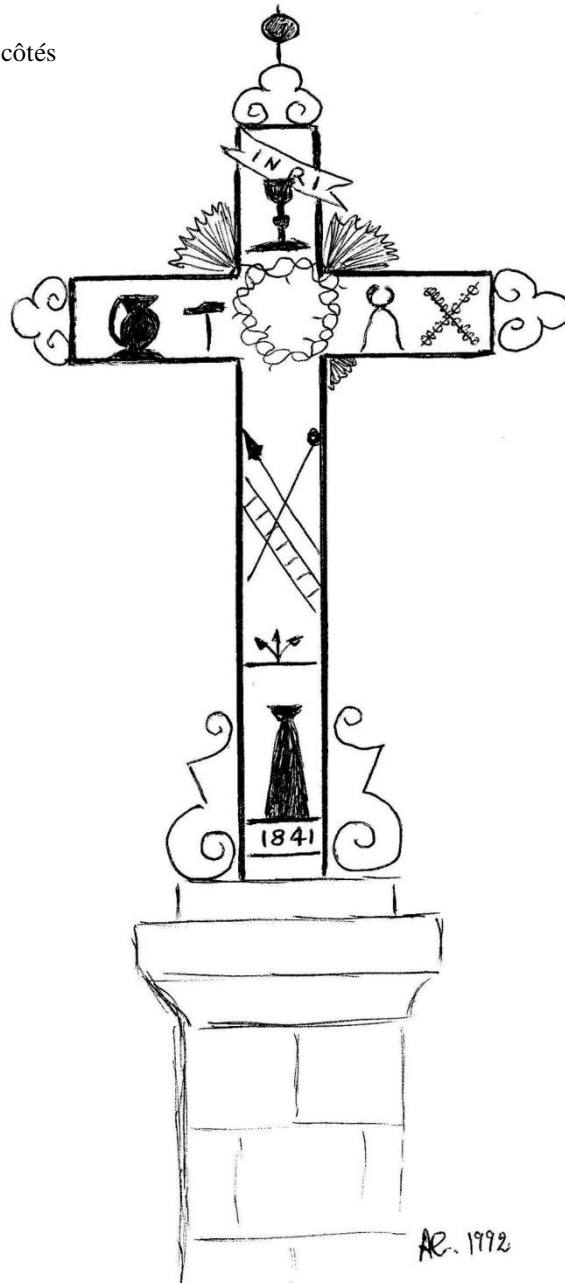

Bras gauche horizontal :

Vase à parfum et marteau

Bras horizontal de droite :

Tenaille et deniers

Branche verticale du bas :

Échelle, lance et éponge

Trois clous

Aiguière

DATE : 1841

Socle en pierre

VALENCE-SUR-BAÏSE - 02

Place Voltaire.

Au centre de la croix :

Couronne d'épines

Bras gauche horizontal :

Tenaille, clou et ?

Bras horizontal de droite :

Fouet, clou et marteau

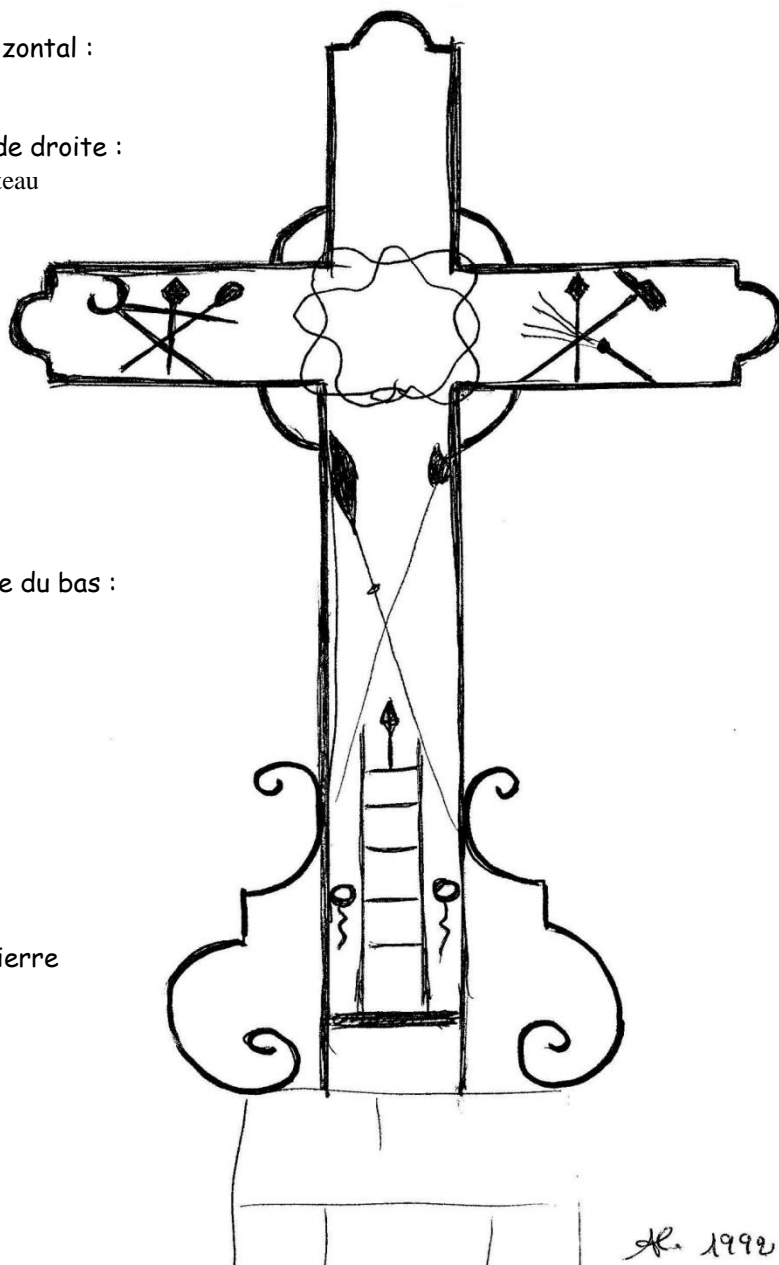

Branche verticale du bas :

Lance et éponge

Clou

Échelle

Socle carré en pierre

VIC-FEZENSAC

A côté de l'église :

Croix repeinte en noir.

Branche verticale du haut :
Tige ayant pu supporter un coq

Bras gauche horizontal :
Éponge et lance

Bras horizontal de droite :
Trois clous,
Tenaille,
Marteau et trois dés

Branche verticale du bas :
Échelle
Plaque portant la date : 1826
Dans un cercle, lettres enlacées : "D, ?"

Socle en pierre.

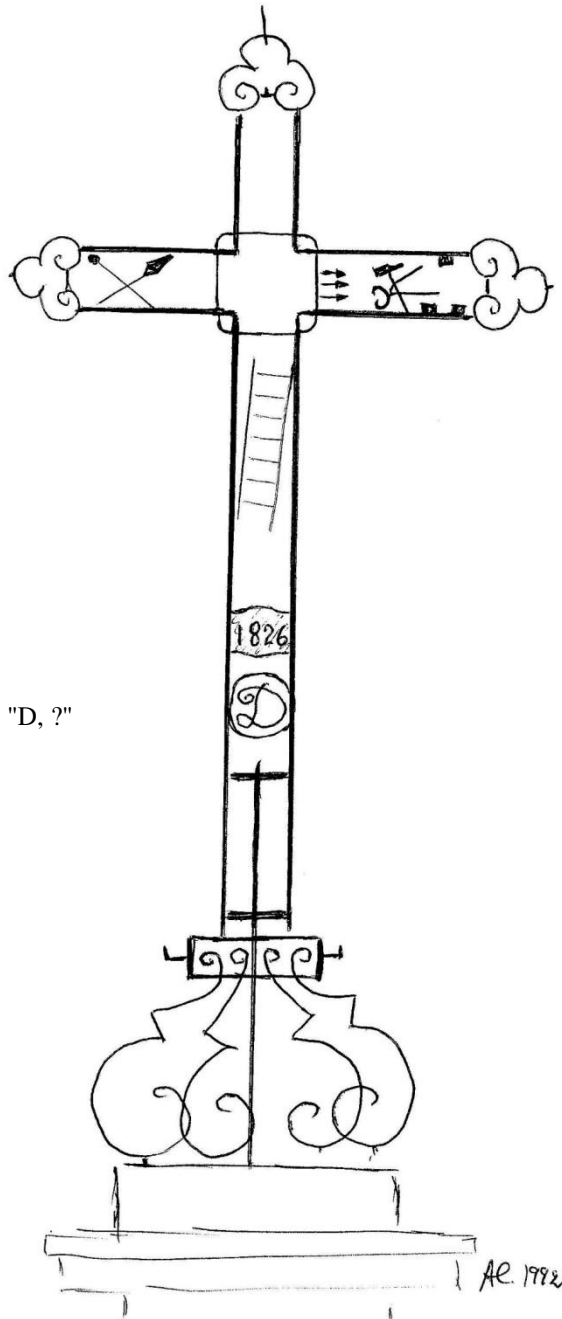

VIELLA - 01

Carrefour de la D 136,

À l'entrée est du village.

Au centre de la croix

Cœur surmonté de flamme et
Couronne d'épines

Branche verticale du haut

Reste du coq
INRI

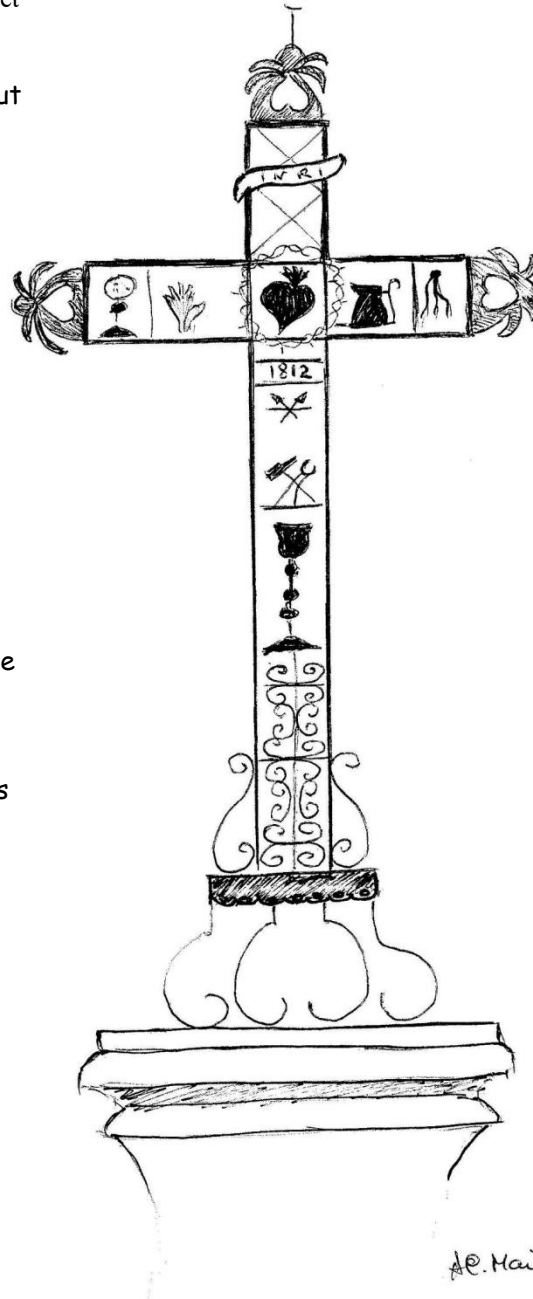

Bras gauche horizontal

Ostensoir ?
Main

Bras horizontal de droite

Aiguière
Fouet

Branche verticale du bas

Date : 1812
Deux clous
Marteau et tenaille
Calice

Socle en pierre

élégant

VIELLA - 02

Au carrefour de la D 136 et de la D 144.

Croix ornée de croisillons, entretenue.

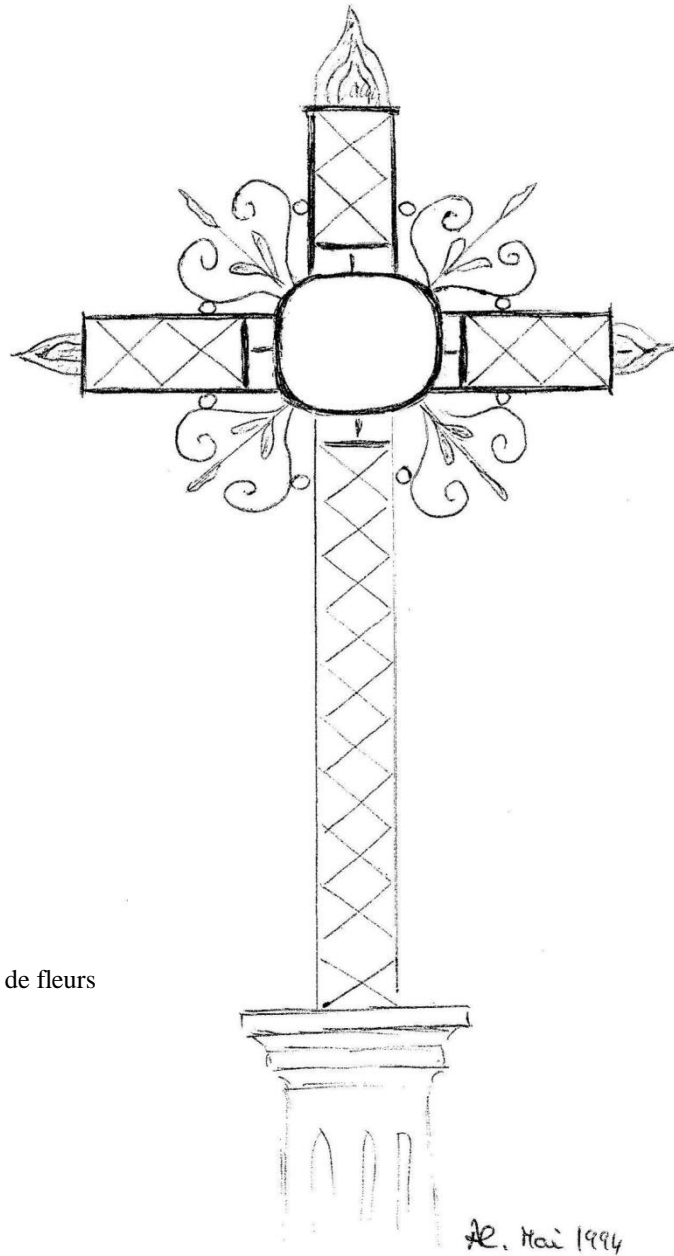

Socle en pierre
entouré d'un parterre de fleurs

VIELLA - 03

A 500 m de l'église, direction sud-ouest,
À droite de la D 136, à l'angle d'une rue.

Croix ornée de volutes.

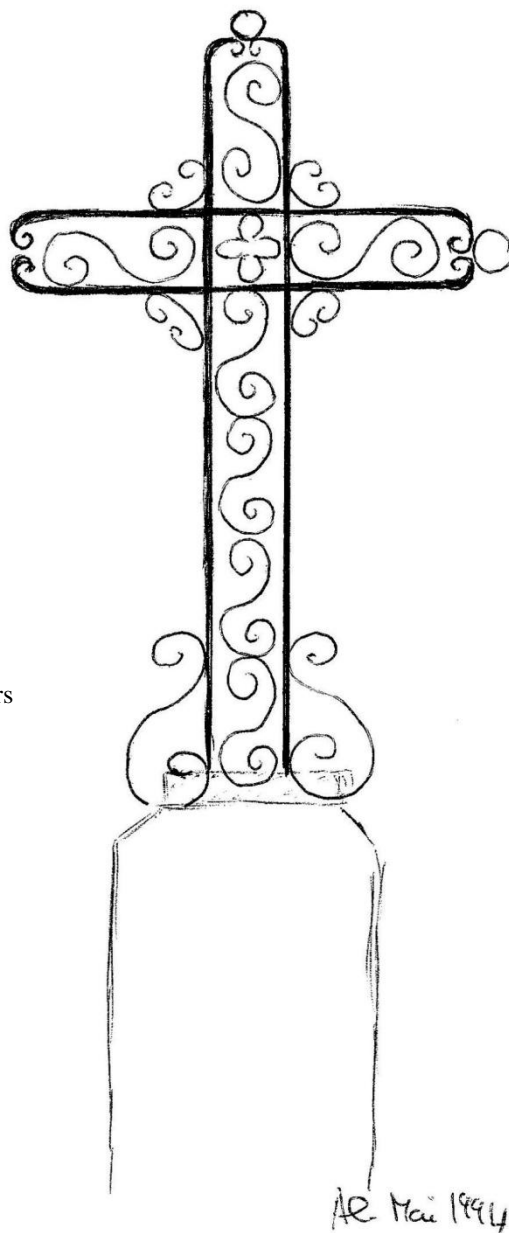

Socle en pierre
Cylindrique entouré de fleurs

VILLEFRANCHE-D'ASTARAC

Sur la place, face à l'église.

Croix repeinte ornée de croisillons et de petites fleurs.
Restaurée et repeinte en 2000.

Au centre de la croix

Cœur surmonté de flamme et
Couronne d'épines
Rayonnement du soleil

Branche verticale du haut

Support du coq
INRI

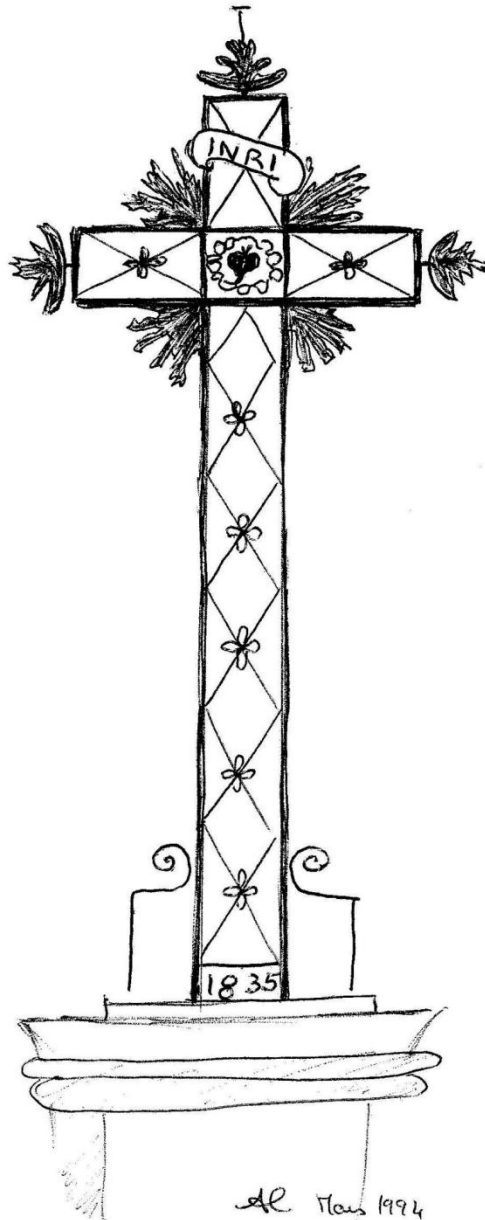

Branche verticale du bas

Plaque portant une date :
1835

Grand socle en pierre
sur trois marches

Table des matières du tome 2

LOMBEZ - 01	3	MONLAUR-BERNET - 02.....	73
LOMBEZ - 02	4	MONLAUR-BERNET - 03.....	74
LOMBEZ - 03	5	MONLAUR-BERNET - 04.....	75
LOUBERSAN	6	MONLEZUN	76
LOUSLITGES	7	MONPARDIAC	77
LUPIAC - 01	8	MONTAUT-LES-CRENEAUX	78
LUPIAC - 02	9	MONT-D'ASTARAC - 01	79
LUSSAN - 01	10	MONT-D'ASTARAC - 02	80
LUSSAN - 02	11	MONT-DE-MARRAST - 01.....	81
MAGNAN	12	MONT-DE-MARRAST - 02.....	82
MAGNAS	13	MONTEGUT-ARROS	83
MAIGNAUT-TAUZIA	14	MONTESQUIOU - 01	84
MANAS-BASTANOUS	15	MONTESQUIOU - 02	85
MANENT-MONTANE.....	16	MONTESTRUC-SUR-GERS - 01	86
MANSENCOME.....	17	MONTESTRUC-SUR-GERS - 02	87
MARAVAT.....	18	MONTIES	88
MARCIAC - 01	19	MONTIRON - 01	89
MARCIAC - 02	20	MONTIRON - 02	90
MARCIAC - 03	21	MONTPEZAT - 01	91
MARCIAC - 04	22	MONTPEZAT - 02	92
MARCIAC - 05	23	MONTREAL-DU-GERS - 01	93
MARESTAING - 01.....	24	MONTREAL-DU-GERS - 02.....	94
MARESTAING - 02.....	25	MOUCHAN - 01	95
MARESTAING - 03.....	26	MOUCHAN - 02	96
MARESTAING - 04.....	27	MOUCHES	97
MARGOUEY-MEYMES - 01	28	NIZAS - 01	98
MARGOUEY-MEYMES - 02	29	NIZAS - 02	99
MARSAN	30	NOILHAN - 01	100
MARSOLAN - 01	31	NOILHAN - 02	101
MARSOLAN - 02	32	NOUGAROLET - 01	102
MARSOLAN - 03	33	NOUGAROLET - 02	103
MARSOLAN - 04	34	ORDAN-LARROQUE.....	104
MAS-D'AUVIGNON	35	PALLANE.....	105
MASSEUBE.....	36	PANASSAC	106
MAULEON-d'ARMAGNAC	37	PAULHAC	107
MAUPAS - 01	38	PAVIE - 01	108
MAUPAS - 02	39	PAVIE - 02	109
MAURENS.....	40	PAVIE - 03	110
MAUROUX.....	41	PEBEES.....	111
MAUVEZIN - 01	42	PELLEFIGUE	112
MAUVEZIN - 02	43	PERGAIN-TAILLAC - 01	113
MAUVEZIN - 03.....	44	PERGAIN-TAILLAC - 02	114
MAUVEZIN - 04.....	45	PERGAIN-TAILLAC - 03.....	115
MAUVEZIN - 05.....	46	PESSAN - 01	116
MAUVEZIN - 06.....	47	PESSAN - 02	117
MAUVEZIN - 07.....	48	PESSAN - 03	118
MIELAN - 01	49	PESSOULENS	119
MIELAN - 02	50	PEYRECAVE	120
MIRADOUX - 01.....	51	PEYRUSSE-GRANDE.....	121
MIRADOUX - 02.....	52	PEYRUSSE-MASSAS	122
MIRAMONT-D'ASTARAC - 01	53	PIS - 01	123
MIRAMONT-D'ASTARAC - 02	54	PIS - 02	124
MIRAMONT-D'ASTARAC - 03	55	PLIEUX	125
MIREPOIX.....	56	POLASTRON - 01	126
MONBLANC - 01	57	POLASTRON - 02	127
MONBLANC - 02	58	POLASTRON - 03	128
MONBLANC - 03	59	POMPIAC	129
MONBRUN.....	60	PONSAMPERE - 01	130
MONCORNEIL-GRAZAN.....	61	PONSAMPERE - 02	131
MONFERRAN-PLAVES - 01	62	PONSAN-SOUBIRAN - 01	132
MONFERRAN-PLAVES - 02	63	PONSAN-SOUBIRAN - 02.....	133
MONFERRAN-PLAVES - 03	64	PONSAN-SOUBIRAN - 03.....	134
MONFERRAN-SAVES - 01	65	POUY-LOUBRIN - 01	135
MONFERRAN-SAVES - 02.....	66	POUY-LOUBRIN - 02.....	136
MONFERRAN-SAVES - 03.....	67	POUY-LOUBRIN - 03.....	137
MONFERRAN-SAVES - 04.....	68	POUY-LOUBRIN - 04.....	138
MONFORT - 01	69	PREIGNAN.....	139
MONFORT - 02	70	PROJAN.....	140
MONGAUZY	71	PUJAUDRAN - 01.....	141
MONLAUR-BERNET - 01.....	72	PUJAUDRAN - 02.....	142

Les Croix de Fer Forgé du Gers

PUJAUDRAN - 03.....	143	SAINTE-CHRISTIE - 02.....	217
PUJAUDRAN - 04.....	144	SAINTE-CHRISTIE - 03.....	218
PUJAUDRAN - 05.....	145	SAINTE-CHRISTIE - 04.....	219
PUJAUDRAN - 06.....	146	SAINTE-CHRISTIE - 05.....	220
PUJAUDRAN - 07.....	147	SAINTE-CHRISTIE-D'ARMAGNAC.....	221
PUJAUDRAN - 08.....	148	SAINTE-DODE - 01.....	222
PUJAUDRAN - 09.....	149	SAINTE-DODE - 02.....	223
PUYCASQUIER - 01.....	150	SALLES-D'ARMAGNAC.....	224
PUYCASQUIER - 02.....	151	SAMARAN.....	225
PUYLAUSIC.....	152	SAMATAN - 01.....	226
PUYSEGUR - 01.....	153	SAMATAN - 02.....	227
PUYSEGUR - 02.....	154	SARAMON - 01.....	228
RAMOUZENS.....	155	SARAMON - 02.....	229
RAZENGUES.....	156	SARAMON - 03.....	230
RIGUEPEU.....	157	SARRAGUZAN - 01.....	231
RISCLE.....	158	SARRAGUZAN - 02.....	232
ROQUELAURE - 01.....	159	SARRANT.....	233
ROQUELAURE - 02.....	160	SAUVETERRE.....	234
ROQUELAURE-SAINT-AUBIN.....	161	SAUVIMONT.....	235
ROQUES - 01.....	162	SAVIGNAC-MONA.....	236
ROQUES - 02.....	163	SEGOS - 01.....	237
ROQUES - 03.....	164	SEGOS - 02.....	238
ROZES.....	165	SEGOS - 03.....	239
SABAILLAN.....	166	SEGOUFIELLE - 01.....	240
SAINTE-ANTOINE.....	167	SEGOUFIELLE - 02.....	241
SAINTE-ANTONIN.....	168	SEISSAN - 01.....	242
SAINTE-ARAILLES.....	169	SEISSAN - 02.....	243
SAINTE-AUNIX-LENGROS - 01.....	170	SEMEZIES-CACHAN.....	244
SAINTE-AUNIX-LENGROS - 02.....	171	SEMPESSERRE - 01.....	245
SAINTE-AVIT-FRANDAT.....	172	SEMPESSERRE - 02.....	246
SAINTE-BRES - 01.....	173	SEMPESSERRE - 03.....	247
SAINTE-CAPRAIS.....	174	SEMPESSERRE - 04.....	248
SAINTE-CHRISTAUD.....	175	SEMPESSERRE - 05.....	249
SAINTE-CLAR - 01.....	176	SEYSSES-SAVES - 01.....	250
SAINTE-CLAR - 02.....	177	SEYSSES-SAVES - 02.....	251
SAINTE-CLAR - 03.....	178	SEYSSES-SAVES - 03.....	252
SAINTE-CLAR - 04.....	179	SIMORRE - 01.....	253
SAINTE-CLAR - 05.....	180	SIMORRE - 02.....	254
SAINTE-ELIX - 01.....	181	SIMORRE - 03.....	255
SAINTE-ÉLIX - 02.....	182	SIRAC - 01.....	256
SAINTE-GEORGES.....	183	SIRAC - 02.....	257
SAINTE-GERME.....	184	SIRAC - 03.....	258
SAINTE-JEAN-LE-COMTAL - 01.....	185	SOLOMIAC.....	259
SAINTE-JEAN-LE-COMTAL - 02.....	186	TARSAC.....	260
SAINTE-JEAN-POUTGE.....	187	TASQUE - 01.....	261
SAINTE-JUSTIN.....	188	TASQUE - 02.....	262
SAINTE-LEONARD.....	189	TAYBOSC.....	263
SAINTE-LIZIER-DU-PLANTE - 01.....	190	TERMES-D'ARMAGNAC.....	264
SAINTE-LIZIER-DU-PLANTE - 02.....	191	TERRAUBE - 01.....	265
SAINTE-LOUBE.....	192	TERRAUBE - 02.....	266
SAINTE-MARTIN - 01.....	193	THOUX - 01.....	267
SAINTE-MARTIN - 02.....	194	THOUX - 02.....	268
SAINTE-MARTIN-D'ARMAGNAC - 01.....	195	TILLAC.....	269
SAINTE-MARTIN-D'ARMAGNAC - 02.....	196	TIRENT-PONTEJAC - 01.....	270
SAINTE-MARTIN-D'ARMAGNAC - 03.....	197	TIRENT-PONTEJAC - 02.....	271
SAINTE-MARTIN-DE-GOYNE - 01.....	198	TIRENT-PONTEJAC - 03.....	272
SAINTE-MARTIN-DE-GOYNE - 02.....	199	TOUJOUSE.....	273
SAINTE-MARTIN-GIMOIS.....	200	TOURDUN - 01.....	274
SAINTE-MEZARD.....	201	TOURDUN - 02.....	275
SAINTE-MICHEL.....	202	TOURNAN - 01.....	276
SAINTE-MONT.....	203	TOURNAN - 02.....	277
SAINTE-ORENS - 01.....	204	TOURNECOUPE - 01.....	278
SAINTE-ORENS - 02.....	205	TOURNECOUPE - 02.....	279
SAINTE-OST.....	206	TRONCENS - 01.....	280
SAINTE-PAUL-DE-BAÏSE.....	207	TRONCENS - 02.....	281
SAINTE-PUY - 01.....	208	TUDELLE.....	282
SAINTE-PUY - 02.....	209	VALENCE-SUR-BAÏSE - 01.....	283
SAINTE-PUY - 03.....	210	VALENCE-SUR-BAÏSE - 02.....	284
SAINTE-PUY - 04.....	211	VIC-FEZENSAC.....	285
SAINTE-SAUVY - 01.....	212	VIELLA - 01.....	286
SAINTE-SAUVY - 02.....	213	VIELLA - 02.....	287
SAINTE-SOULAN.....	214	VIELLA - 03.....	288
SAINTE-ANNE.....	215	VILLEFRANCHE-D'ASTARAC.....	289
SAINTE-CHRISTIE - 01.....	216		

Jean-Michel Rollet

Les photos des Croix de Fer Forgé du Gers

Communes de Lombez à Villefranche-d'Astarac